

EMT25203C
EMT25203K
EMT25203OC
EMT25203OK



EN	Microwave Oven	User Manual	2
KK	Микротолқынды пеш	Қолдану туралы нұсқаулары	19
RU	Микроволновая печь	Инструкция по эксплуатации	38
UK	Мікрохвильова піч	Інструкція	59



Electrolux

CONTENTS

1. SAFETY INFORMATION.....	2
2. SAFETY INSTRUCTIONS.....	5
3. PRODUCT DESCRIPTION.....	7
4. BEFORE FIRST USE.....	8
5. DAILY USE.....	9
6. AUTOMATIC PROGRAMMES.....	12
7. USING THE ACCESSORIES.....	13
8. ADDITIONAL FUNCTIONS.....	13
9. HINTS AND TIPS.....	14
10. CARE AND CLEANING.....	15
11. TROUBLESHOOTING.....	15
12. INSTALLATION.....	16

WE'RE THINKING OF YOU

Thank you for purchasing an Electrolux appliance. You've chosen a product that brings with it decades of professional experience and innovation. Ingenious and stylish, it has been designed with you in mind. So whenever you use it, you can be safe in the knowledge that you'll get great results every time.

Welcome to Electrolux.

Visit our website for:



Get usage advice, brochures, trouble shooter, service information:

www.electrolux.com/webselfservice



Register your product for better service:

www.registerelectrolux.com



Buy Accessories, Consumables and Original spare parts for your appliance:

www.electrolux.com/shop

CUSTOMER CARE AND SERVICE

Always use original spare parts.

When contacting our Authorised Service Centre, ensure that you have the following data available: Model, PNC, Serial Number.

The information can be found on the rating plate.

 Warning / Caution-Safety information

 General information and tips

 Environmental information

Subject to change without notice.

1. SAFETY INFORMATION

Before the installation and use of the appliance, carefully read the supplied instructions. The manufacturer is not

responsible for any injuries or damages that are the result of incorrect installation or usage. Always keep the instructions in a safe and accessible location for future reference.

1.1 Children and vulnerable people safety



WARNING!

Risk of suffocation, injury or permanent disability.

- This appliance can be used by children aged from 8 years and above and persons with reduced physical, sensory or mental capabilities or lack of experience and knowledge if they have been given supervision or instruction concerning the use of the appliance in a safe way and understand the hazards involved.
- Do not let children play with the appliance. Children under 3 years must not be left unsupervised in the vicinity of the appliance.
- Keep all packaging away from children and dispose of it appropriately.
- Keep children and pets away from the appliance when it operates or when it cools down. Accessible parts are hot.
- If the appliance has a child safety device, this should be activated.
- Children shall not carry out cleaning and user maintenance of the appliance without supervision.
- Keep the appliance and its cord out of reach of children less than 8 years.

1.2 General Safety

- This appliance is intended to be used in household and similar applications such as:
 - Farm houses; staff kitchen areas in shops, offices and other working environments;
 - By clients in hotels, motels, bed and breakfast and other residential type environments

- **WARNING:** The appliance and its accessible parts become hot during use. Care should be taken to avoid touching heating elements. Children less than 8 years of age shall be kept away unless continuously supervised.
- Do not use a steam cleaner to clean the appliance.
- Before any maintenance operation, deactivate the appliance and disconnect the mains plug from the socket.
- If the door or door seals are damaged, the appliance must not be operated until it has been repaired by a qualified person.
- If the mains power supply cable is damaged, it must be replaced by the manufacturer, its Authorised Service Centre or similarly qualified persons to avoid an electrical hazard.
- Only a qualified person can carry out any service or repair operation that involves the removal of a cover which gives protection against exposure to microwave energy.
- Do not operate the appliance by means of an external timer or separate remote-control system.
- Do not heat liquids and other foods in sealed containers. They are liable to explode.
- Only use utensils that are suitable for use in microwave ovens.
- When heating food in plastic or paper containers, keep an eye on the appliance due to the possibility of ignition.
- The appliance is intended for heating food and beverages. Drying of food or clothing and heating of warming pads, slippers, sponges, damp cloth and similar may lead to risk of injury, ignition or fire.
- If smoke is emitted, switch off or unplug the appliance and keep the door closed in order to stifle any flames.

- Microwave heating of beverages can result in delayed eruptive boiling. Care must be taken when handling the container.
- The contents of feeding bottles and baby food jars shall be stirred or shaken and the temperature checked before consumption, in order to avoid burns.
- Eggs in their shell and whole hard-boiled eggs should not be heated in the appliance since they may explode, even after microwave heating has ended.
- The appliance should be cleaned regularly and any food deposits removed.
- Failure to maintain the appliance in a clean condition could lead to deterioration of the surface that could adversely affect the life of the appliance and possibly result in a hazardous situation.
- The temperature of accessible surfaces may be high when the appliance is operating.
- The microwave oven shall not be placed in a cabinet unless it has been tested in a cabinet.
- The rear surface of appliances shall be placed against a wall.
- Do not use harsh abrasive cleaners or sharp metal scrapers to clean the glass door since they can scratch the surface, which may result in shattering of the glass.
- Pay attention to the minimum dimensions of the cabinet (if applicable). Refer to the installation chapter.
- The appliance must be operated with the decorative door open (if applicable).

2. SAFETY INSTRUCTIONS

2.1 Installation



WARNING!

Only a qualified person must install this appliance.

- Remove all the packaging.
- Do not install or use a damaged appliance.
- Follow the installation instruction supplied with the appliance.
- Always take care when moving the appliance as it is heavy. Always use safety gloves and enclosed footwear.
- Do not pull the appliance by the handle.
- Keep the minimum distance from the other appliances and units.

- Make sure that the appliance is installed below and adjacent safe structures.
- The sides of the appliance must stay adjacent to appliances or to units with the same height.

2.2 Electrical Connection



WARNING!

Risk of fire and electrical shock.

- All electrical connections should be made by a qualified electrician.
- The appliance must be earthed.
- Make sure that the parameters on the rating plate are compatible with the electrical ratings of the mains power supply.
- If the appliance is connected to the socket via an extension cord, make sure the cord is earthed.
- Make sure not to cause damage to the mains plug and to the mains cable. Contact the Service or an electrician to change a damaged mains cable.
- Do not pull the mains cable to disconnect the appliance. Always pull the mains plug.

2.3 Use



WARNING!

Risk of injury, burns and electrical shock or explosion.

- Do not change the specification of this appliance.
- Do not let the appliance stay unattended during operation.
- Do not apply pressure on the open door.

- Make sure that the ventilation openings are not blocked.
- Do not use the appliance as a work surface and do not use the cavity for storage purposes.

2.4 Care and Cleaning



WARNING!

Risk of injury, fire, or damage to the appliance.

- Before maintenance, deactivate the appliance and disconnect the mains plug from the mains socket.
- Clean regularly the appliance to prevent the deterioration of the surface material.
- Do not allow food spills or cleaner residue to accumulate on door sealing surfaces.
- Fat and food remaining in the appliance can cause fire and electric arcing when the microwave function operates.
- Clean the appliance with a moist soft cloth. Only use neutral detergents. Do not use abrasive products, abrasive cleaning pads, solvents or metal objects.
- If you use an oven spray, obey the safety instructions on the packaging.

2.5 Disposal



WARNING!

Risk of injury or suffocation.

- Disconnect the appliance from the mains supply.
- Cut off the mains electrical cable close to the appliance and dispose of it.

3. PRODUCT DESCRIPTION

3.1 General overview

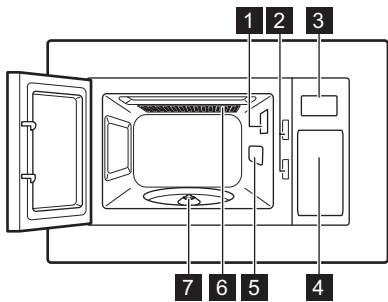



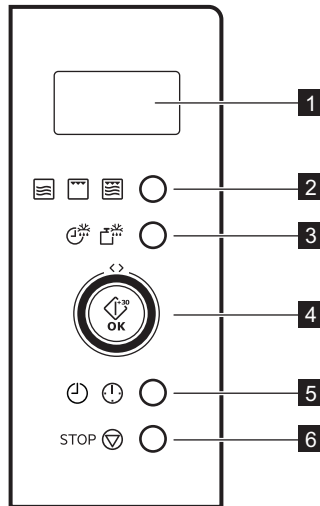

- 1 Lamp
- 2 Safety interlock system
- 3 Display
- 4 Control panel
- 5 Waveguide cover
- 6 Grill
- 7 Turntable shaft

3.2 Control Panel



	Symbol	Function	Description
1	—	Display	Shows the settings and current time.
2		Function button	To choose the function.
3		Defrosting button	To defrost food by weight or time.

Symbol	Function	Description
4 	Circular touch control	 Tap OK to start the appliance or increase the cooking time for 30 seconds at full power. Swipe around to set the cooking time or weight or to start cooking.
5  	Clock / Kitchen Timer button	To set the clock or timer.
6 STOP 	Stop / Clear button	To deactivate the appliance or delete the cooking settings.

3.3 Accessories

Turntable set

 Always use the turntable set to prepare food in the microwave.

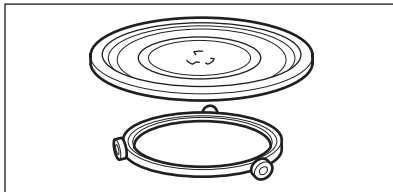

Glass cooking tray and roller guide.

Grill Rack

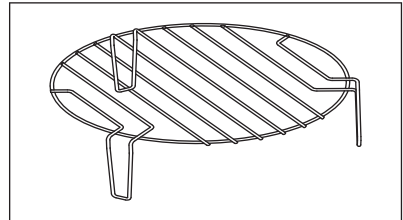

Use for:

- grilling food
- combi cooking

4. BEFORE FIRST USE

 **WARNING!**
Refer to Safety chapters.

4.1 Initial Cleaning

 **CAUTION!**
Refer to chapter "Care and Cleaning".





- Remove all the parts and additional packaging from the microwave.
- Clean the appliance before first use.

4.2 Setting the time

Set the time to operate the microwave.

When you connect the appliance to the electrical supply or after a power cut, the display shows 0:00 and an acoustic signal sounds.

 You can set the time in a 24 hour clock system.

1. Press   twice.
2. Swipe the circular touch control left or right to set the hours.
3. Press   to confirm.

4. Swipe the circular touch control left or right to set the minutes.

5. Press   to confirm.

5. DAILY USE



WARNING!

Refer to Safety chapters.

5.1 General information about using the appliance

- After you deactivate the appliance, let the food stand for some minutes.
- Remove the aluminium foil packaging, metal containers, etc. before you prepare the food.

Cooking

- If possible, cook food covered with material suitable for use in the microwave. Only cook food without a cover if you want to keep it crusty
- Do not overcook the dishes by setting the power and time too high. The food can dry out, burn or catch fire in some places.
- Do not use the appliance to cook eggs or snails in their shells, because they can explode. With fried eggs, pierce the yolks first.
- Pierce skin or peel of potatoes, tomatoes, sausages and similar types of food with a fork several times before cooking so that the food does not burst.
- For chilled or frozen food, set a longer cooking time.
- Dishes which contain sauce must be stirred from time to time.
- Vegetables that have a firm structure, such as carrots, peas or cauliflower, must be cooked in water.
- Turn larger pieces of food after half of the cooking time.
- If possible, cut vegetables into similar-sized pieces.
- Use flat, wide dishes.

- Do not use cookware made of porcelain, ceramic or earthenware with unglazed bottoms or small holes for example on handles. Moisture going into the holes can cause the cookware to crack when it is heated.
- The glass cooking tray is necessary for the operation of the microwave. Place the food or liquids on it.

Defrosting meat, poultry, fish

- Put the frozen, unwrapped food on a small upturned plate with a container below it so that the defrosting liquid collects in the container.
- Turn the food after half of the defrosting time. If possible, divide and then remove the pieces that started to defrost.

Defrosting butter, portions of gâteau, quark

- Do not fully defrost the food in the appliance, but let it defrost at room temperature. It gives a more even result. Remove all metal or aluminium packaging before defrosting.

Defrosting fruit, vegetables

- If fruit and vegetables should remain raw, do not defrost them fully in the appliance. Let them defrost at room temperature.
- To cook fruit and vegetables without defrosting them first use a higher microwave power.

Ready meals

- You can prepare ready meals in the appliance only if their packaging is suitable for microwave use.
- You must follow the manufacturer's instructions printed on the packaging (e.g. remove the metal cover and pierce the plastic film).

Suitable cookware and materials

Cookware / Material	Microwave			Grilling
	Defrosting	Heating	Cooking	
Ovenproof glass and porcelain with no metal components, e. g. Pyrex, heat-proof glass	✓	✓	✓	✓
Non-ovenproof glass and porcelain ¹⁾	✓	X	X	X
Glass and glass ceramic made of ovenproof/frost-proof material (e. g. Arcoflam), grill shelf	✓	✓	✓	✓
Ceramic ²⁾ , earthenware ²⁾	✓	✓	✓	X
Heat-resistant plastic up to 200 °C ³⁾	✓	✓	✓	X
Cardboard, paper	✓	X	X	X
Clingfilm	✓	X	X	X
Roasting film with microwave safe closure ³⁾	✓	✓	✓	X
Roasting dishes made of metal, e. g. enamel, cast iron	X	X	X	✓
Baking tins, black lacquer or silicon-coated ³⁾	X	X	X	✓
Baking tray	X	X	X	✓
Browning cookware, e. g. crisp pan or crunch plate	X	✓	✓	X
Ready meals in packaging ³⁾	✓	✓	✓	✓

1) With no silver, gold, platinum or metal plating / decorations

2) Without quartz or metal components, or glazes which contain metals

3) You must follow the manufacturer's instructions about the maximum temperatures.

✓ **suitable**

X **not suitable**

5.2 Activating and deactivating the microwave



CAUTION!

Do not let the microwave operate if there is no food in it.

1. Press the Function button once.

2. Repeatedly press the Function button or swipe the circular touch control left or right to set the desired function.



3. Press **OK** to confirm.

4. Swipe the circular touch control left or right to set the time.



5. Press **OK** to confirm and activate the microwave.

6. The microwave deactivates automatically when the set time

comes to an end. An acoustic signal sounds.

To deactivate the microwave earlier:

- press **STOP** .
- open the door. The microwave stops automatically. Close the door and



press **OK** to continue cooking. Use this option to inspect food.

5.3 Power setting table

Press the Function button	Power setting	Approximate Percentage of Power
1 time	P100	100 %
2 times	P 80	80 %
3 times	P 50	50 %
4 times	P 30	30 %
5 times	P 10	10 %
Grill		
6 times	G	Full Grill
Combi Cooking		
7 times	C – 1	55 % Microwaves, 45 % Grill
8 times	C – 2	36 % Microwaves, 64 % Grill

5.4 Quick Start



The maximum cooking time is 95 minutes.

To activate the microwave for 30

seconds at full power press  **OK**. The cooking time increases by 30 seconds with each additional press. To set the cooking time in standby mode swipe the circular touch control

 counterclockwise then press **OK** to activate the microwave at full power.

5.5 Defrosting

You can choose between 2 defrosting modes:

- Weight defrosting
- Time defrosting





Do not use weight defrosting on food that is left out of the freezer for more than 20 minutes, or for frozen ready-made food.



To activate weight defrosting you must use more than 100 g of food and less than 2000 g.



To defrost less than 200 g of food place it on the edge of the turntable.

1. Press   once to set the weight defrosting or twice for time defrosting.
2. Swipe the circular touch control left or right to set the weight or time. For weight defrosting the time is set automatically.



3. Press  to confirm and activate the microwave.







5.6 Multistage cooking

-  If defrosting is one of the stages, set it as the first one.

You can cook food in maximum 2 stages.

Cook all frozen foods in 2 stages.

1. Press   and set the defrosting mode.
2. Swipe the circular touch control left or right to set the weight or time.

3. Press    to confirm.
4. Repeatedly press    or swipe the circular touch control left or right to set the power level.

5. Press  to confirm.
6. Swipe the circular touch control left or right to set the time.

7. Press  to confirm and activate the microwave.
After each step an acoustic signal sounds.

6. AUTOMATIC PROGRAMMES

-  **WARNING!**
Refer to Safety chapters.

6.1 Auto cooking

Use this function to easily cook favourite food. The microwave automatically sets the optimum settings.

1. Swipe the circular touch control clockwise to choose the desired menu.

2. Press  to confirm.
3. Swipe the circular touch control left or right to set the weight of the chosen food.

4. Press  to confirm and activate the microwave.

Menu	Amount
A - 1 Pizza	200 g 400 g
A - 2 Meat	250 g 350 g 450 g
A - 3 Vegetables	200 g 300 g 400 g
A - 4 Pasta	50 g (add 450 ml of water) 100 g (add 800 ml of water)
A - 5 Potato	200 g 400 g 600 g

Menu	Amount
A - 6	250 g
Fish	350 g 450 g
A - 7	1 cup (120 ml)
Beverage	2 cups (240 ml) 3 cups (360 ml)
A - 8	50 g
Popcorn	100 g

7. USING THE ACCESSORIES



WARNING!
Refer to Safety chapters.

7.1 Inserting the turntable set



CAUTION!
Do not cook food without the turntable set. Use only the turntable set provided with the microwave.



Never cook food directly on the glass cooking tray.

1. Place the roller guide around the turntable shaft.
2. Place the glass cooking tray on the roller guide

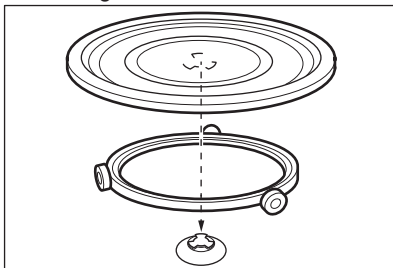

7.2 Inserting the grill rack

Place the grill rack on the turntable set.

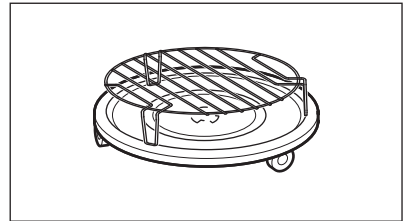

8. ADDITIONAL FUNCTIONS

8.1 Child Safety Lock

The Child Safety Lock prevents an accidental operation of the microwave.

Press and hold **STOP**  for 3 seconds.
An acoustic signal sounds.



When the Child Safety Lock is active the display shows .

To deactivate the Child Safety Lock

Press and hold **STOP**  for 3 seconds.

8.2 Kitchen Timer

You can set 95 minutes maximum.

1. Press  .
2. Swipe the circular touch control left or right to set the time.



3. Press **OK** to confirm.

The Timer still works when you open the door or pause the microwave.

Press **STOP**  to cancel.

When the set time is reached, an acoustic signal sounds.

9. HINTS AND TIPS



WARNING!

Refer to Safety chapters.

9.1 Tips for the microwave

Problem	Remedy
You cannot find details for the amount of food prepared.	Look for a similar food. Increase or shorten the length of the cooking times according to the following rule: Double the amount = almost double the time, Half the amount = half the time
The food got too dry.	Set shorter cooking time or select lower microwave power.
The food is not defrosted, hot or cooked after the time came to an end.	Set longer cooking time or set higher power. Note that large dishes need longer time.
After the cooking time comes to an end, the food is overheated at the edge but is still not ready in the middle.	Next time set a lower power and a longer time. Stir liquids halfway through, e.g. soup.

To get better results for rice use a flat, wide dish.

9.2 Defrosting

Always defrost roast with the fat side down.

Do not defrost covered meat because this may cause cooking instead of defrosting.

Always defrost whole poultry breast side down.

9.3 Cooking

Always remove chilled meat and poultry from the refrigerator at least 30 minutes before cooking.

Let the meat, poultry, fish and vegetables stay covered after cooking.

Brush a little oil or melted butter over the fish.

All vegetables should be cooked at full microwave power.

Add 30 - 45 ml of cold water for every 250 g of vegetables.

Cut the fresh vegetables into even size pieces before cooking. Cook all vegetables with a cover on the container.

9.4 Reheating

When you reheat packed ready meals always follow the instruction written on the packaging.

9.5 Grilling

Grill flat food items in the middle of the grill rack.

Turn the food over halfway through the set time and continue grilling.

9.6 Combi Cooking

Use the Combi Cooking to keep the crispness of certain foods.

At the half of the cooking time, turn over the foods then continue.

There are 2 modes for Combi Cooking. Each mode combines the microwave and the grill functions at different time periods and power levels.

10. CARE AND CLEANING



WARNING!

Refer to Safety chapters.

10.1 Notes and tips on cleaning

- Clean the front of the appliance with a soft cloth with warm water and a cleaning agent.
- To clean metal surfaces, use a usual cleaning agent .
- Clean the appliance interior after each use. The dirt does not burn on and can be removed easily.
- Clean stubborn dirt with a special cleaner.
- Clean all accessories regularly and let them dry. Use a soft cloth with warm water and a cleaning agent.
- To soften the hard to remove remains, boil a glass of water at full microwave power for 2 to 3 minutes.
- To remove odours, mix a glass of water with 2 tsp of lemon juice and boil at full microwave power for 5 minutes.

11. TROUBLESHOOTING





WARNING!

Refer to Safety chapters.

11.1 What to do if...

Problem	Possible cause	Remedy
The appliance does not operate.	The appliance is deactivated.	Activate the appliance.
The appliance does not operate.	The appliance is not plugged in.	Plug in the appliance.
The appliance does not operate.	The fuse in the fuse box is blown.	Check the fuse. If the fuse blows more than one time, contact a qualified electrician.
The appliance does not operate.	The door is not closed properly.	Make sure that nothing blocks the door.
The lamp does not operate.	The lamp is defective.	The lamp has to be replaced.

Problem	Possible cause	Remedy
The display shows  .	The Child Safety Lock is active.	Deactivate the Child Safety Lock. Hold STOP  for 3 seconds.
There is sparking in the cavity.	There are metal dishes or dishes with metal trim.	Remove the dish from the appliance.
There is sparking in the cavity.	There are metal skewers or aluminium foil that touches the interior walls.	Make sure that the skewers or foil do not touch the interior walls.
The turntable set makes scratching or grinding noise.	There is an object or dirt below the glass cooking tray.	Clean the area below the glass cooking tray.
The appliance stops operating without a clear reason.	There is a malfunction.	If this situation repeats call the Authorised Service Center.

11.2 Service data

If you cannot find a solution to the problem yourself, contact your dealer or an Authorised Service Centre.

The necessary data for the service centre is on the rating plate. The rating plate is on the appliance. Do not remove the rating plate from the appliance.

We recommend that you write the data here:	
Model (MOD.)
Product number (PNC)
Serial number (S.N.)

12. INSTALLATION

 **WARNING!** Refer to Safety chapters.

 **CAUTION!** The minimum installation height is 85 cm.

12.1 General Information

 **CAUTION!** Do not block the air vents. If you do that, the appliance can overheat.

 **CAUTION!** Do not connect the appliance to adapters or extension leads. This can cause overloading and risk of fire.

- The microwave is for built-in use only. It must be placed on a stable and flat surface.
- The cabinet can not have a back wall in the place where the microwave is located.
- Put the microwave far away from steam, hot air and water splashes.
- If the microwave is too close to the TV and radio it may cause interference in the received signal.
- If you transport the microwave in cold weather, do not activate it

immediately after the installation. Let it stand in the room temperature and absorb the heat.

12.2 Electrical installation



WARNING!

Only a qualified person must do the electrical installation.



The manufacturer is not responsible if you do not follow the safety precautions from the chapter "Safety Information".

This microwave is supplied with a main cable and main plug.

The cable has an earth wire with an earthing plug. The plug must be plugged into an outlet that is properly installed and earthed. In the event of an electrical short circuit, earthing reduces the risk of electric shock.

12.3 Installing the microwave

1. Check if the dimensions of the furniture meet the installation distances.

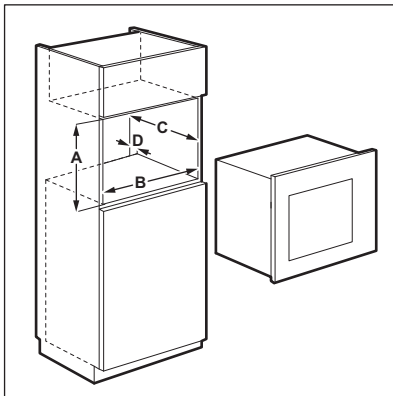

Installation distances

Dimension	mm
A	380 + 3
B	560 + 8
C	500

Dimension	mm
D	45

2. Put the template on the bottom of cabinet and check if it fits. If yes, mark the spots for screws. Remove the template and fix the bracket with the screws (A) in the marked spot.

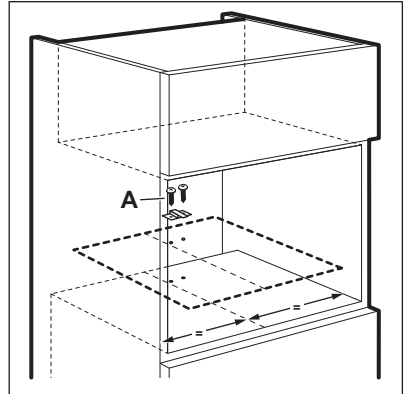

3. Install the microwave. If you fixed the bracket, make sure it locks the back of the appliance.

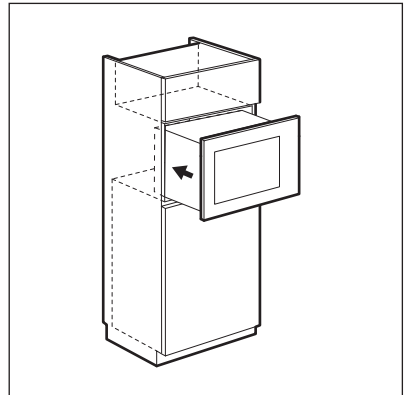

4. Open the door and fix the microwave to the cabinet with a screw (B).

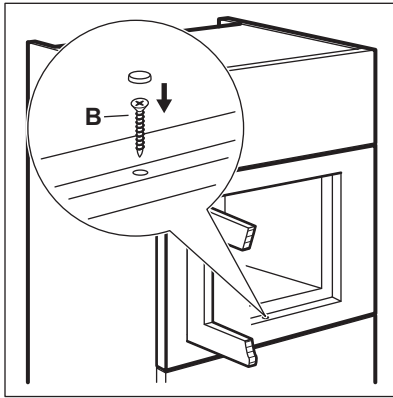

13. ENVIRONMENTAL CONCERNS

Recycle materials with the symbol .
Put the packaging in relevant containers to recycle it. Help protect the environment and human health by recycling waste of electrical and electronic appliances. Do not dispose of

appliances marked with the symbol  with the household waste. Return the product to your local recycling facility or contact your municipal office.

МАЗМҰНЫ

1. ҚАУІПСІЗДІК АҚПАРАТЫ.....	20
2. ҚАУІПСІЗДІК НҰСҚАУЛАРЫ.....	23
3. БҰЙЫМ СИПАТТАМАСЫ.....	24
4. БІРІНШІ ҚОЛДАНҒАНҒА ДЕЙІН.....	26
5. ӘРКҮНДІК ҚОЛДАНУ.....	26
6. АВТОМАТТЫ БАҒДАРЛАМАЛАР.....	30
7. КЕРЕК-ЖАРАҚТАРДЫ ҚОЛДАНУ.....	31
8. ҚОСЫМША ФУНКЦИЯЛАР.....	32
9. АҚЫЛ-КЕҢЕС.....	32
10. КҮТУ МЕНЕН ТАЗАЛАУ.....	33
11. АҚАУЛЫҚТЫ ТҮЗЕТУ.....	34
12. ОРНАТУ.....	35

СІЗ ОЙЫМЫЗДА БОЛДЫҒЫЗ

Electrolux құрылғысын сатып алғаныңызға рахмет. Сіз ондаған жылдар бойғы кәсіби тәжірибе мен инновацияға сүйеніп жасалған құрылғыны таңдадыңыз. Тапқырлықтың туындысы болған, көз тартарлық бұл құрылғыны жасау барысында сіз ойымызда болдыңыз. Сондықтан, қолданған сайын тамаша нәтижеге қол жеткізе алатыныңызға сенімді болыңыз.

Electrolux әлеміне қош келдіңіз.

Біздің веб-сайтқа барып келесіні қараңыз:



Пайдалану туралы ақпарат, кітапша, ақаулықты түзету, қызмет ақпаратын мына жерден алыңыз:

www.electrolux.com/webselfservice



Сізге барынша жақсы қызмет көрсету үшін өніміңізді мына жерге тіркеңіз:

www.registerelectrolux.com



Құрылғыңызға қажетті керек-жарақтарды, шығынды материалдарды және фирмалық қосалқы бөлшектерді сатып алу үшін:

www.electrolux.com/shop

ТҰТЫНУШЫҒА ҚЫЗМЕТ КӨРСЕТУ

Фирмалық заттарды қолдануды ұсынамыз.

Қызмет көрсету орталығына хабарласқанда келесі деректердің дайын болуын қамтамасыз етіңіз. Үлгісі, Өнім нөмірі, Сериялық нөмірі.

Деректерді техникалық ақпарат тақтайшасынан алуға болады.

 Ескерту / Қауіп-қатерден сақтандыру ақпараты

 Жалпы ақпарат және ақыл-кеңес

 Қоршаған ортаға қатысты ақпарат

Өндіруші ескертусіз өзгеріс енгізу құқығына ие.

1. ⚠ ҚАУІПСІЗДІК АҚПАРАТЫ

Құрылғыны орнатып іске қолданар алдында бірге жеткізілген нұсқауларды мұқият оқып шығыңыз. Дұрыс орнатпау немесе пайдаланбау нәтижесінде орын алған жарақат немесе зақымдарға өндіруші жауапты емес. Нұсқаулықтарды кейін қарап жүру үшін әрқашан қауіпсіз және қол жетімді жерде сақтаңыз.

1.1 Балалар мен дәрменсіз адамдардың қауіпсіздігі



ЕСКЕРТУ!

Тұншығып қалу, жарақат алуы немесе кемтар болып қалу қаупі бар.

- Бұл құрылғыны 8 жастан асқан балалар мен денесіне, сезім жүйесіне не ақыл-есіне зақым келген не тәжірибесі аз адамдар өз қауіпсіздіктерін қамтамасыз ететін адамның қадағалауы не құрылғыны қауіпсіз қолдану бойынша берген нұсқауына сүйеніп, дұрыс қолданбау салдарын түсінсе, онда қолдануына болады.
- Балаларға құрылғымен ойнауға рұқсат бермеңіз. 3 жасқа толмаған балаларды құрылғының қасына қараусыз қалдыруға болмайды.
- Барлық орам материалдарын балалардан алыс ұстап, қоқысқа тиісті түрде тастау керек.
- Құрылғы жұмыс істеп тұрғанда немесе ол суып тұрғанда, балалар мен үй жануарларын оған жақындатпаңыз. Қол жететін бөлшектері ыстық.
- Құрылғы бала қауіпсіздігінің құралымен жабдықталса, оны қосу керек.
- Балалар құрылғыны жөндеу және тазалау жұмыстарын бақылаусыз орындамауы керек.
- Құрылғы мен оның қуат сымын 8 жасқа толмаған балалардан алыс ұстаңыз.

1.2 Қауіпсіздік туралы жалпы ақпарат

- Бұл құрылғы үйде және сол сияқты төменде аталған жерлерде қолдануға арналған:
 - Фермадағы үйлердің; дүкендердегі, кеңселер мен басқа жұмыс орындарындағы қызметкерлерге арналған ас бөлмелерде;
 - Қонақ үйлерде, мотельдерде, төсек және таңғы аспен қамтамасыз ететін қонақжайларда және басқа тұрғынды жерлерде
- ЕСКЕРТУ: Құрылғы мен оның қол жететін жердегі бөлшектері қолдану барысында ысып тұрады. Қыздырғыш элементтерге тиіп кетпеу үшін абайлау керек. 8 жасқа толмаған балаларды үнемі бақылап отырмаған жағдайда құрылғыдан алыс ұстау керек.
- Құрылғыны бумен тазалау құралын пайдаланып тазаламаңыз.
- Кез келген жөндеу жұмысын орындау алдында құрылғыны сөндіріп, ашаны розеткадан суырыңыз.
- Егер есікке немесе есіктің тығыздағыштарына зақым келсе, құрылғыны білікті маман жөндегенше іске пайдалануға болмайды.
- Қуат сымна зақым келсе, электр қатерінен сақтандыру үшін оны өндіруші немесе оның уәкілетті қызмет көрсету орталығы немесе сол сияқты білікті маман ауыстыруға тиіс.
- Білікті маман ғана микротолқын қуатынан қорғайтын қақпақты алуды қажет ететін техникалық қызмет көрсету немесе жөндеу жұмыстарын іске асыруға тиіс.
- Құрылғыны сыртқы таймермен немесе бөлек қашықтан басқару жүйесімен басқармаңыз.
- Сұйық заттарды және басқа тағамдарды тұмшаланған сауытта қыздыруға болмайды. Жарылып кетуі мүмкін.
- Микротолқынды пештерде пайдалануға болатын ыдыстарды ғана пайдаланыңыз.

- Пластик немесе қағаз сауыттарда тағам қыздырған кезде, құрылғыны назардан тыс қалдырмаңыз, тұтанып кетуі мүмкін.
- Бұл тағамдарды және сусындарды қыздыруға ғана арналған құрылғы. Тағам немесе киім кептіру және қыздырғышты, жөкелерді, дымқыл шүберекті және сол сияқты затты қыздыру, жарақат алу, тұтану немесе өрт пайда болуға әкелуі мүмкін.
- Егер түтін шыққаны байқалса, жалынды тоқтату үшін құрылғыны сөндіріп немесе розеткасын ағытып, есігін жабық ұстаңыз.
- Сусындарды микротолқынмен қыздырған кезде кенет тасып төгілуі мүмкін. Сауытты абайлап ұстау керек.
- Баланы тамақтандыратын шөлмектердің және баланың тағамы салынған қалбырлардың ішіндегісін берер алдында араластыру немесе шайқау керек және күйіп қалмас үшін температурасын тексеру керек.
- Қабығы аршылмаған жұмыртқаларды немесе бітеулей пісірілген жұмыртқаларды құрылғыда қыздырмау керек, себебі олар микротолқынмен пісіріп болғаннан кейін де жарылып кетуі мүмкін.
- Құрылғыны уақытылы тазалап, тағамның қалдықтарын алып отыру керек.
- Құрылғыны таза ұстамасаңыз, оның бетіне зақым келуі мүмкін және құрылғының қолданыс мерзіміне теріс әсер етуі және қауіпті жағдайларға әкелуі мүмкін.
- Пеш жұмыс істеп тұрған кезде оның беткі қабаттарының температурасы өте жоғары болуы мүмкін.
- Жиһаз ішінде орналастыру үшін арнайы сынақтан өткізілмеген микротолқынды пешті жиһаз ішіне орналастыруға болмайды.
- Құрылғылардың артқы бетін қабырғаға тигізіп қою керек.

- Шыны есікті тазалау үшін қатты жеміргіш заттарды немесе өткір темір құралдарды пайдаланбаңыз, себебі сызат түсіп, шыны шытынап кетуі мүмкін.
- Корпустың ең кіші өлшемдеріне назар аударыңыз (егер бар болса). Орнату тарауын қараңыз.
- Құрылғыны іске қосқанда, безендіру үшін қолданылатын есігі ашық болуға тиіс (егер болса).

2. ҚАУІПСІЗДІК НҰСҚАУЛАРЫ

2.1 Орнату



ЕСКЕРТУ!

Бұл құрылғыны тек білікті маман ғана орнатуға тиіс.

- Орам материалдарының барлығын алыңыз.
- Бүлінген құрылғыны орнатпаңыз немесе іске қоспаңыз.
- Құрылғымен бірге жеткізілген орнату бойынша нұсқауларды орындаңыз.
- Құрылғы ауыр болғандықтан, орнынан жылжытқан кезде әрқашан абай болыңыз. Әрқашан қауіпсіздік қолғабы мен бітеу аяқ киім киіңіз.
- Құрылғыны тұтқасынан тартпаңыз.
- Осы құрылғы мен басқа құрылғылардың, заттардың арасындағы минимум қашықтықты сақтаңыз.
- Құрылғының үсті мен жан-жағын қоршаған конструкциялардың қауіпсіз болуын қамтамасыз етіңіз.
- Құрылғының жан-жағын биіктігі осы құрылғының биіктігімен бірдей құрылғылармен жанастырып қою керек.

2.2 Электртоғына қосу



ЕСКЕРТУ!

Өрт шығу және электр қатеріне ұшырау қаупі бар.

- Электртоғына қосу жұмыстарын білікті электрші ғана іске асыруға тиіс.
- Құрылғыны міндетті түрде жерге тұйықтау қажет.

- Техникалық ақпарат тақтасындағы параметрлердің негізгі қуатпен жабдықтау желісіндегі электр параметрлеріне сәйкес келетініне көз жеткізіңіз.
- Егер құрылғы розеткаға ұзартқыш сыммен жалғанса, сымның жерге тұйықталуын қамтамасыз етіңіз.
- Құрылғының ашасына және сымына зақым келтірмеңіз. Зақым келген электр сымын ауыстырту үшін қызмет көрсету орталығына немесе электршіге хабарласыңыз.
- Құрылғыны тоқтан ажырату үшін сымынан тартпаңыз. Әрқашан ашасынан тартып суырыңыз.

2.3 Пайдалану



ЕСКЕРТУ!

Жарақат алу, күйіп қалу және электр қатеріне ұшырау не жарылыс шығу қаупі бар.

- Бұл құрылғының техникалық сипаттамасын өзгертпеңіз.
- Жұмыс істеп тұрған құрылғыны назардан тыс қалдырмаңыз.
- Ашық тұрған құрылғы есігіне күш салмаңыз.
- Желдеткіш саңылаулардың бітеліп қалмағанына көз жеткізіңіз.
- Құрылғыны жұмыс бетіне немесе зат сақтайтын орынға айналдырмаңыз.

2.4 Күту менен тазалау



ЕСКЕРТУ!

Жарақат алу, өрт қаупі немесе құрылғыны бүлдіріп алу қаупі бар.

- Құрылғыны жөндеу алдында электр желісінен ағытып, ашасын розеткадан суырыңыз.
- Құрылғының қаптамасының сапасы түспес үшін мезгіл-мезгіл тазалаңыз.
- Есіктің тығыздағыш беткі қабаттарына тағамның шашырауына немесе тазартқыш зат қалдығының жиналуына жол бермеңіз.
- Құрылғының ішінде қалған май және тағам микротолқын функциясы жұмыс істеген кезде өрт және электр қатерінің пайда болуына әкеледі.

- Құрылғыны дымқыл, жұмсақ шүберекпен тазалаңыз. Тек бейтарап тазартқыш заттарды қолданыңыз. Жеміргіш заттарды, түрпілі жөкені, еріткіштерді немесе темір заттарды пайдаланбаңыз.
- Тұмшاپеш бүріккішін қолдансаңыз, оның орамында көрсетілген сақтық шараларын орындаңыз.

2.5 Құрылғыны тастау



ЕСКЕРТУ!

Жарақат алу немесе тұншығып қалу қаупі бар.

- Құрылғыны электр желісінен ажыратыңыз.
- Құрылғыға жақын орналасқан электр сымын кесіп, қоқысқа тастаңыз.

3. БҰЙЫМ СИПАТТАМАСЫ

3.1 Жалпы көрінісі

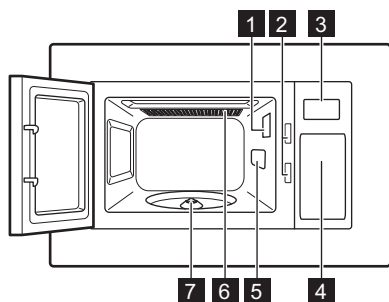

- 1 Лампа освещения
- 2 Қауіпсіздік бекітпесінің жүйесі
- 3 Дисплей
- 4 Басқару панелі
- 5 Толқын бағыттағыштың қақпағы
- 6 Гриль
- 7 Бұрылмалы табақтың білікшесі

3.2 Басқару панелі

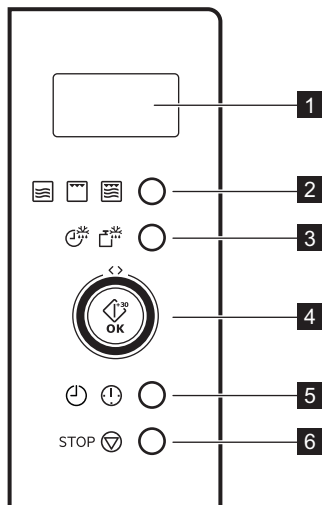

Белгі	Функция	Сипаттама
1	—	Дисплей Параметрлер мен ағымдық уақытты көрсетеді.
2		Функция түймешігі Функцияны таңдауға арналған.
3		Жібіту түймешігі Тағамды салмағы немесе уақыты бойынша жібітуге арналған.
4		Дөңгелек сенсорлық тетік Құрылғыны іске қосуға немесе пісіру уақытын ең үлкен қуатты пайдаланып, 30 секундқа көбейту үшін  OK пайдаланыңыз. Пісіру уақытын не салмақты орнату не пісіре бастау үшін түртіңіз.
5		Сағат / Ас үй таймері түймешігі Сағат не таймерді орнату үшін.
6	STOP 	Тоқтату / Өшіру түймешігі Құрылғыны сөндіруге немесе пісіру параметрлерін жоюға арналған.

3.3 Керек-жарақтары

Бұрылмалы табақтың жинағы

- i** Микротолқынды пеште тағам пісіру үшін үнемі бұрылмалы табақ жинағын пайдаланыңыз.

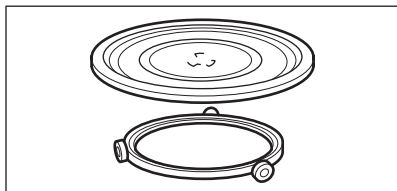

Шыны пісіру науасы және айналмалы бағыттағыш.

Гриль торы

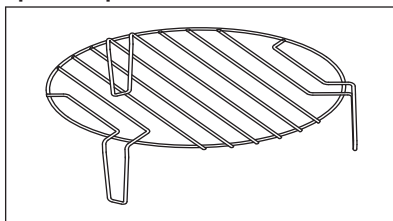

Пайдаланыңыз:

- тағамнан гриль жасау
- аралас пісіру

4. БІРІНШІ ҚОЛДАНҒАНҒА ДЕЙІН

- !** **ЕСКЕРТУ!**
Қауіпсіздік тарауларын қараңыз.

4.1 Алғашқы тазалау

- !** **АБАЙЛАҢЫЗ**
"Күту менен тазалау" тарауын қараңыз.

- Микротолқынды пештен барлық керек-жарақтарды және қосымша орам материалдарын алыңыз.
- Құрылғыны алғаш рет пайдаланар алдында тазалаңыз.

4.2 Уақытты орнату

Тұмшапешті пайдалану үшін уақытты орнатыңыз.

Құрылғыны электр желісіне қосқаннан кейін немесе электр қуаты өшіп қалғаннан кейін бейнебетте 0:00 пайда болады және дыбыстық сигнал естіледі.

- i** Уақытты 24 сағаттық режимге қоюға болады.

1. түймешігін екі рет басыңыз.
2. Сағаттарды орнату үшін дөңгелек тетікті солға не оңға сырғытыңыз.
3. түймешігін басып құптаңыз.
4. Минуттарды орнату үшін дөңгелек тетікті солға не оңға сырғытыңыз.
5. түймешігін басып құптаңыз.

5. ӘРКҮНДІК ҚОЛДАНУ

- !** **ЕСКЕРТУ!**
Қауіпсіздік тарауларын қараңыз.

5.1 Құрылғыны пайдалануға қатысты жалпылама ақпарат

- Құрылғыны сөндіргеннен кейін, тағамды бірнеше минут қоя тұрыңыз.

- Алюминий қағаздан жасалған орамды, темір сауыттарды т.с.с. тағам дайындар алдында алыңыз.

Пісіру

- Егер мүмкін болса, тағамды микротолқынға сай келетін материалмен жауып пісіріңіз. Тағамды қытырлақ етіп пісіргіңіз келсе, қақпақ жаппай пісіріңіз
- Қуат және уақыт параметрлерін тым жоғары мәнге қойып, тағамды

қатты пісірмеңіз. Тағам көуіп, күйіп немесе оның кей жерлері жанып кетуі мүмкін.

- Құрылғыны жұмыртқаны немесе шырышты қабықтарымен пісіру үшін пайдаланбаңыз, себебі жарылып кетуі мүмкін. Жұмыртқаны қуыру үшін әуелі сарысын тесіп алыңыз.
- Терісі немесе қабығы бар картоп, қызанақ, шұжық немесе осы сияқты тағамдар жарылып кетпес үшін бірнеше рет шанышқымен тескеннен кейін пісіріңіз.
- Тоңазытылған немесе мұздатылған тағамдарды пісіру үшін ұзағырақ пісіру уақытын орнатыңыз.
- Тұздығы бар тағамдарды ара-тұра араластыру керек.
- Сәбіз, бұршақ немесе орамжапырақ тәрізді тығыз тағамдарды суға салып пісіру керек.
- Үлкен тағам кесектерін пісіргенде, уақыттың жартысы өткенде аударыңыз.
- Егер мүмкін болса, көкөністерді кішкене леп тураңыз.
- Жалпақ, кең ыдыстарды қолданыңыз.
- Фарфор, керамика немесе балшықтан жасалған мысалы, сабында кішкене тесіктері бар не түбі безендірілмеген ыдыстарды пайдаланбаңыз. Осы тесікке енетін ылғал қызған ыдысты жарып жіберуі мүмкін.
- Бұл микротолқынды пештің жұмысы үшін шыны пісіру науасы қажет. Оның үстіне тағам немесе сұйықтықты қойыңыз.

Етті, құстың етін, балықты жібіту

- Мұздатылған, оралмаған тағамды ыдыстың үстіне төңкерілген кішкене табаққа қойыңыз, сонда жібіген сәлі ыдысқа жиналады.
- Тағамды жібіту уақытының жартысы өткенде аударыңыз. Егер мүмкін болса, жібі бастаған бөліктерін бөліңіз де, алып қойыңыз.

Сары майды, торттың тілімдерін, кваркты жібіту

- Тағамды құрылғының ішінде әбден жібітпеңіз, бөлме температурасында жібітіңіз. Сонда пісіру нәтижесі барынша біркелкі болады. Жібіту алдында темір не алюминий орамдарының барлығын алыңыз.

Жеміс-көкөністерді жібіту

- Жеміс не көкөністерді сол қалпы қалдыру керек болса, құрылғыда әбден жібітпеңіз. Бөлме температурасында жібітіңіз.
- Жеміс пен көкөністерді жібітпей пісіру үшін әуелі жоғарырақ микротолқын қуатын пайдаланыңыз.

Дайын тағамдар

- Дайын тағамдардың орамдары микротолқынды пеште пайдалануға жараса ғана, құрылғыда дайындауға болады.
- Орам материалында көрсетілген өндіруші нұсқауларын (мысалы, темір қақпақты алу және пластик таспаны тесу) орындаңыз.

Жарамды ыдыстар мен материалдар

Ыдыс-аяқ / Материалдар	Микротолқынды пеш			Гриль жасау
	Жібіту	Қыздыру	Пісіру	
Тұшпапешке төзімді шыны және керамика, ешбір бөлігі металл емес, мысалы, пирекс, қызуға төзімді шыны	✓	✓	✓	✓
Пешке төзімді емес шыны және керамика ¹⁾	✓	Х	Х	Х

Ыдыс-аяқ / Материалдар	Микротолқынды пеш			Гриль жасау
	Жібіту	Қыздыру	Пісіру	
Тұшпапешке/аязға төзімді материалдан (мысалы, аркофлам) жасалған шыны және керамика ыдыс, гриль сәресі	✓	✓	✓	✓
Керамика ²⁾ , фарфор ²⁾	✓	✓	✓	✗
200 °C градусқа дейінгі қызуға төзімді пластик ³⁾	✓	✓	✓	✗
Картон, қағаз	✓	✗	✗	✗
Таспа	✓	✗	✗	✗
Микротолқынды пеште пайдалануға қауіпсіз материалдан жасалған қуыру таспасы ³⁾	✓	✓	✓	✗
Металдан, мысалы. эмаль, құйылған шойыннан жасалған, тағам қуыруға арналған ыдыстар	✗	✗	✗	✓
Қара қаптамасы бар немесе кремниймен капталған пісірме қалыптар ³⁾	✗	✗	✗	✓
Пісірме табақ	✗	✗	✗	✓
Жұқа табақ немесе кранч табағы төрізді браунинг ыдыстары	✗	✓	✓	✗
Орамдағы дайын тағамдар ³⁾	✓	✓	✓	✓

1) Күміс, алтын, платина немесе металл жалатылмаған / безендірілмеген

2) Кварц немесе металл бөлшектері немесе құрамында металы бар жылтырақсыз

3) Өндірушінің ең үлкен температураға қатысты нұсқауларын орындау керек.

✓ жарамды

✗ жарамсыз

5.2 Микротолқынды пешті іске қосу және сөндіру



АБАЙЛАҢЫЗ

Тағам салынып тұрмаса, микротолқынды пешті іске қоспаңыз.

1. Функция түймешігін бір рет басыңыз.
2. Функция түймесін қайталап басып не дөңгелек сенсорлық тетікті солға не оңға жанап, қажетті функцияны орнатыңыз.
3.  **OK** түймешігін басып құптаңыз.
4. Уақытты орнату үшін дөңгелек тетікті солға не оңға сырғытыңыз.



5. **OK** түймешігін басып растап, микротолқынды пешті іске қосыңыз.
6. Орнатылған уақыт аяқталғанда, микротолқынды пеш автоматты түрде сөнеді. Дыбыстық сигнал естіледі.

Микротолқынды пешті ертерек сөндіру үшін:

- STOP түймешігін басыңыз.
- есікті ашыңыз. Микротолқынды пеш автоматты түрде тоқтайды. Тағам пісіруді жалғастыру үшін, есікті



жауып, **OK** түймешігін басыңыз. Тағамды бақылау үшін осы функцияны пайдаланыңыз.

5.3 Қуат параметрін орнату кестесі

Функция түймешігін басыңыз	Қуат параметрі	Қуаттың пайызбен берілген болжалды мөлшері
1 рет	P100	100 %
2 рет	P 80	80 %
3 рет	P 50	50 %
4 рет	P 30	30 %
5 рет	P 10	10 %
Гриль		
6 рет	G	Бүтін қақтама
Аралас пісіру режимі		
7 рет	C – 1	55 % Микротолқындар, 45 % Гриль
8 рет	C – 2	36 % Микротолқындар, 64 % Гриль

5.4 Жылдам бастау



Ең үлкен пісіру уақыты 95 minutes.

Микротолқынды пешті 30 секунд толық



қуатпен қосу үшін **OK** түймесін басыңыз.

Қосымша басқан сайын пісіру уақыты 30 секундқа көбейеді.

Күте тұру режимінде пісіру уақытын орнату үшін дөңгелек сенсорлық түймені сағат тілінің бағытына қарсы жанап, содан кейін толық микротолқын



қуатын қосу үшін **OK** түймесін басыңыз.

5.5 Жібіту

2 жібіту режимінің біреуін таңдауға болады:





- Салмақ бойынша жібіту
- Уақыт бойынша жібіту



Салмақ бойынша жібіту функциясын мұздатқыштан 20 минуттан көп уақыт бұрын алынған немесе қолдануға дайын, мұздатылған тағамдар үшін пайдаланбаңыз.

 Салмақ бойынша жібіту функциясын қосу үшін тағам салмағы 100 грамнан көп және 2000 грамнан аз болуы керек.

 200 грамнан аз тағамды жібіту үшін, оны бұрылмалы табақтың шетіне қойыңыз.









1. Салмақ бойынша жібіту үшін   түймешігін бір рет, уақыт бойынша жібіту үшін екі рет басыңыз.
2. Салмақ не уақытты орнату үшін дөңгелек тетікті солға не оңға сырғытыңыз. Салмақ бойынша жібіту функциясында уақыт өздігінен қойылады. 
3.  **OK** түймешігін басып растап, микротолқынды пешті іске қосыңыз.

5.6 Көп қадамды пісіру

 Қадамдардың бірі жібіту қадамы болса, оны бірінші қадам ретінде орнатыңыз.

Тағамды ең көбі 2 қадамды пайдаланып пісіруге болады.

Барлық мұздатылған тағамдарды 2 қадамды пайдаланып пісіріңіз.

1.   түймешігін басып, жібіту режимін орнатыңыз.
2. Салмақ не уақытты орнату үшін дөңгелек тетікті солға не оңға сырғытыңыз.
3.   түймешігін басып құптаңыз.
4.   қайталап басып не дөңгелек сенсорлық тетікті солға не оңға жанап, қуат деңгейін орнатыңыз. 
5. **OK** түймешігін басып құптаңыз.
6. Уақытты орнату үшін дөңгелек тетікті солға не оңға сырғытыңыз. 
7.  **OK** түймешігін басып растап, микротолқынды пешті іске қосыңыз. Әр қадамнан кейін дыбыстық сигнал естіледі.

6. АВТОМАТТЫ БАҒДАРЛАМАЛАР

 **ЕСКЕРТУ!**
Қауіпсіздік тарауларын қараңыз.

6.1 Автоматты пісіру

Бұл функцияны қалаған тағамыңызды оңай пісіру үшін қолданыңыз. Тұмшاپеш қолайлы параметрлерді автоматты түрде орнатады.

1. Қажетті мәзірді таңдау үшін дөңгелек сенсорлық тетікті сағат тілінің бағытымен сырғыту керек. 
2. **OK** түймешігін басып құптаңыз.
3. Таңдалған тағамның салмағын орнату үшін дөңгелек тетікті солға не оңға сырғытыңыз.



4. **OK** түймешігін басып растап, микротолқынды пешті іске қосыңыз.

Меню	Мөлшері
А - 1 Пицца	200 г 400 г
А - 2 Ет	250 г 350 г 450 г
А - 3 Овоци	200 г 300 г 400 г
А - 4 Макаронные изделия	50 г (450 мл су қосыңыз) 100 г (800 мл су қосыңыз)
А - 5 Картоп	200 г 400 г 600 г
А - 6 Рыба	250 г 350 г 450 г
А - 7 Сусын	1 кесе (120 мл) 2 кесе (240 мл) 3 кесе (360 мл)
А - 8 Попкорн	50 г 100 г

7. КЕРЕК-ЖАРАҚТАРДЫ ҚОЛДАНУ



ЕСКЕРТУ!
Қауіпсіздік тарауларын қараңыз.



Тағамды ешқашан шыны пісіру науасына тура салып пісірмеңіз.

7.1 Бұрылмалы табақ жинағын орнату



АБАЙЛАҢЫЗ
Тағамды бұрылмалы табақ жинағын пайдаланбай пісіруге болмайды. Осы микротолқынды пешпен бірге жеткізілген бұрылмалы табақ жинағын ғана пайдаланыңыз.

1. Бұрылмалы табақ білікшесінің айналасына айналмалы бағыттағышты салыңыз.
2. Шыны пісірме науаны айналмалы бағыттағышқа орнатыңыз.

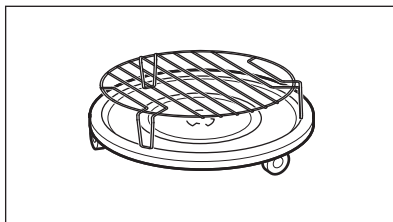
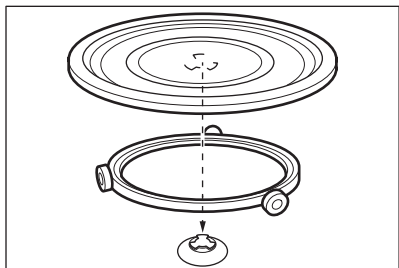



7.2 Гриль торын салу

Гриль торын бұрылмалы табақ жинағына орнатыңыз.

8. ҚОСЫМША ФУНКЦИЯЛАР





8.1 Бала қауіпсіздігінің құралы

Бала қауіпсіздігінің құралы микротолқынды пешті кездейсоқ іске қосуға жол бермейді.

STOP  түймесін 3 секунд басыңыз. Дыбыстық сигнал естіледі. Бала қауіпсіздігінің құралын қосылып тұрғанда бейнебетте  көрсетіледі. Бала қауіпсіздігінің құралын сөндіру үшін STOP  түймесін 3 секунд басыңыз.

8.2 Ас үй таймері

Ең үлкен 95 minutes орнатуға болады.

1.   түймесігін басыңыз.
2. Уақытты орнату үшін дөңгелек тетікті солға не оңға сырғытыңыз.
3.  **OK** түймесігін басып құптаңыз. Есікті ашқанда немесе тұмшалапешті кідірткенде таймер жұмыс істейді. STOP  түймесігін басып біржола тоқтатыңыз. Орнатылған уақыт аяқталғанда дыбыстық сигнал естіледі.

9. АҚЫЛ-КЕҢЕС



ЕСКЕРТУ!
Қауіпсіздік тарауларын қараңыз.

9.1 Микротолқынға қатысты ақыл-кеңес

Ақаулық	Шешімі
Дайындалған тағамның мөлшеріне қатысты мәліметті таба алмадыңыз.	Ұқсас тағамды іздеңіз. Келесі ережеге сүйеніп тағам пісіру уақытын созыңыз немесе азайтыңыз: Мөлшері екі есе болса = уақытты екі есе көбейтіңіз, Жарты тағамға = уақыттың жартысы қажет

Ақаулық	Шешімі
Тағам тым кебір болып кетті.	Қысқа пісіру уақытын қолданыңыз немесе төменірек микротолқын қуатын таңдаңыз.
Уақыт аяқталған кезде тағам жібіген жоқ, ыстық емес немесе піспеді.	Ұзағырақ пісіру уақытын қолданыңыз немесе жоғары қуатты таңдаңыз. Көп тағамға ұзағырақ уақыт қажет.
Пісіру уақыты аяқталған кезде тағамның шеттері қатты қызып кетеді, бірақ ортасы әлі піскен жоқ.	Келесі жолы төменірек қуат мәнін және ұзағырақ уақытты таңдаңыз. Сұйық тағамды, мысалы, сорпаны пісіру уақытының ортасына келгенде араластырыңыз.

Жалпақ, кең ыдысты қолдансаңыз, күріш жақсы піседі.

9.2 Жібіту

Қуырылатын тағамның майлы жағын үнемі төмен қаратып жібітіңіз.

Етті жауып жібітпеңіз, себебі ет жібімей, пісіп кетуі мүмкін.

Әрқашан бүтін тауықтың төс жағын төмен қаратып жібітіңіз.

9.3 Пісіру

Тоңазытылған ет пен құс етін пісірерден кем дегенде 30 минут бұрын алып қойыңыз.

Етті, құс етін, балықты және көкөністерді пісіріп болғаннан кейін қақпақ жауып қойыңыз.

Балықтың үстіне шамалы көкөніс майын немесе еріген сары май жағыңыз.

Барлық көкөністерді толық микротолқын қуатымен пісіру керек.

Әр 250 г көкөніске 30 - 45 мл суық су қосыңыз.

Жас көкөністерді пісірер алдында біркелкі етіп тураңыз. Көкөністердің

барлығын қақпағы бар сауытқа салып пісіріңіз.

9.4 Қыздыру

Орамдағы дайын тағамдарды қыздырған кезде, әрқашан орамдағы нұсқауларды орындаңыз.

9.5 Гриль

Жайпақ тағам түрлерін гриль торының ортасына қойып қуыруға арналған.

Орнатылған уақыттың ортасына келгенде тағамды аударып, қуыруды жалғастырыңыз.

9.6 Аралас пісіру режимі

Кей тағамдарды қытырлақ күйде ұстау үшін Аралас пісіру режимін пайдаланыңыз.

Пісіру уақытының жартысы өткенде тағамдарды аударып, пісіруді жалғастырыңыз.

Аралас пісіру функциясына арналған 2 режим бар. Әр режим әр түрлі уақытта және әр түрлі қуат деңгейлеріне келгенде, микротолқын және гриль функцияларын біріктіріп пайдаланады.

10. КҮТУ МЕНЕН ТАЗАЛАУ



ЕСКЕРТУ!

Қауіпсіздік тарауларын қараңыз.

10.1 Тазалауға қатысты ескерімдер және кеңестер

- Құрылғының алдыңғы жағын жуғыш зат қосылған жылы суға

- батырылған жұмсақ шүберекпен тазалаңыз.
- Құрылғының металл беттерін тазалау үшін әдетте қолданылатын жуғыш заттарды пайдаланыңыз.
 - Құрылғының ішкі жағын пайдаланып болған сайын тазалап отырыңыз. Қоқыс тез жанбайды және оңай тазаланбайды.
 - Оңай тазаланбайтын қалдықтарды арнайы тазалағыштармен тазалаңыз.
 - Барлық керек-жарақтарды уақытылы тазалап, құрғатыңыз.
- Шүберекті, жылы су мен жуғыш затты пайдаланыңыз.
- Қатып қалған қоқыстарды жібіту үшін, стакан суды ең жоғары микротолқын қуатымен 2-3 минут қайнатыңыз.
 - Иістерді кетіру үшін стакандағы суға 2 шай қасық лимон шырынын құйып, 5 минут ең үлкен микротолқын қуатымен қайнатыңыз.

11. АҚАУЛЫҚТЫ ТҮЗЕТУ



ЕСКЕРТУ!

Қауіпсіздік тарауларын қараңыз.

11.1 Не істерсіз, егер...

Ақаулық	Ықтимал себебі	Шешімі
Құрылғы жұмыс істемейді.	Құрылғы сөндірулі.	Құрылғыны іске қосыңыз.
Құрылғы жұмыс істемейді.	Құрылғы тоққа қосылмаған.	Құрылғыны тоққа қосыңыз.
Құрылғы жұмыс істемейді.	Сақтандырғыш блогындағы сақтандырғыш жанып кеткен.	Сақтандырғышты тексеріңіз. Сақтандырғыш бірнеше рет жанып кетсе, білікті электршіге хабарласыңыз.
Құрылғы жұмыс істемейді.	Есік дұрыс жабылмаған.	Есікке ешнәрсенің кедергі келтірмей тұрғанын тексеріңіз.
Шам жанбайды.	Шамда ақаулық бар.	Шамды ауыстыру керек.
Бейнебетте  көрсетіледі.	Бала қауіпсіздігінің құралы қосулы.	Бала қауіпсіздігі құралын ажыратыңыз. STOP  түймешігін 3 секунд басып тұрыңыз.
Корпустың ішінен жарқыл көрінеді.	Темір ыдыстар немесе темір жиекті ыдыстар пайдаланылған.	Ыдысты құрылғыдан алыңыз.
Корпустың ішінен жарқыл көрінеді.	Ішкі қабырғаларға темір істіктер немесе алюминий жұқалтыр тиіп тұр.	Істіктердің не алюминий жұқалтырдың ішкі қабырғаларға тимей тұрғанына көз жеткізіңіз.

Ақаулық	Ықтимал себебі	Шешімі
Бұрылмалы табақ жинағынан егеп немесе сызғылап жатқан дыбыс шығады.	Шыны пісіру науасының астында зат немесе қоқыс тұр.	Шыны пісіру науасының астыңғы жағын тазалаңыз.
Құрылғы нақты себепсіз жұмыс істеуін тоқтатады.	Ақаулық орын алды.	Егер осы жағдай қайталанса, уәкілетті қызмет көрсету орталығына хабарласыңыз.

11.2 Қызмет көрсету дерегі

Ақаулықты түзету шешімін өзіңіз таба алмасаңыз, дилеріңізге не уәкілетті қызмет көрсету орталығына хабарласыңыз.

Қызмет көрсету орталығына қажетті ақпарат техникалық ақпарат

тақтайшасында көрсетілген. Техникалық ақпарат тақтайшасы құрылғыға орналастырылған. Құрылғыдағы техникалық ақпарат тақтайшасын алмаңыз.

Оларды мына жерге жазып қоюды ұсынамыз:	
Үлгі (MOD.)
Өнім нөмірі (PNC)
Сериялық нөмірі (S.N.)

12. ОРНАТУ



ЕСКЕРТУ!

Қауіпсіздік тарауларын қараңыз.



АБАЙЛАҢЫЗ

Ең кем дегенде 85 см биіктікке орнату керек.

12.1 Жалпылама ақпарат



АБАЙЛАҢЫЗ

Ауа саңылауларын бітемеңіз. Егер бітеп қойсаңыз, құрылғы қатты қызып кетеді.



АБАЙЛАҢЫЗ

Құрылғыны адаптерге немесе ұзартқыш сымдарға қоспаңыз. Жүктемесі артып кетіп, өрт шығуы мүмкін.

- Микротолқынды пеш кіріктіріп орнатуға ғана арналған. Құрылғыны орнықты, тегіс жерге орнату керек.
- Микротолқын орнатылатын шкафтың артқы қабырғасы болмауы керек.
- Микротолқынды пешті бу, ыстық ауасы бар және су шашырайтын жерден алыс қойыңыз.
- Егер микротолқынды пеш, ТД және радиоға жақын тұрса, қабылданатын сигналға кедергі жасауы мүмкін.
- Микротолқынды пешті суық кезде тасымалдасаңыз, орнатып болғаннан кейін дереу іске

қоспаңыз. Бөлме температурасына қоя тұрып, жылу сіңіргенше күтіңіз.

12.2 Электртоғына қосу



ЕСКЕРТУ!

Құрылғыны білікті маман ғана электр желісіне қосуға тиіс.



Егер "Қауіпсіздік туралы мағлұматтар" тараындағы сақтық шараларын орындамасыз, өндіруші жауапкершілік көтермейді.

Бұл микротолқынды пеш қуат сымымен және қуат ашасымен бірге жеткізіледі.

Қуат сымының жерге тұйықтайтын ашасы мен жерге тұйықтайтын сымы бар. Ашаны дұрыс орнатылған және жерге тұйықталған розеткаға қосу керек. Жерге тұйықтау электр желісі қысқа тұйықталған кезде электр қатерін азайтады.

12.3 Тұмшापешті орнату

1. Жиһаздың өлшемдері орнату өлшемдеріне сай келетініне көз жеткізіңіз.

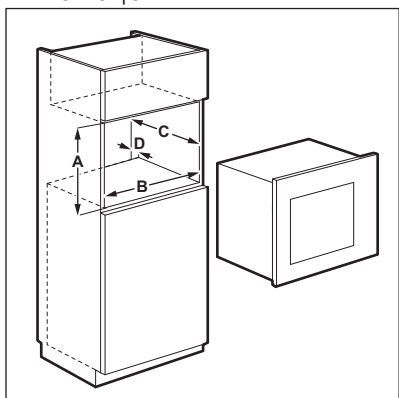

Орнату қашықтығы

Өлшемі	ММ
A	380 + 3
B	560 + 8

Өлшемі	ММ
C	500
D	45

2. Тақтайшаны ұяның астыңғы жағына орнатып, оған сыятынын тексеріңіз. Егер сәйкес келсе, бұрандалардың орнын белгілеңіз. Тақтайшаны алып, қапсырманы белгі салынған жерге (A) бұрандалармен бекітіңіз.

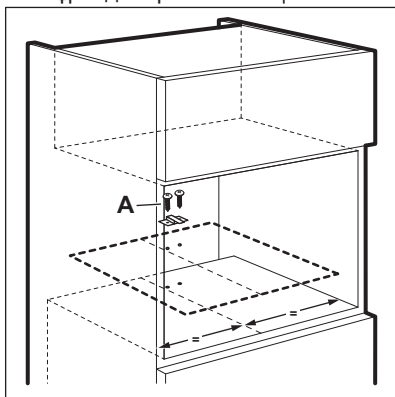

3. Тұмшापешті орнатыңыз. Егер қапсырманы орнатсаңыз, оның құрылғының артқы қабырғасына бекітіп тұрғанына көз жеткізіңіз.

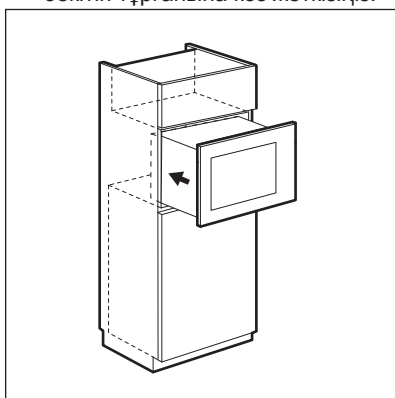

4. Есікті ашып, микротолқынды пешті корпусқа бұрандамен (B) бекітіңіз.

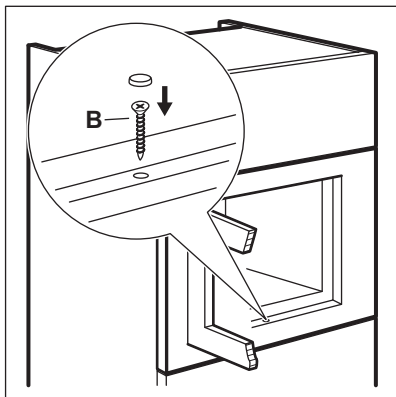

13. ҚОРШАҒАН ОРТАҒА ҚАТЫСТЫ ЖАҒДАЙЛАР

Белгі  салынған материалдарды қайта өңдеуден өткізуге тапсырыңыз. Орам материалдарын қайта өңдеуден өткізу үшін тиісті контейнерлерге салыңыз. Электрлік және электроникалық құрылғылардың қалдығын қайта өңдеуден өткізу арқылы, қоршаған ортаға және адамның денсаулығына зиян

келтіретін жағдайларға жол бермеуге өз үлесіңізді қосыңыз. Белгі  салынған құрылғыларды тұрмыстық қалдықтармен бірге тастамаңыз. Өнімді жергілікті қайта өңдеу орталығына өткізіңіз немесе жергілікті мекемеге хабарласыңыз.

Осы өнімнің өндірілген күні сериялық нөмірде көрсетілген, оның бірінші нөмір саны өндірілген жылдың соңғы санына, екінші және үшінші сандар аптаның реттік нөміріне сәйкес келеді. Мысалы, 730112345 сериялық нөмірі өнім 2017 жылдың отызыншы аптасында өндірілгенін білдіреді.

Өндіруші: Electrolux Appliances AB, St. Göransgatan 143, 105 45 Stockholm, Швеция

Импорттаушы, жеткізуші және ұйымның өндіруші уәкілетті:
ООО «Электролюкс Рус» Кожевнический проезд 1, 115114,
Москва/Мәскеу, Ресей, тел.: 8-800-200-3589

Қытайда жасалған

СОДЕРЖАНИЕ

1. СВЕДЕНИЯ ПО ТЕХНИКЕ БЕЗОПАСНОСТИ.....	39
2. УКАЗАНИЯ ПО БЕЗОПАСНОСТИ.....	42
3. ОПИСАНИЕ ИЗДЕЛИЯ.....	44
4. ПЕРЕД ПЕРВЫМ ИСПОЛЬЗОВАНИЕМ.....	45
5. ЕЖЕДНЕВНОЕ ИСПОЛЬЗОВАНИЕ.....	46
6. АВТОМАТИЧЕСКИЕ ПРОГРАММЫ.....	50
7. ИСПОЛЬЗОВАНИЕ ДОПОЛНИТЕЛЬНЫХ ПРИНАДЛЕЖНОСТЕЙ.....	51
8. ДОПОЛНИТЕЛЬНЫЕ ФУНКЦИИ.....	52
9. ПОЛЕЗНЫЕ СОВЕТЫ.....	52
10. УХОД И ОЧИСТКА.....	54
11. ПОИСК И УСТРАНЕНИЕ НЕИСПРАВНОСТЕЙ.....	54
12. УСТАНОВКА.....	55

МЫ ДУМАЕМ О ВАС

Благодарим вас за приобретение прибора Electrolux. Вы выбрали изделие, за которым стоят десятилетия профессионального опыта и инноваций. Уникальное и стильное, оно создавалось с заботой о вас. Поэтому когда бы вы ни воспользовались им, вы можете быть уверены: результаты всегда будут превосходными.

Добро пожаловать в Electrolux!

На нашем веб-сайте вы сможете:



Найти рекомендации по использованию изделий, руководства по эксплуатации, мастер устранения неисправностей, информацию о техническом обслуживании:

www.electrolux.com/webselfservice



Зарегистрировать свое изделие для улучшения обслуживания:

www.registerelectrolux.com



Приобрести дополнительные принадлежности, расходные материалы и фирменные запасные части для своего прибора:

www.electrolux.com/shop

ПОДДЕРЖКА ПОТРЕБИТЕЛЕЙ И СЕРВИСНОЕ ОБСЛУЖИВАНИЕ

Мы рекомендуем использовать оригинальные запчасти.

При обращении в сервис-центр следует иметь под рукой следующую информацию: модель, код изделия (PNC), серийный номер.

Данная информация находится на табличке с техническими данными.

 **Внимание / Важные сведения по технике безопасности.**

 **Общая информация и рекомендации**

 **Информация по охране окружающей среды**

Право на изменения сохраняется.

1. ⚠ СВЕДЕНИЯ ПО ТЕХНИКЕ БЕЗОПАСНОСТИ

Перед установкой и эксплуатацией прибора внимательно ознакомьтесь с приложенным руководством. Производитель не несет ответственности за какие-либо травмы или ущерб, возникший вследствие неправильной установки или эксплуатации. Всегда храните данное руководство под рукой в надежном месте для последующего использования.

1.1 Безопасность детей и лиц с ограниченными возможностями



ВНИМАНИЕ!

Существует риск удушья, получения травм или стойких нарушений нетрудоспособности.

- Данный прибор может эксплуатироваться детьми старше 8 лет и лицами с ограниченными физическими, сенсорными или умственными способностями и с недостаточным опытом или знаниями только при условии нахождения под присмотром лица, отвечающего за их безопасность, или после получения соответствующих инструкций, позволяющих им безопасно эксплуатировать электроприбор и дающих им представление об опасности, сопряженной с его эксплуатацией.
- Не позволяйте детям играть с прибором. Запрещается оставлять детей в возрасте до 3 лет вблизи прибора без присмотра.
- Храните все упаковочные материалы вне досягаемости детей и утилизируйте материалы надлежащим образом.
- Не подпускайте детей и домашних животных к прибору, когда он работает или остывает. Доступные для контакта части прибора сохраняют высокую температуру.

- Если прибор оснащен устройством защиты от детей, его следует включить.
- Очистка и доступное пользователю техническое обслуживание прибора не должно производиться детьми без присмотра.
- Держите прибор и его сетевой шнур в месте, недоступном для детей младше 8 лет.

1.2 Общие правила техники безопасности

- Прибор предназначен для домашнего бытового и аналогичного применения, например:
 - В сельских жилых домах; в помещениях, служащих кухнями для обслуживающего персонала в магазинах, офисах и на других рабочих местах;
 - Для использования клиентами отелей, мотелей мини-гостиниц типа «ночлег и завтрак» и других мест проживания
- **ВНИМАНИЕ:** Прибор и его доступные для контакта части сильно нагреваются во время эксплуатации. Будьте осторожны и не прикасайтесь к нагревательным элементам. Детям младше 8 лет запрещается находиться рядом с прибором, если только за ними не обеспечивается постоянный надзор взрослых.
- Не используйте парочистители для очистки прибора.
- Перед выполнением любых операций по чистке и уходу выключите прибор и извлеките вилку сетевого шнура из розетки.
- Если дверца или дверное уплотнение повреждено, прибором пользоваться нельзя, пока он не будет отремонтирован квалифицированным специалистом.
- В случае повреждения кабеля электропитания во избежание поражения электрическим током он должен быть заменен изготовителем,

- авторизованным сервисным центром или специалистом с аналогичной квалификацией.
- Все операции по обслуживанию и ремонту прибора, в ходе которых требуется снятие кожуха, защищающего от микроволнового излучения, должны выполняться только квалифицированным специалистом.
 - Не эксплуатируйте данный прибор с помощью внешнего таймера или отдельной системы дистанционного управления.
 - Не нагревайте жидкости и другие продукты в герметичных контейнерах. Они могут взорваться.
 - Используйте только ту посуду, которая подходит для использования в микроволновой печи.
 - При нагреве продуктов в пластиковых или бумажных контейнерах не оставляйте прибор без присмотра: может произойти возгорание.
 - Прибор предназначен для нагревания продуктов и напитков. Высушивание продуктов, сушка одежды, разогрев грелок, шлепанцев, губок, влажной одежды и т.п. несет в себе риск травм, возгорания или пожара.
 - При появлении дыма выключите прибор или извлеките вилку сетевого шнура из розетки и не открывайте дверцу, чтобы не допустить приток воздуха к источнику возгорания.
 - Разогревание в микроволновой печи напитков может привести к задержанному бурному вскипанию. Следует проявлять осторожность при извлечении контейнера.
 - Содержимое бутылочек и баночек с детским питанием необходимо перемешать или взболтать и проверить температуру перед употреблением, чтобы избежать ожогов.
 - Не следует нагревать в приборе как яйца в скорлупе, так и яйца, сваренные вкрутую, так как

они могут взорваться даже после завершения нагрева при помощи СВЧ.

- Прибор следует регулярно чистить, а также удалять из него какие бы то ни было остатки продуктов.
- Если не поддерживать прибор в чистом состоянии, это может привести к повреждению его поверхности, что, в свою очередь, может неблагоприятно повлиять на срок службы прибора и даже привести к несчастному случаю.
- Во время работы температура наружной поверхности прибора может значительно повышаться.
- Микроволновую печь не следует устанавливать в шкаф, если она не была испытана для такого типа применения.
- Задняя сторона данного вида приборов должна располагаться у стены.
- Не используйте жесткие абразивные чистящие средства или острые металлические скребки для чистки стеклянной дверцы, так как ими можно поцарапать его поверхность, в результате чего стекло может лопнуть.
- Будьте внимательны, проверяя минимальные размеры мебели (если это применимо). См. Главу «Установка».
- Прибор необходимо эксплуатировать с открытой декоративной дверцей (если это применимо).

2. УКАЗАНИЯ ПО БЕЗОПАСНОСТИ

2.1 Установка



ВНИМАНИЕ!

Установка прибора должна осуществляться только квалифицированным персоналом!

- Удалите всю упаковку.

- Не устанавливайте и не подключайте прибор, имеющий повреждения.
- Следуйте приложенным к прибору инструкциям по его установке.
- Никогда не забывайте о мерах предосторожности при его перемещении: прибор имеет большой вес. Всегда используйте защитные перчатки и закрытую обувь.

- При перемещении прибора не тяните за его ручку.
- Обеспечьте наличие минимально допустимых зазоров между соседними приборами и предметами мебели.
- Убедитесь, что мебель под прибором и рядом с ним надежно закреплена.
- Другие приборы или предметы мебели, находящиеся по обе стороны прибора, должны иметь ту же высоту.

2.2 Подключение к электросети



ВНИМАНИЕ!

Существует риск пожара и поражения электрическим током.

- Все подключения к электросети должны производиться квалифицированным электриком.
- Прибор должен быть заземлен.
- Убедитесь, что параметры, указанные на табличке с техническими данными, соответствуют характеристикам электросети.
- Если прибор подключен к электросети через удлинительный шнур, убедитесь, что шнур заземлен.
- Следите за тем, чтобы не повредить вилку и сетевой кабель. Для замены сетевого кабеля обратитесь в сервисный центр или к электрику.
- Для отключения прибора от электросети не тяните за кабель электропитания. Всегда беритесь за саму вилку.

2.3 Эксплуатация



ВНИМАНИЕ!

Существует риск травмы, ожога и поражения электрическим током или взрыва.

- Не вносите изменения в параметры данного прибора.

- Во время работы прибора не оставляйте его без присмотра.
- Не надавливайте на открытую дверцу прибора.
- Удостоверьтесь, что вентиляционные отверстия не закрыты.
- Не используйте прибор как столешницу и не используйте его внутреннюю камеру для хранения каких-либо предметов.

2.4 Уход и очистка



ВНИМАНИЕ!

Существует риск травмы, пожара или повреждения прибора.

- Перед выполнением операций по чистке и уходу выключите прибор и извлеките вилку сетевого шнура из розетки.
- Во избежание повреждения покрытия прибора производите его регулярную очистку.
- Следите за тем, чтобы на уплотняющих поверхностях двери не накапливались остатки пищи или моющего средства.
- Жир и остатки продуктов в приборе могут привести к возгоранию и электроискрению во время работы функции микроволновой обработки.
- Протирайте прибор мягкой влажной тряпкой. Используйте только нейтральные моющие средства. Не используйте абразивные средства, абразивные губки, растворители или металлические предметы.
- В случае использования спрея для очистки духового шкафа следуйте инструкции по безопасности на его упаковке.

2.5 Утилизация



ВНИМАНИЕ!

Существует опасность травмы или удушья.

- Отключите прибор от сети электропитания.
- Обрежьте кабель электропитания как можно ближе к прибору и утилизируйте его.

3. ОПИСАНИЕ ИЗДЕЛИЯ

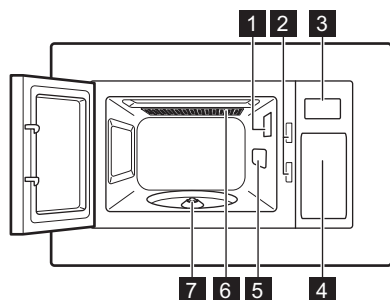

3.1 Общий обзор





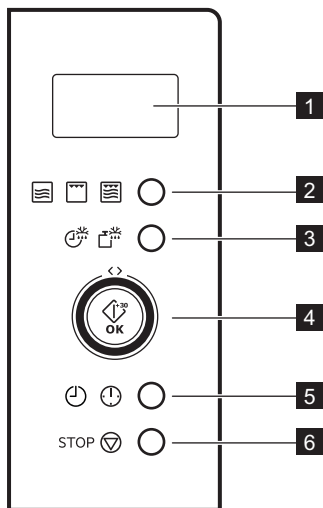

- 1** Лампа освещения
- 2** Предохранительная блокировочная система
- 3** Дисплей
- 4** Панель управления
- 5** Крышка отверстия волновода
- 6** Малый гриль
- 7** Поворотная ось

3.2 Панель управления



Символ	Функция	Описание
1 —	Дисплей	Отображение настроек и текущего времени.
2 	Кнопка режима	Выбор функции.
3 	Кнопка «Размораживание»	Размораживание продуктов по весу или по времени.

Символ	Функция	Описание
4 	Круглый сенсор	 Коснитесь OK для включения прибора или увеличения времени приготовления на 30 секунд при полной мощности. Проведите круговым движением для установки времени приготовления, веса продуктов или для запуска приготовления.
5  	Кнопка выбора часов / кухонного таймера	Установка часов или таймера.
6 STOP 	Кнопка «Стоп/Сброс»	Выключение прибора или удаление настроек приготовления.

3.3 Принадлежности

Комплект с вращающимся поддоном.

-  Обязательно используйте для приготовления продуктов в микроволновой печи комплект с вращающимся поддоном.

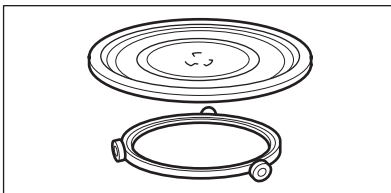

Стеклоподдон и роликовая направляющая.

Подставка для гриля

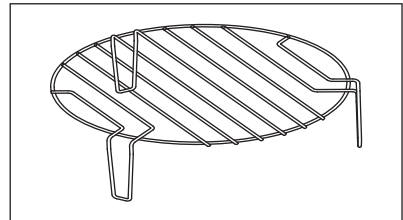

Используется для:

- приготовление на гриле
- комбинированного приготовления

4. ПЕРЕД ПЕРВЫМ ИСПОЛЬЗОВАНИЕМ

-  **ВНИМАНИЕ!**
См. Главы, содержащие сведения по технике безопасности.

4.1 Первая очистка

-  **ПРЕДУПРЕЖДЕНИЕ**
См. Главу «Уход и очистка».

- Извлеките из микроволновой печи все съемные элементы и дополнительную упаковку.

- Перед первым использованием прибор следует очистить.







4.2 Установка текущего времени

Для работы микроволновой печи следует задать текущее время.

При первом включении прибора в сеть или при сбое электропитания на дисплее отображается «0:00» и выдается звуковой сигнал.



Время можно установить в 24-часовом формате.

1. Нажмите два раза на  .
2. Проведите по круглому сенсору влево или вправо, чтобы задать значение часов.
3. Чтобы подтвердить выбор, нажмите на  .
4. Проведите по круглому сенсору влево или вправо, чтобы задать значение минут.
5. Чтобы подтвердить выбор, нажмите на  .

5. ЕЖЕДНЕВНОЕ ИСПОЛЬЗОВАНИЕ



ВНИМАНИЕ!

См. Главы, содержащие Сведения по технике безопасности.

5.1 Общие сведения по эксплуатации прибора

- После выключения прибора дайте продуктам постоять несколько минут.
- Перед приготовлением освободите продукты от упаковки из алюминиевой фольги, выньте их из металлических контейнеров и т.д.

Приготовление

- Во время приготовления накрывайте продукты материалами, пригодными для использования в микроволновой печи. Готовьте продукты, не накрывая их крышкой, только если требуется сохранить корочку.
- Не подвергайте продукты излишней тепловой обработке, устанавливая слишком высокую мощность и слишком большую длительность работы прибора. Продукты могут потерять влагу, пережариться или местами подгореть.
- Не используйте прибор для приготовления яиц в скорлупе и моллюсков/улиток, потому что они могут взрываться. При поджаривании яиц сначала проткните желтки.

- Продукты с кожей или кожурой, такие как картофель, помидоры или сосиски, перед приготовлением следует проткнуть вилкой в нескольких местах, чтобы они не взорвались.
- При приготовлении охлажденных или замороженных продуктов увеличивайте время приготовления.
- Блюда, содержащие соусы, необходимо время от времени помешивать.
- Твердые овощи, такие, как морковь, горох или цветная капуста, необходимо готовить в воде.
- По прошествии половины времени приготовления переворачивайте крупные куски продуктов.
- По возможности нарежьте овощи на кусочки одного размера.
- Используйте плоскую, широкую посуду.
- Не используйте кухонную посуду из фарфора, фаянса и глины, в которой есть небольшие отверстия без глазури (например, на ручках). Влага, попавшая в такие отверстия, может привести к образованию в посуде трещин при нагреве.
- Наличие стеклянного поддона обязательно для работы микроволновой печи. На него следует класть продукты или жидкости.

Размораживание мяса, птицы и рыбы

- Положите замороженный неразвернутый продукт на небольшую перевернутую тарелку, положенную в какой-либо контейнер, чтобы образующаяся при размораживании жидкость стекала в контейнер.
- По истечении половины времени размораживания переверните продукт. По возможности разделяйте куски и отбирайте те из них, которые уже начали размораживаться.

Размораживание масла, порционных пирожных и творога

- Не размораживайте продукты в приборе полностью: дайте им окончательно оттаять при комнатной температуре. Это сделает процесс размораживания более равномерным. Перед размораживанием удалите всю металлическую или алюминиевую упаковку.

Размораживание фруктов и овощей

- Если требуется сохранить овощи и фрукты неприготовленными, не размораживайте их в приборе полностью. Дайте им оттаять при комнатной температуре.
- Для приготовления овощей и фруктов без предварительного размораживания сначала задайте более высокую мощность микроволновой обработки.

Готовые блюда

- Можно готовить в приборе блюда быстрого приготовления, только если их упаковка пригодна для использования в микроволновой печи.
- Необходимо следовать инструкциям производителя на упаковке (например, удалить металлические крышки и сделать отверстия в пластиковой пленке).

Подходящая кухонная посуда и материалы

Кухонная посуда/материал	Микроволны			Гриль
	Размораживание	Нагрев	Приготовление	
Жаростойкое стекло и фарфор без металлических примесей, например, марки «Пирекс» или из жаростойкого стекла.	✓	✓	✓	✓
Нежаростойкое стекло и фарфор ¹⁾	✓	✗	✗	✗
Стекло и стеклокерамика из жаростойкого/холодостойкого материала (напр., марки «Аркофлам»), решетка для гриля.	✓	✓	✓	✓
Фаянс, керамика ²⁾ , глиняная посуда ²⁾	✓	✓	✓	✗
Жаростойкий пластик (до 200°C) ³⁾	✓	✓	✓	✗
Картон, бумага.	✓	✗	✗	✗
Пищевая пленка.	✓	✗	✗	✗

Кухонная посуда/материал	Микроволны			Гриль
	Размора-живание	Нагрев	Приго-товле-ние	
Пленка для жарки, пригодная для использования в микроволновой печи ³⁾	✓	✓	✓	X
Жарка в посуде из металла, например, эмалированной посуды, чугуна.	X	X	X	✓
Формы для выпечки, с черной лакировкой или покрытые силиконом ³⁾	X	X	X	✓
Эмалированный противень	X	X	X	✓
Посуда для подрумянивания, например, марок «Крисп пэн» или «Кранч-плейт».	X	✓	✓	X
Готовые блюда в упаковках ³⁾	✓	✓	✓	✓

1) Без серебряного, золотого, платинового или металлического покрытия/росписи.

2) Без элементов из кварца или металла или металлосодержащей глазури

3) Обязательно соблюдайте указания производителя касательно максимальных температур.

✓ Соответствует

X – не подходит

5.2 Включение и выключение микроволновой печи



ПРЕДУПРЕЖДЕНИЕ

Не включайте микроволновую печь, если в ней нет продуктов.

1. Нажмите на кнопку режима один раз.
2. Несколько раз нажмите кнопку режима или проведите по круглому сенсору влево или вправо для выбора требуемого режима.
3. Чтобы подтвердить выбор,

нажмите на  **OK**.

4. Проведите по круглому сенсору влево или вправо, чтобы задать время.



5. Нажмите на **OK** для подтверждения и включения микроволновой печи.
6. По истечении заданного времени микроволновая печь выключится автоматически. Прозвучит звуковой сигнал.

Отключение микроволновой печи раньше срока:

- нажмите на **STOP** .
- Откройте дверцу. Микроволновая печь автоматически прекратит работу. Закройте дверцу и нажмите



на **OK**, чтобы приготовление продолжилось. Используйте эту возможность для проверки хода приготовления.

5.3 Таблица уровней мощности

Нажмите на кнопку режима	Уровень мощности	Приблизительное значение мощности в процентах
1 раз	P100	100 %
2 раз	P 80	80 %
3 раз	P 50	50 %
4 раз	P 30	30 %
5 раз	P 10	10 %
Малый гриль		
6 раз	G	Большой гриль
Комбинированное приготовление		
7 раз	C – 1	55 % СВЧ, 45 % гриль
8 раз	C – 2	36 % СВЧ, 64 % гриль

5.4 Быстрый запуск



Максимальное время приготовления составляет 95 minutes.

Для включения микроволновой печи на 30 секунд на полную мощность



нажмите **OK**.

Время приготовления увеличивается на 30 секунд с каждым дополнительным нажатием.

Для установки времени приготовления, когда прибор находится в режиме ожидания, проведите по круглому сенсору против часовой стрелки, а затем нажмите на



OK для включения микроволновой печи на полную мощность.

5.5 Размораживание

Можно выбрать 2 режима размораживания:

- Размораживание по весу
- Размораживание по времени



Не используйте размораживание по весу для продуктов, которые были извлечены из морозильника дольше чем 20 минут назад или для замороженных продуктов быстрого приготовления.



Для выбора размораживания по весу требуется, чтобы вес продуктов был не менее 100 г и не более 2000 г.



Для размораживания продуктов весом менее 200 г положите их на край вращающегося поддона.

1. Однократно нажмите на для выбора размораживания по весу, или нажмите на ту же кнопку дважды для размораживания по времени.
2. Проведите по круглому сенсору влево или вправо, чтобы задать вес или время. При размораживании по весу время задается автоматически.



-  3. Нажмите на **OK** для подтверждения и включения микроволновой печи.







5.6 Многоэтапное приготовление

-  Если одним из этапов является размораживание, задайте его первым этапом.

Приготовление продуктов может вестись максимум в 2 этапа.

Приготовьте все замороженные продукты в 2 этапа.

1. Нажмите на  , чтобы включить режим размораживания.
2. Проведите по круглому сенсору влево или вправо, чтобы задать вес или время.

3. Чтобы подтвердить выбор, нажмите на   .
4. Несколько раз нажмите    или проведите по круглому сенсору влево или вправо, чтобы уровень мощности.
5. Чтобы подтвердить выбор, нажмите на  **OK**.
6. Проведите по круглому сенсору влево или вправо, чтобы задать время.



7. Нажмите на  **OK** для подтверждения и включения микроволновой печи. По истечении каждого из этапов выдается звуковой сигнал.

6. АВТОМАТИЧЕСКИЕ ПРОГРАММЫ

-  **ВНИМАНИЕ!**
См. Главы, содержащие Сведения по технике безопасности.

6.1 Автоматические программы

Используйте эту функцию, чтобы с легкостью готовить свои любимые блюда. Микроволновая печь автоматически задает оптимальные настройки.

1. Чтобы выбрать требуемое меню, проведите по круглому сенсору по часовой стрелке.
2. Чтобы подтвердить выбор, нажмите на  **OK**.
3. Проведите по круглому сенсору влево или вправо, чтобы вес выбранных продуктов.
4. Нажмите на  **OK** для подтверждения и включения микроволновой печи.

Меню	Количество
А - 1	200 г
Пицца	400 г
А - 2	250 г
Мясо	350 г
	450 г

Меню	Количество
А - 3 Овощи	200 г 300 г 400 г
А - 4 Паста	50 г (добавьте 450 мл воды) 100 г (добавьте 800 мл воды)
А - 5 Картофель	200 г 400 г 600 г
А - 6 Рыба	250 г 350 г 450 г
А - 7 Напитки	1 чашка (120 мл) 2 чашки (240 мл) 3 чашки (360 мл)
А - 8 Попкорн	50 г 100 г

7. ИСПОЛЬЗОВАНИЕ ДОПОЛНИТЕЛЬНЫХ ПРИНАДЛЕЖНОСТЕЙ



ВНИМАНИЕ!

См. Главы, содержащие Сведения по технике безопасности.

7.1 Установка комплекта с вращающимся поддоном



ПРЕДУПРЕЖДЕНИЕ

Не готовьте продукты без вращающегося поддона. Используйте только комплект с вращающимся поддоном, поставляемый вместе с микроволновой печью.



Ни в коем случае не готовьте продукты непосредственно на стеклянном поддоне.

1. Разместите роликовую направляющую вокруг поворотной оси.

2. Поместите на роликовую направляющую стеклянный поддон.

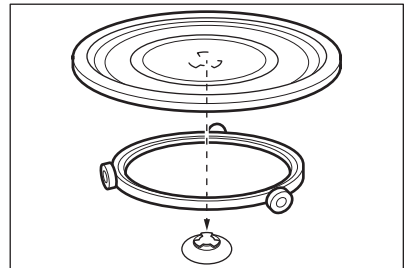

7.2 Установка подставки для гриля

Установите подставку для гриля на вращающийся поддон.

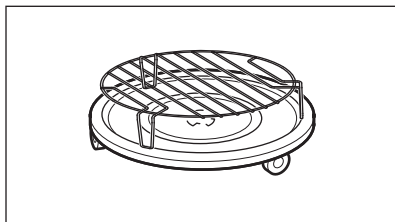

8. ДОПОЛНИТЕЛЬНЫЕ ФУНКЦИИ

8.1 Функция «Защита от детей»

Функция «Защита от детей» предотвращает случайное включение микроволновой печи.

Нажмите и удерживайте **STOP**  в течение 3 секунд.

Прозвучит звуковой сигнал.



При включенной функции «Защита от детей» на дисплее отображается



Для выключения функции «Защита от детей» коснитесь и удерживайте **STOP**  в течение 3 секунд.

8.2 Кухонный таймер

Максимально допустимое значение составляет 95 minutes.

1. Нажмите  .
2. Проведите по круглому сенсору влево или вправо, чтобы задать время.
3. Чтобы подтвердить выбор,



нажмите на **OK**.

При открывании дверцы или постановке микроволновой печи на паузу таймер продолжает работать. Для отмены нажмите на **STOP** .

По истечении заданного времени отсчета раздастся звуковой сигнал.

9. ПОЛЕЗНЫЕ СОВЕТЫ



ВНИМАНИЕ!

См. Главы, содержащие Сведения по технике безопасности.

9.1 Рекомендации по использованию режима микроволновой обработки

Неисправность	Решение
Отсутствуют данные для веса или объема продуктов, которые предстоит приготовить.	Ориентируйтесь на похожий продукт. Увеличить или уменьшить время приготовления, следуя правилу: Двойное количество = почти вдвое больше времени; половина количества = вдвое меньше времени

Неисправность	Решение
Пища слишком сухая.	Выбрать более короткое время приготовления или уменьшить мощность микроволновой обработки.
Продукт не успел разморозиться, нагреться или приготовиться по истечении заданного времени.	Увеличить время приготовления или выбрать большую мощность. Обратите внимание: чем больше размеры посуды, тем больше требуемое время приготовления.
По окончании времени приготовления пища перегрета по краям, но все еще не готова в середине.	В следующий раз уменьшите уровень мощности и увеличьте продолжительность приготовления. Перемешивать жидкие продукты, такие как супы, по истечении половины времени.

При приготовлении риса более удачный результат дает использование плоской, широкой посуды.

9.2 Размораживание

Всегда размораживайте жаркое, положив его жирной стороной вниз.

Не размораживайте накрытое мясо, потому что это может привести к приготовлению, а не к размораживанию.

Если требуется разморозить птицу целиком, всегда кладите ее грудкой вниз.

9.3 Приготовление

Всегда извлекайте охлажденные мясо и птицу из холодильника как минимум за 30 минут до начала их приготовления.

Дайте мясу, птице, рыбе и овощам постоять накрытыми после приготовления.

Полейте рыбу небольшим количеством растительного или растопленного сливочного масла.

Все овощи следует готовить на полной мощности СВЧ.

На каждые 250 г овощей добавляйте 30–45 мл холодной воды.

Перед приготовлением нарежьте свежие овощи на ровные кусочки. Все

овощи готовить в контейнере под крышкой.

9.4 Разогрев

При разогреве готовых блюд в упаковке всегда следуйте инструкциям на упаковке.

9.5 Грилирование

При грилировании готовьте продукты плоской формы в центре подставки для гриля.

По истечении половины времени приготовления переверните продукт и продолжите грилирование.

9.6 Комбинированное приготовление

Используйте режим комбинированного приготовления, чтобы сохранить определенные продукты хрустящими.

По истечении половины срока приготовления переверните продукты и продолжите приготовление.

Имеется 2 режима комбинированного приготовления. В каждом режиме функции микроволновой печи и гриля используются различные соотношения времени применения и уровня мощности.

10. УХОД И ОЧИСТКА



ВНИМАНИЕ!

См. Главы, содержащие Сведения по технике безопасности.

10.1 Рекомендации и примечания по очистке

- Переднюю часть прибора протирайте мягкой тканью, смоченной в теплой воде с моющим средством.
- Для очистки металлических поверхностей используйте обычное чистящее средство.
- Очищайте внутреннюю камеру прибора после каждого использования. В этом случае грязь не пригорает и легко удаляется.
- Стойкие загрязнения удаляйте специальными чистящими средствами.
- Все дополнительные принадлежности следует регулярно мыть и просушивать. Используйте для этого мягкую тряпку, смоченную в теплой воде с моющим средством.
- Для того, чтобы размягчить трудноудаляемые остатки пищи, вскипятите стакан воды на полной мощности СВЧ в течение 2–3 минут.
- Для удаления запахов добавьте в стакан воды 2 ст. ложки лимонного сока и кипятите на полной мощности СВЧ в течение 5 минут.

11. ПОИСК И УСТРАНЕНИЕ НЕИСПРАВНОСТЕЙ



ВНИМАНИЕ!

См. Главы, содержащие Сведения по технике безопасности.

11.1 Что делать, если...

Неисправность	Возможная причина	Решение
Прибор не работает.	Прибор выключен.	Включите прибор.
Прибор не работает.	Прибор не включен в сеть электропитания.	Включите прибор в сеть.
Прибор не работает.	Сгорел предохранитель на электрощите.	Проверьте предохранитель. В случае повторного срабатывания предохранителя обратитесь к квалифицированному электрику.
Прибор не работает.	Дверца не закрыта как следует.	Проверьте, не мешает ли что-либо закрыванию дверцы.
Лампа не горит.	Лампа перегорела.	Требуется замена лампы.

Неисправность	Возможная причина	Решение
На дисплее отображается []	Функция «Защита от детей» включена.	Отключите функцию «Защита от детей». Нажмите на STOP  на три секунды.
В камере прибора видны искры.	Используется металлическая посуда или посуда с металлической окантовкой.	Выньте блюдо из прибора.
В камере прибора видны искры.	Металлические шпажки или алюминиевая фольга касается стенок внутренней камеры.	Позаботьтесь о том, чтобы шпажки или фольга не касались стенок внутренней камеры.
От вращающегося поддона доносятся скрежещущие звуки.	Под стеклянным поддоном имеется посторонний предмет или туда попала грязь.	Очистите область под стеклянным поддоном.
Прибор прекращает свою работу без определенной причины.	Возникла неисправность.	Если ситуация повторится, обратитесь в авторизованный сервисный центр.

11.2 Информация для обращения в сервис-центр

Если самостоятельно справиться с проблемой не удастся, обращайтесь в магазин или в авторизованный сервисный центр.

Данные для сервисных центров находятся на табличке с техническими данными. Табличка с техническими данными расположена на самом приборе. Не удаляйте с прибора табличку с техническими данными.

Рекомендуем записать их здесь:	
Модель (MOD.)
Код изделия (PNC)
Серийный номер (S.N.)

12. УСТАНОВКА



ВНИМАНИЕ!
См. Главы, содержащие сведения по технике безопасности.

12.1 Общая информация



ПРЕДУПРЕЖДЕНИЕ
Не закрывайте вентиляционные отверстия. В случае их блокировки прибор может перегреться.

**ПРЕДУПРЕЖДЕНИЕ**

Не подключайте прибор через переходники или удлинители. Это может привести к перегрузке и риску возгорания.

**ПРЕДУПРЕЖДЕНИЕ**

Минимальная высота установки – 85 см.

- Данная микроволновая печь предназначена для эксплуатации только после ее встраивания. Его необходимо размещать на прочной и ровной поверхности.
- При установке микроволновой печи в шкаф наличие у шкафа задней стенки не допускается.
- Не размещайте микроволновую печь вблизи источников пара, горячего воздуха или брызг воды.
- Установка микроволновой печи рядом с телевизором или радиоприемником может привести к помехам в принимаемом сигнале.
- При транспортировке микроволновой печи в холодную погоду не включайте ее сразу после установки. Дайте прибору постоять при комнатной температуре и нагреться.

12.2 Электрическое подключение

**ВНИМАНИЕ!**

Электрическое подключение должно выполняться квалифицированным специалистом.



Производитель не несет ответственность, если пользователь не соблюдает меры предосторожности, приведенные в Главе «Сведения по технике безопасности».

Данная микроволновая печь поставляется с сетевым шнуром и вилкой.

Кабель имеет провод заземления и оснащен вилкой с контактом заземления. Вилку следует вставлять в розетку, установленную и заземленную надлежащим образом. В случае короткого замыкания заземление уменьшает риск поражения электрическим током.

12.3 Установка микроволновой печи

1. Проверьте, отвечают ли размеры мебели требованиям, заданные в инструкции по установке.

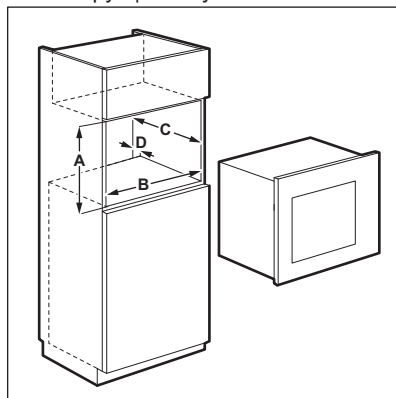

Зазоры при установке

Размеры	мм
A	380 + 3
B	560 + 8
C	500
D	45

2. Положите шаблон на дно мебели и убедитесь, что он подходит. В положительном случае отметьте места для саморезов. Уберите шаблон и закрепите скобу саморезами (A) в отмеченных местах.

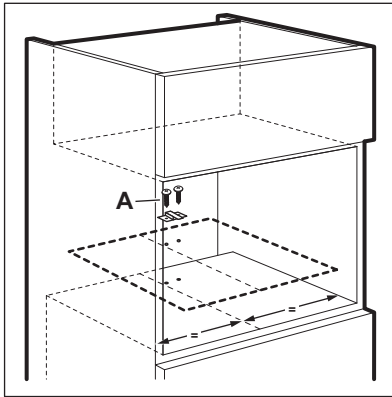

3. Произведите установку микроволновой печи. Если вы установили скобу, убедитесь, что она входит в зацепление с задней частью прибора.

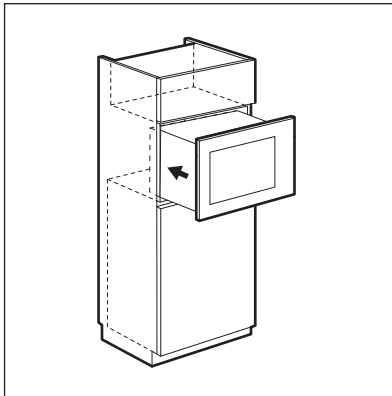

4. Откройте дверцу и закрепите прибор внутри мебели при помощи самореза (B).

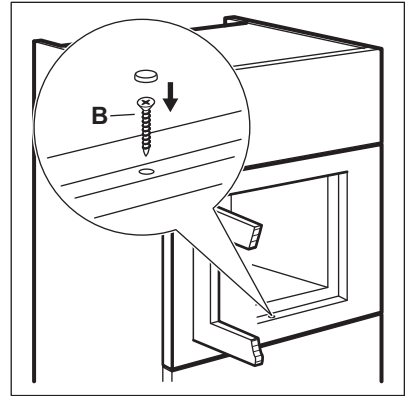

13. ОХРАНА ОКРУЖАЮЩЕЙ СРЕДЫ

Материалы с символом  следует сдавать на переработку. Положите упаковку в соответствующие контейнеры для сбора вторичного сырья. Принимая участие в переработке старого электробытового оборудования, Вы помогаете защитить окружающую среду и

здоровье человека. Не выбрасывайте вместе с бытовыми отходами бытовую технику, помеченную символом . Доставьте изделие на местное предприятие по переработке вторичного сырья или обратитесь в свое муниципальное управление.

Дата производства данного изделия указана в серийном номере, где первая цифра номера соответствует последней цифре года производства, вторая и третья цифры – порядковому номеру недели. Например, серийный номер 73012345 означает, что изделие произведено на тридцатой неделе 2017 года.

Изготовитель: Electrolux Appliances AB, St. Göransgatan 143, 105 45 Stockholm, Швеция

Импортер и уполномоченная изготовителем организация:
ООО "Электрولюкс Рус", Кожевнический проезд 1, 115114,
Москва, тел.: 8-800-200-3589

Изготовлено в Китае

ЗМІСТ

1. ІНФОРМАЦІЯ З ТЕХНІКИ БЕЗПЕКИ.....	60
2. ІНСТРУКЦІЇ З ТЕХНІКИ БЕЗПЕКИ.....	63
3. ОПИС ВИРОБУ.....	64
4. ПЕРЕД ПЕРШИМ КОРИСТУВАННЯМ.....	66
5. ЩОДЕННЕ КОРИСТУВАННЯ.....	66
6. АВТОМАТИЧНІ ПРОГРАМИ.....	70
7. ВИКОРИСТАННЯ ПРИЛАДДА.....	71
8. ДОДАТКОВІ ФУНКЦІЇ.....	72
9. ПОРАДИ І РЕКОМЕНДАЦІЇ.....	72
10. ДОГЛЯД ТА ЧИСТКА.....	73
11. УСУНЕННЯ ПРОБЛЕМ.....	74
12. УСТАНОВКА.....	75

З ДУМКОЮ ПРО ВАС

Дякуємо за придбання приладу Electrolux. Вибраний вами виріб є результатом поєднання багаторічного професійного досвіду та новітніх технологій. Оригінальний і стильний – сконструйований із думкою про вас. Користуючись ним, ви завжди отримуватимете найкращий результат. Компанія Electrolux вітає вас!

Відвідайте наш веб-сайт:



Поради з використання, брошури, інструкції з усунення несправностей, сервісна інформація:

www.electrolux.com/webselfservice



Зареєструйте виріб, щоб отримати покращене обслуговування:

www.registerelectrolux.com



Придбання приладдя, витратних матеріалів та оригінальних запчастин для вашого приладу:

www.electrolux.com/shop

РОБОТА З КЛІЄНТАМИ ТА СЕРВІСНЕ ОБСЛУГОВУВАННЯ

Рекомендується використовувати оригінальні запчастини.

У разі звертання до сервісного центру необхідно мати наступну інформацію: модель, номер виробу (PNC), серійний номер.

Цю інформацію можна знайти на таблиці з технічними даними.

 **Увага!** Важлива інформація з техніки безпеки

 Загальна інформація й рекомендації

 Інформація щодо захисту навколишнього середовища

Може змінитися без оповіщення.

1. ⚠ ІНФОРМАЦІЯ З ТЕХНІКИ БЕЗПЕКИ

Перед установкою та експлуатацією приладу слід уважно прочитати інструкцію користувача. Виробник не несе відповідальності за травми або збитки через неправильне встановлення або використання. Інструкції з експлуатації приладу слід зберігати в безпечному і доступному місці з метою користування в майбутньому.

1.1 Безпека дітей і вразливих осіб



ПОПЕРЕДЖЕННЯ!

Існує ризик задушення, ушкоджень чи втрати працездатності.

- Діти від 8 років, особи з обмеженими фізичними, сенсорними чи розумовими здібностями й особи без відповідного досвіду та знань можуть користуватися цим приладом лише під наглядом або після отримання інструктажу стосовно безпечного користування приладом і пов'язаних ризиків.
- Не дозволяйте дітям гратися з приладом. Не слід залишати дітей до трьох років без нагляду поблизу приладу.
- Тримайте всі пакувальні матеріали подалі від дітей та утилізуйте матеріали належним чином.
- Не допускайте дітей і домашніх тварин до приладу під час його роботи чи охолодження. Доступні частини гарячі.
- Якщо прилад обладнано пристроєм захисту від дітей, такий пристрій необхідно активувати.
- Дітям забороняється виконувати очищення чи роботи з обслуговування приладу, які можуть виконуватися користувачем, без нагляду.
- Зберігайте прилад та шнур до нього в місцях, недосяжних для дітей молодших 8 років.

1.2 Загальні правила безпеки

- Цей прилад призначено для використання в побутових і аналогічних сферах, наприклад:
 - у заміських будинках; на кухнях магазинів, офісів та інших робочих установ;
 - клієнтами готелів, мотелів та інших житлових приміщень.
- **ПОПЕРЕДЖЕННЯ!** Прилад і його доступні поверхні нагріваються під час використання. Необхідно поводитись обережно, щоб не торкатися нагрівальних елементів. Не слід залишати дітей до 8 років без постійного нагляду поблизу приладу.
- Не використовуйте пароочищувач для очищення приладу.
- Перш ніж виконувати технічне обслуговування, вимкніть прилад і вийміть вилку з розетки.
- У разі пошкодження дверцят або ущільнювача дверцят приладом користуватися не можна, доки його не буде полагоджено кваліфікованим спеціалістом.
- У разі пошкодження електричного кабелю його має замінити представник виробника або його авторизованого сервісного центру чи інша кваліфікована особа. Робити це самостійно забороняється, оскільки існує небезпека ураження електричним струмом.
- Лише кваліфікований спеціаліст може виконувати будь-яке обслуговування або ремонтні операції, що передбачають зняття кришки, яка захищає від мікрохвильового випромінювання.
- Не використовуйте для керування приладом зовнішній таймер або окрему систему дистанційного керування.
- Не нагрівайте рідини та інші продукти в герметичних контейнерах. Вони можуть вибухнути.
- Користуйтеся лише тим посудом, який підходить для мікрохвильових печей.

- Під час нагрівання продуктів у пластиковому чи паперовому контейнері наглядайте за приладом у зв'язку з можливістю запалювання.
- Цей прилад призначено лише для розігрівання продуктів і напоїв. Сушіння продуктів або одягу, а також нагрівання розігрівачів, пантофель, ганчірок тощо може призвести до травм, загорання або пожежі.
- При появі диму вимкніть прилад, витягніть вилку з розетки та відкрийте дверцята, щоб загасити полум'я.
- Нагрівання напоїв у мікрохвильовій печі може призвести до вибухового закипання із запізненням. Тому брати в руки посуд необхідно дуже обережно.
- Вміст пляшечок і баночок із дитячим харчуванням необхідно збовтати або струснути. Щоб уникнути опіків, обов'язково перевірте його температуру, перш ніж давати дитині.
- Яйця в шкаралупі або цілі зварені вкруту не можна нагрівати у приладі, оскільки вони можуть вибухнути, навіть після того як закінчилося мікрохвильове нагрівання.
- Прилад потрібно регулярно чистити та видаляти залишки їжі.
- Якщо не тримати прилад у чистоті, це може призвести до пошкодження поверхні, що негативно позначиться на терміні служби приладу й може призвести до виникнення небезпечних ситуацій.
- При роботі приладу доступні поверхні можуть нагріватися до високої температури.
- Мікрохвильову піч не слід вбудовувати в кухонні меблі, якщо вона не була попередньо перевірена на предмет роботи в таких умовах.
- Прилад слід встановлювати задньою стороною до стіни.
- Не використовуйте для чищення скляної поверхні дверцят жорсткі абразивні засоби та металеві

шкребки, оскільки це може призвести до появи на склі тріщин.

- Зверніть увагу на мінімальні розміри шафи (якщо застосовується). Див. розділ із встановлення.
- Прилад повинен працювати з відкритими декоративними дверцятами (якщо застосовується).

2. ІНСТРУКЦІЇ З ТЕХНІКИ БЕЗПЕКИ

2.1 Встановлення



ПОПЕРЕДЖЕННЯ!

Цей пристрій повинен встановлювати лише кваліфікований фахівець.

- Повністю зніміть упаковку.
- Не встановлюйте й не використовуйте пошкоджений прилад.
- Дотримуйтесь інструкції до встановлення, що постачаються разом із приладом.
- Будьте обережні під час переміщення приладу, оскільки він важкий. Використовуйте захисні рукавички та взуття, що постачається в комплекті.
- Не тягніть прилад за ручку.
- Дотримуйтеся вимог щодо мінімальної відстані до інших приладів або предметів.
- Переконайтеся, що конструкції, під якими й біля яких встановлено прилад, є стійкими й безпечними.
- Висота сторін приладів або інших об'єктів, до яких прилягає прилад, повинна дорівнювати висоті сторін приладу.

2.2 Підключення до електромережі



ПОПЕРЕДЖЕННЯ!

Існує ризик займання або ураження електричним струмом.

- Усі роботи з під'єднання до електромережі мають виконуватися кваліфікованим електриком.
- Прилад повинен бути заземленим.

- Переконайтеся в тому, що параметри на таблиці з технічними даними сумісні з електричними параметрами електроживлення від мережі.
- Якщо прилад підключається до розетки за допомогою подовжувача, він має бути заземленим.
- Будьте обережні, аби не пошкодити штепсельну вилку та кабель. Для заміни пошкодженого кабелю слід звернутися у сервісний центр або до електрика.
- Не тягніть за кабель живлення при відключенні приладу від мережі. Вимкнення з розетки завжди здійснюйте, витягаючи за штепсельну вилку.

2.3 Користування



ПОПЕРЕДЖЕННЯ!

Існує небезпека травмування, опіків, ураження електричним струмом і вибуху.

- Не змінюйте технічні специфікації цього приладу.
- Під час роботи приладу не залишайте його без нагляду.
- Не натискайте на відчинені дверцята.
- Пильнуйте, щоб вентиляційні отвори не були заблоковані.
- Не використовуйте прилад як робочу поверхню та не використовуйте його для зберігання речей.

2.4 Догляд та чистка



ПОПЕРЕДЖЕННЯ!

Існує ризик отримання травм, пожежі або пошкодження приладу.

- Перш ніж виконувати технічне обслуговування, вимкніть прилад і вийміть вилку з розетки.
- Регулярно очищуйте прилад, щоб запобігти пошкодженню матеріалу поверхні.
- Не допускайте накопичення залишків їжі або миючого засобу на контактній поверхні прокладки дверцят.
- Залишки їжі та жир, що знаходяться у приладі, можуть призвести до виникнення пожежі й електричної дуги під час увімкненої функції мікрохвильової печі.
- Протріть прилад вологою м'якою ганчіркою. Застосовуйте лише нейтральні миючі засоби. Не використовуйте абразивні засоби, жорсткі серветки для очищення, розчинники або металеві предмети.

- Якщо ви користуєтеся аерозолями для чищення духових шаф, обов'язково дотримуйтеся інструкцій, наведених на упаковці.

2.5 Утилізація



ПОПЕРЕДЖЕННЯ!

Існує небезпека задушення.

- Від'єднайте прилад від електромережі.
- Відріжте кабель електричного живлення близько до приладу та утилізуйте його.

Цей продукт по змісту небезпечних речовин відповідає вимогам Технічного регламенту обмеження використання деяких небезпечних речовин в електричному та електронному обладнанні (постанова Кабінету Міністрів України №1057 від 3 грудня 2008р.)

3. ОПИС ВИРОБУ



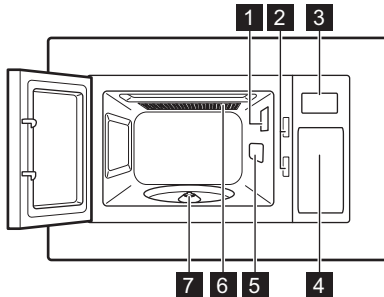



3.1 Загальний огляд

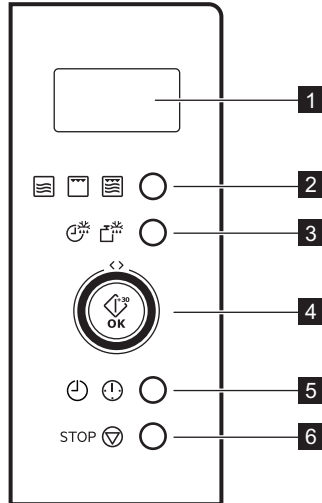

- 1 Лампа
- 2 Система блокування
- 3 Дисплей
- 4 Панель керування
- 5 Кришка хвилеводу
- 6 Гриль
- 7 Вал для поворотного столика

3.2 Панель керування



Символ	Функція	Опис
1 —	Дисплей	Показує налаштування та поточний час.
2 	Функціональна кнопка	Вибір функції.
3 	Кнопка розморожування	Для розморожування продуктів за вагою або часом.
4 	Кругове сенсорне управління	Торкніться  для ввімкнення приладу або збільшення часу готування на 30 секунд на повній потужності. Проведіть пальцем по колу для встановлення часу приготування або ваги, а також для початку готування.
5 	Кнопка годинника/кухонного таймера	Налаштування годинника або таймера.
6 STOP 	Кнопка стоп/Очистити	Для вимкнення приладу або видалення налаштувань приготування.

3.3 Приладдя

Конструкція поворотного столика



Завжди використовуйте поворотний столик під час приготування їжі в мікрохвильовій печі.

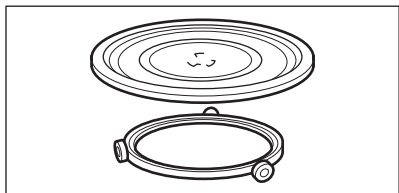

Скляний піднос і напрямний ролик.

Підставка гриля

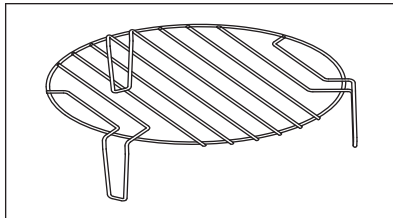

Призначення:

- приготування на грилі
- комбіноване приготування

4. ПЕРЕД ПЕРШИМ КОРИСТУВАННЯМ



ПОПЕРЕДЖЕННЯ!

Див. розділи з інформацією щодо техніки безпеки.

4.1 Первинне чищення



УВАГА

Див. розділ «Догляд та чистка».

- Видаліть всі додаткові частини та зніміть додаткове пакування з мікрохвильової печі.
- Перед першим користуванням почистіть прилад.







4.2 Налаштування часу

Для роботи з мікрохвильовою пічкою слід налаштувати час.

При підключенні приладу до електричної мережі або після припинення подачі електроенергії на дисплеї відображається «0:00» і лунає звуковий сигнал.



Час можна налаштувати у 24-годинному форматі.

1. Натисніть   двічі.
2. Проведіть пальцем по круговому елементу управління вліво або вправо для встановлення годин.
3. Натисніть  , щоб продовжити.
4. Проведіть пальцем по круговому елементу управління вліво або вправо для встановлення хвилин.
5. Натисніть  , щоб продовжити.

5. ЩОДЕННЕ КОРИСТУВАННЯ



ПОПЕРЕДЖЕННЯ!

Див. розділи з інформацією щодо техніки безпеки.

5.1 Загальна інформація щодо використання приладу

- Після вимкнення приладу залиште їжу всередині на декілька хвилин.

- Перед приготуванням їжі слід зняти алюмінієву фольгу, металеву упаковку тощо.

Готування

- По можливості їжу слід готувати накритою матеріалом, що підходить для застосування у мікрохвильових печах. Якщо ви хочете зберегти скоринку, готуйте страву без кришки

- Не слід перегрівати страви, установлюючи зависокі значення параметрів потужності й часу. Їжа може пересохнути, підгоріти або загорітися в деяких місцях.
- Не використовуйте прилад для приготування яєць у шкаралупі, оскільки вони можуть вибухнути. Перш ніж класти всередину смажені яйця, слід проколоти жовтки.
- Перш ніж готувати продукти зі шкіркою, наприклад картоплю, помідори, ковбасу тощо, слід кілька разів проколоти їх виделкою, щоб запобігти розриванню цих продуктів.
- Встановлюйте більшу тривалість приготування для охолоджених або заморожених продуктів або страв.
- Страви із соусом слід час від часу помішувати.
- Тверді овочі, наприклад моркву, горошок або цвітну капусту слід готувати у воді.
- Великі шматки їжі слід перегортати після того, як сплине половина часу приготування.
- Овочі бажано нарізати однаковими шматками.
- Користуйтеся плоским і широким посудом.
- Не слід готувати в порцеляновому, керамічному чи фаянсовому посуді з неглазурованим дном чи маленькими отворами, наприклад на ручках. Волога, що потрапляє в отвори, може спричинити розтріскування посуду під час нагрівання.
- Для роботи мікрохвильової печі необхідне скляне деко. Кладіть на нього їжу або рідину.

Розморожування м'яса, домашньої птиці, риби

- Покладіть заморожену страву без упаковки на маленьку перевернуту

тарілку, розміщену поверх контейнера, куди стікатиме тала вода.

- Страву слід перевернути по закінченні половини часу розморожування. Бажано відділити й виняти шматки, що розморозилися.

Розморожування масла, порційних тортів або тістечок, м'якого сиру

- Не розморожуйте продукти повністю у пристрої — нехай вони розморожуються при кімнатній температурі. У такий спосіб досягається рівномірне розморожування. Видаліть усі металеві та алюмінієві частини упаковки перед розморожуванням.

Розморожування фруктів і овочів

- Якщо фрукти й овочі потрібно залишити сирими, не розморожуйте їх повністю у приладі. Вони мають розморозитися при кімнатній температурі.
- Для приготування овочів і фруктів без попереднього розморожування спочатку використовуйте більш високу потужність мікрохвильової печі.

Готові страви

- У пристрої можна розігрівати готові страви, лише якщо упаковка підходить для використання в мікрохвильовій печі.
- Слід дотримуватися інструкцій виробника, зазначених на упаковці (наприклад, щодо усунення металевієї кришки чи проколювання поліетиленової плівки).

Налезний посуд і матеріали

Посуд або матеріал	Мікрохвилі			Гриль
	Розморозування	Нагрівання	Готування	
Жаростійке скло й порцеляна (без металевих елементів, наприклад Ругех, вогнетривке скло)	✓	✓	✓	✓
Звичайне скло й порцеляна ¹⁾	✓	✗	✗	✗
Скло та склокераміка з жаростійких або морозостійких матеріалів (наприклад, Arcofam), решітки для гриля	✓	✓	✓	✓
Кераміка ²⁾ , фаянс або глиняний посуд ²⁾	✓	✓	✓	✗
Жаростійка пластмаса, що витримує температуру до 200°C ³⁾	✓	✓	✓	✗
Картон, папір	✓	✗	✗	✗
Харчова плівка	✓	✗	✗	✗
Плівка для запікання, придатна для використання у мікрохвильових печах ³⁾	✓	✓	✓	✗
Форми для смаження, металеві (емаль, чавун)	✗	✗	✗	✓
Форми для запікання, покриті чорним лаком або силіконом ³⁾	✗	✗	✗	✓
Деко для випічки	✗	✗	✗	✓
Посуд для обсмажування, наприклад деко для запікання з хрусткою скоринкою або для отримання хрустких шматків хліба	✗	✓	✓	✗
Запаковані готові страви ³⁾	✓	✓	✓	✓

1) Без вмісту срібла, золота, платини чи металевого покриття або оздоблень

2) Без вмісту кварцових або металевих елементів, без металевого глазурування

3) Дотримуйтесь інструкцій виробника щодо максимальної температури.

✓ Підходить

✗ не підходить

5.2 Увімкнення та вимкнення мікрохвильової печі



УВАГА

Не допускайте, щоб мікрохвильова піч працювала, якщо всередині немає їжі.

1. Натисніть кнопку функцій один раз.
2. Натисніть кнопку «Функція» декілька разів або проведіть пальцем по круговому елементу управління вліво або вправо для встановлення бажаної функції.
3. Натисніть **OK** , щоб продовжити.
4. Проведіть пальцем по круговому елементу управління вліво або вправо для встановлення часу.



5. Натисніть **OK**, щоб підтвердити та увімкнути мікрохвильову піч.
6. Мікрохвильова піч вимкнеться автоматично, коли завершиться встановлений час. Пролунає звуковий сигнал.

Щоб вимкнути мікрохвильову піч раніше:

- натисніть **STOP** .
- відкрийте дверцята. Мікрохвильова піч зупиняється автоматично.

Зачиніть дверцята і натисніть **OK** , щоб продовжити готування. Використовуйте цей варіант, щоб перевірити їжу.

5.3 Таблиця налаштування потужності

Натисніть кнопку функції	Налаштування потужності	Приблизний відсоток потужності
1 раз	P100	100 %
2 рази	P 80	80 %
3 рази	P 50	50 %
4 рази	P 30	30 %
5 разів	P 10	10 %
Гриль		
6 разів	G	Повний гриль
Комбіноване приготування		
7 разів	C – 1	55 % – мікрохвилі; 45 % – гриль
8 разів	C – 2	36 % – мікрохвилі; 64 % – гриль

5.4 Швидкий пуск



Максимальний час приготування становить 95 minutes.

Щоб увімкнути мікрохвильову піч на 30 секунд на повній потужності, натисніть



OK.

Час приготування збільшується на 30 секунд з кожним додатковим натисканням кнопки.

Для налаштування часу готування в режимі очікування проведіть пальцем по круговому елементу управління проти годинникової стрілки, потім





натисніть **OK**, щоб активувати мікрохвильову піч на повну потужність.

5.5 Розморожування



Можна вибрати один із 2 режимів розморожування:

- Розморожування за вагою
- Розморожування за часом

 Не використовуйте розморожування за вагою для продуктів, що були вийняті з морозильника понад 20 хвилин, або для заморожених готових страв.

 Для того щоб увімкнути розморожування за вагою, вага їжі має бути не менше 100 г і не більше 2000 г.

 Для розморожування менше 200 г продуктів помістіть їх на край поворотного столика.











1. Натисніть   один раз, щоб встановити розморожування за вагою або двічі, щоб встановити розморожування за часом.
2. Проведіть пальцем по круговому елементу управління вліво або вправо для встановлення ваги або часу.
Для розморожування за вагою час встановлюється автоматично.
3. Натисніть  **OK**, щоб підтвердити та увімкнути мікрохвильову піч.

5.6 Готування в кілька етапів

 Якщо розморожування є одним з етапів готування, встановіть його в якості першого етапу.

Максимальна кількість етапів приготування страв становить 2 етапи.

Готуйте всі заморожені страви у 2 етапи.

1. Натисніть   і встановіть режим розморожування.
2. Проведіть пальцем по круговому елементу управління вліво або вправо для встановлення ваги або часу.
3. Натисніть   , щоб продовжити.
4. Натисніть    декілька разів або проведіть пальцем по круговому елементу управління вліво або вправо для встановлення рівня потужності.
5. Натисніть  **OK**, щоб продовжити.
6. Проведіть пальцем по круговому елементу управління вліво або вправо для встановлення часу.
7. Натисніть  **OK**, щоб підтвердити та увімкнути мікрохвильову піч. Після завершення кожного етапу лунає звуковий сигнал.

6. АВТОМАТИЧНІ ПРОГРАМИ

 **ПОПЕРЕДЖЕННЯ!**
Див. розділи з інформацією щодо техніки безпеки.

6.1 Автоматичне приготування

Користуйтеся цією функцією для зручного готування улюблених страв. Мікрохвильова піч автоматично встановить оптимальні налаштування.

1. Проведіть пальцем по круговому елементу управління за годинниковою стрілкою для вибору бажаного меню.
2. Натисніть  **OK**, щоб продовжити.
3. Проведіть пальцем по круговому елементу управління вліво або вправо для встановлення ваги обраного продукту.



4. Натисніть **OK**, щоб підтвердити та ввімкнути мікрохвильову піч.

Меню	Кількість
A - 1 Піца	200 г 400 г
A - 2 М'ясо	250 г 350 г 450 г
A - 3 Овочі	200 г 300 г 400 г
A - 4 Паста	50 г (додайте 450 мл води) 100 г (додайте 800 мл води)
A - 5 Картопля	200 г 400 г 600 г
A - 6 Риба	250 г 350 г 450 г
A - 7 Напій	1 чашка (120 мл) 2 чашки (240 мл) 3 чашки (360 мл)
A - 8 Попкорн	50 г 100 г

7. ВИКОРИСТАННЯ ПРИЛАДДА



ПОПЕРЕДЖЕННЯ!

Див. розділи з інформацією щодо техніки безпеки.



Ніколи не готуйте їжу безпосередньо на скляному піддоні.

7.1 Встановлення поворотного столика



УВАГА

Не готуйте їжу без поворотного столика. Використовуйте лише поворотний столик, що постачається разом із мікрохвильовою піччю.

1. Розмістіть направляючий ролик навколо вала приводу.
2. Поставте скляний лоток на направляючий ролик

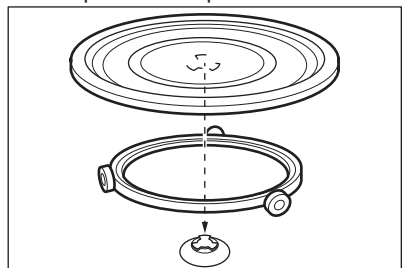

7.2 Встановлення підставки гриля

Поставте підставку гриля на поворотний столик.

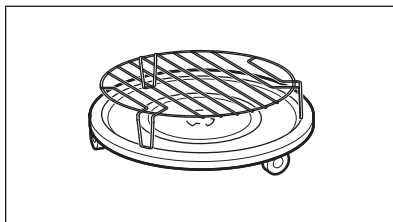

8. ДОДАТКОВІ ФУНКЦІЇ

8.1 Захист від доступу дітей

Функція захисту від доступу дітей дозволяє запобігти випадковому ввімкненню мікрохвильової печі.

Натисніть і утримуйте **STOP**  протягом 3 секунд.



Пролунає звуковий сигнал.



Коли функцію захисту від доступу дітей активовано, на дисплеї відображається .

Для вимкнення блокування від доступу дітей Натисніть і утримуйте **STOP**  протягом 3 секунд.

8.2 Кухонний таймер

Таймер можна встановити максимум на 95 minutes.

1. Натисніть  .
2. Проведіть пальцем по круговому елементу управління вліво або вправо для встановлення часу.

3. Натисніть  **OK**, щоб продовжити. Таймер продовжує працювати після відкриття дверцят або призупинення роботи мікрохвильової печі. Для скасування натисніть **STOP** . У разі досягнення встановленого часу пролунає звуковий сигнал.

9. ПОРАДИ І РЕКОМЕНДАЦІЇ



ПОПЕРЕДЖЕННЯ!

Див. розділи з інформацією щодо техніки безпеки.

9.1 Поради щодо користування мікрохвильовою піччю

Несправність	Спосіб усунення
Не можете знайти інформацію про розмір страви для приготування.	Скористайтеся інформацією про подібну страву. Збільшуйте або зменшуйте тривалість приготування згідно з таким правилом: Удвічі більша кількість = приблизно вдвічі більше часу, удвічі менша кількість = половина часу
Страва вийшла надто сухою.	Установіть коротший час приготування або оберіть нижчу потужність мікрохвиль.

Несправність	Спосіб усунення
Страва не розморозилася, не нагрілася чи не приготувалася після закінчення встановленого часу.	Встановіть довший час приготування або оберіть вищу потужність. Зверніть увагу, що велика страва потребує довшого часу.
Після закінчення часу готування краї страви перегрілися, а середина ще не готова.	Наступного разу встановіть нижчу потужність і довший час. Перемішуйте рідини (супи тощо), після того як мине половина часу.

Ви зможете отримати кращі результати в приготуванні рису, застосовуючи плаский і широкий посуд.

9.2 Розморожування

Завжди розморожуйте печеню жирною стороною донизу.

Не розморожуйте накрите м'ясо, тому що це може призвести до приготування замість розморожування.

Завжди розморожуйте птицю грудкою донизу.

9.3 Готування

Завжди виймайте охолоджене м'ясо та птицю з холодильника не менш ніж за 30 хвилин до початку готування.

Накрийте м'ясо, птицю, рибу або овочі після приготування.

Рибу трохи намастіть олією або розплавленим коров'ячим маслом.

Усі овочі слід готувати на повній потужності мікрохвильової печі.

Додайте 30–45 мл холодної води на кожні 250 г овочів.

Перед приготуванням наріжте свіжі овочі на шматки однакового розміру.

Усі овочі слід готувати в посуді з кришкою.

9.4 Повторне нагрівання

Якщо ви повторно нагріваєте готову їжу, завжди дотримуйтесь інструкцій на упаковці.

9.5 Гриль

Готуйте пласкі страви посередині решітки для гриля.

Переверніть страву, коли мине половина встановленого часу, і продовжуйте готувати.

9.6 Комбіноване приготування

Використовуйте режим комбінованого приготування, щоб зберегти страву хрусткою.

Коли мине половина встановленого часу, переверніть страву та продовжуйте готувати.

Існує 2 режими для комбінованого приготування. В обох режимах мікрохвильова піч та гриль працюють у різні періоди часу та з різною потужністю.

10. ДОГЛЯД ТА ЧИСТКА



ПОПЕРЕДЖЕННЯ!

Див. розділи з інформацією щодо техніки безпеки.

10.1 Примітки та поради щодо очищення

- Помийте лицьову панель приладу м'якою ганчіркою, використовуючи теплу воду із засобом для чищення.

- Металеві поверхні слід чистити за допомогою звичайного засобу для очищення.
- Чистьте внутрішню камеру пристрою після кожного використання. Забруднення не пригорає та його можна з легкістю видалити.
- Для видалення стійких забруднень використовуйте спеціальний очисник.
- Регулярно мийте та просушуйте всі аксесуари. Використовуйте м'яку ганчірку, змочену в теплій воді з додаванням засобу для очищення.
- Щоб розм'якшити важкі для видалення залишки, прокип'ятіть склянку води на максимальній потужності мікрохвиль протягом 2-3 хвилин.
- Щоб видалити запахи, додайте у склянку з водою 2 чайні ложки лимонного соку та прокип'ятіть на максимальній потужності мікрохвиль протягом 5 хвилин.

11. УСУНЕННЯ ПРОБЛЕМ



ПОПЕРЕДЖЕННЯ!

Див. розділи з інформацією щодо техніки безпеки.

11.1 Дії в разі виникнення проблем

Проблема	Можлива причина	Спосіб усунення
Прилад не працює.	Прилад вимкнено.	Увімкніть прилад.
Прилад не працює.	Прилад не увімкнено.	Включіть прилад у розетку.
Прилад не працює.	Спрацював запобіжник на електричному щитку.	Перевірте запобіжник. Якщо запобіжник спрацював декілька разів, зверніться до кваліфікованого електрика.
Прилад не працює.	Дверцята не закриті належним чином.	Переконайтеся, що ніщо не блокує дверцята.
Лампа не працює.	Лампа несправна.	Слід замінити лампу.
На дисплеї з'являється []	Увімкнено захист від доступу дітей.	Вимкніть функцію захисту від доступу дітей. Натисніть і утримуйте ^{STOP}  протягом 3 секунд.
Щось іскриться в камері.	До камери потрапили металеві тарілки або тарілки з металевим оздобленням.	Витягніть тарілку із приладу.
Щось іскриться в камері.	Металевий рожен або алюмінієва фольга торкаються стінок приладу зсередини.	Подбайте про те, щоб рожен і фольга не торкалися внутрішніх стінок.
Поворотний столик видає звук подряпування або шліфування.	Під скляний піддон потрапив якийсь об'єкт або бруд.	Очистьте ділянку під скляним піддоном.

Проблема	Можлива причина	Спосіб усунення
Прилад перестає працювати без чіткої причини.	Виникла несправність.	Якщо ця ситуація повторюється, зверніться до сервісного центру.

11.2 Експлуатаційні характеристики

Якщо ви не можете усунути проблему, зверніться до закладу, де ви придбали прилад, або до служби технічної підтримки.

Дані, необхідні для сервісного центру, вказані на табличці з технічними даними. Ця табличка розташована на приладі. Не знімайте табличку з технічними даними з приладу.

Рекомендуємо записати ці дані в наведених нижче полях.	
Модель (MOD.)
Номер виробу (PNC)
Серійний номер (S.N.)

12. УСТАНОВКА



ПОПЕРЕДЖЕННЯ!

Див. розділи з інформацією щодо техніки безпеки.

12.1 Загальна інформація



УВАГА

Не блокуйте вентиляційні отвори. В іншому разі прилад може перегріватися.



УВАГА

Не підключайте прилад до адаптерів або подовжувачів. Це може призвести до перевантаження та небезпеки виникнення пожежі.



УВАГА

Мінімальна висота встановлення — 85 см.

- Мікрохвильову піч можна використовувати тільки як вбудовану. Її слід встановлювати на стійкій рівній поверхні.

- У місці, на якому встановлено мікрохвильову піч, немає бути задньої стінки.
- Встановлюйте мікрохвильову піч подалі від пари, гарячого повітря та бризок води.
- Якщо мікрохвильову піч встановлено поблизу телевізора й радіо, це може спричинити перешкоди під час отримання сигналу.
- У разі транспортування мікрохвильової печі в холодну погоду не вмикайте її відразу після встановлення. Залиште її постояти при кімнатній температурі та дозвольте дещо нагрітися.

12.2 Підключення до електромережі



ПОПЕРЕДЖЕННЯ!

Підключення приладу до електромережі повинен виконувати лише кваліфікований спеціаліст.



Виробник не несе відповідальності у разі порушення користувачем правил техніки безпеки, викладених у розділі «Інформація з техніки безпеки».

Прилад оснащено електричним кабелем з вилкою.

Кабель має дріт заземлення з вилкою заземлення. Вилка має бути вставлена в розетку, яка правильно встановлена й заземлена. У разі короткого замикання заземлення зменшує ризик ураження електричним струмом.

12.3 Встановлення мікрохвильової печі

1. Переконайтеся, що розміри меблів відповідають відстаням для встановлення.

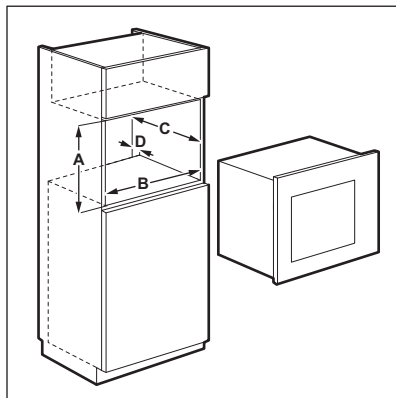

Відстані для встановлення

Розмір	мм
A	380 + 3
B	560 + 8
C	500
D	45

2. Покладіть шаблон на низ шафи, щоб перевірити, чи можна тут розмістити прилад. Якщо так, позначте місця встановлення гвинтів. Зніміть шаблон та

приєднайте скобу за допомогою гвинтів (A) у позначених місцях.

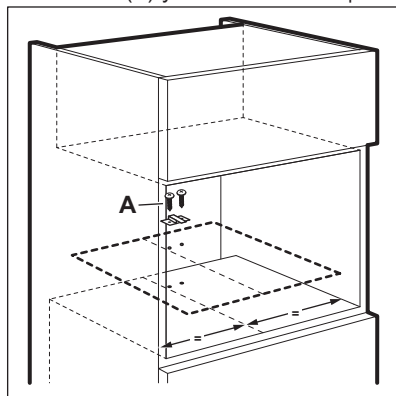

3. Встановіть мікрохвильову піч. Якщо скоба зафіксована, переконайтеся, що вона блокує задню панель приладу.

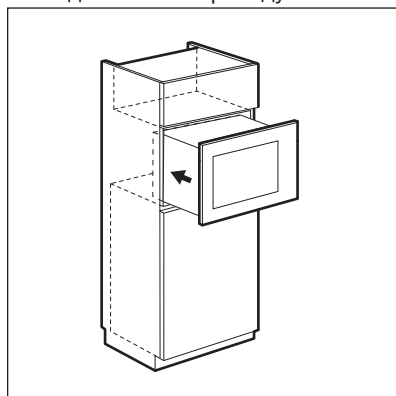

4. Відкрийте дверцята та приєднайте мікрохвильову піч до шафи за допомогою гвинта (B).

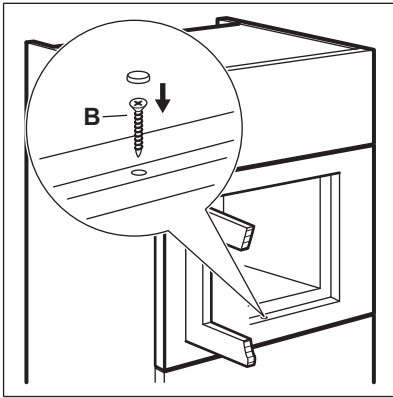

13. ОХОРОНА ДОВКІЛЛЯ

Здавайте на повторну переробку матеріали, позначені відповідним символом . Викидайте упаковку у відповідні контейнери для вторинної сировини. Допоможіть захистити навколишнє середовище та здоров'я інших людей і забезпечити вторинну переробку електричних і електронних

приладів. Не викидайте прилади, позначені відповідним символом , разом з іншим домашнім сміттям. Поверніть продукт до заводу із вторинної переробки у вашій місцевості або зверніться до місцевих муніципальних органів влади.

www.electrolux.com/shop



867300811-C-292017

