

RU

## Инструкция по эксплуатации

### Winecooler UC SL60

Температурный шкаф для хранения вин

## Содержание

Описание прибора .....	02
Указания по утилизации.....	02
Указания по технике безопасности .....	03
Область применения прибора .....	03
Климатический класс.....	04
Установка.....	04
Электрическое подключение .....	04
Механизм открытия двери (TouchOpen) .....	04
Элементы управления и индикации.....	05
Включение и выключение прибора.....	05
Настройка температуры.....	05
Вентилятор .....	05
Сигнализация открытой двери.....	05
Температурная сигнализация.....	06
Настройки.....	06
Внутреннее освещение .....	07
Воздухообмен через фильтр из активного угля.....	07
Схема укладки бутылок .....	08
Очистка .....	08
Извлечение и установка деревянной полки .....	09
Устранение неисправностей.....	09
Вывод прибора из эксплуатации .....	09
Служба поддержки и сервисного обслуживания.....	10

Благодарим Вас за приобретение одного из наших продуктов. Ваш прибор отвечает высочайшим требованиям и прост в эксплуатации. Тем не менее, уделите время прочтению данной инструкции по эксплуатации. Это позволит Вам ознакомиться с прибором и использовать его оптимально и без неисправностей.

## Выполняйте указания по технике безопасности!

### Изменения

Текст, изображения и данные соответствуют техническому состоянию прибора на момент подготовки данной инструкции по эксплуатации к печати. Мы сохраняем за собой право вносить изменения, направленные на дальнейшее усовершенствование.

### Сфера действия

Семейство продукции (номер модели) соответствует первым пунктам в заводской табличке.

Настоящая инструкция по эксплуатации действительна для:

Модель	Семейство продуктов	Система измерения
Winecooler UC SL60	51073	Евро 60

Различия в исполнении описаны в тексте.

### Указания по утилизации

Прибор содержит ценные материалы и подлежит сдаче в пункт вторсырья. Утилизация отработавших свой ресурс приборов должна производиться надлежащим образом профессионально с соблюдением местных предписаний и законов.



При вывозе прибора, отслужившего свой срок, не повредите контур охлаждения, т. к. в результате этого хладагент (тип указан на заводской табличке) и масло могут неконтролируемо выйти наружу.

- Приведите прибор в состояние, непригодное для употребления.
- Выдерните сетевую вилку.
- Отрежьте питающий кабель.

### ⚠ ПРЕДУПРЕЖДЕНИЕ

**Опасность удушья упаковочным материалом и пленкой!**

**Не разрешайте детям играть с упаковочным материалом.**

**Упаковочный материал отнесите в официальное место сбора вторсырья.**

### Описание прибора

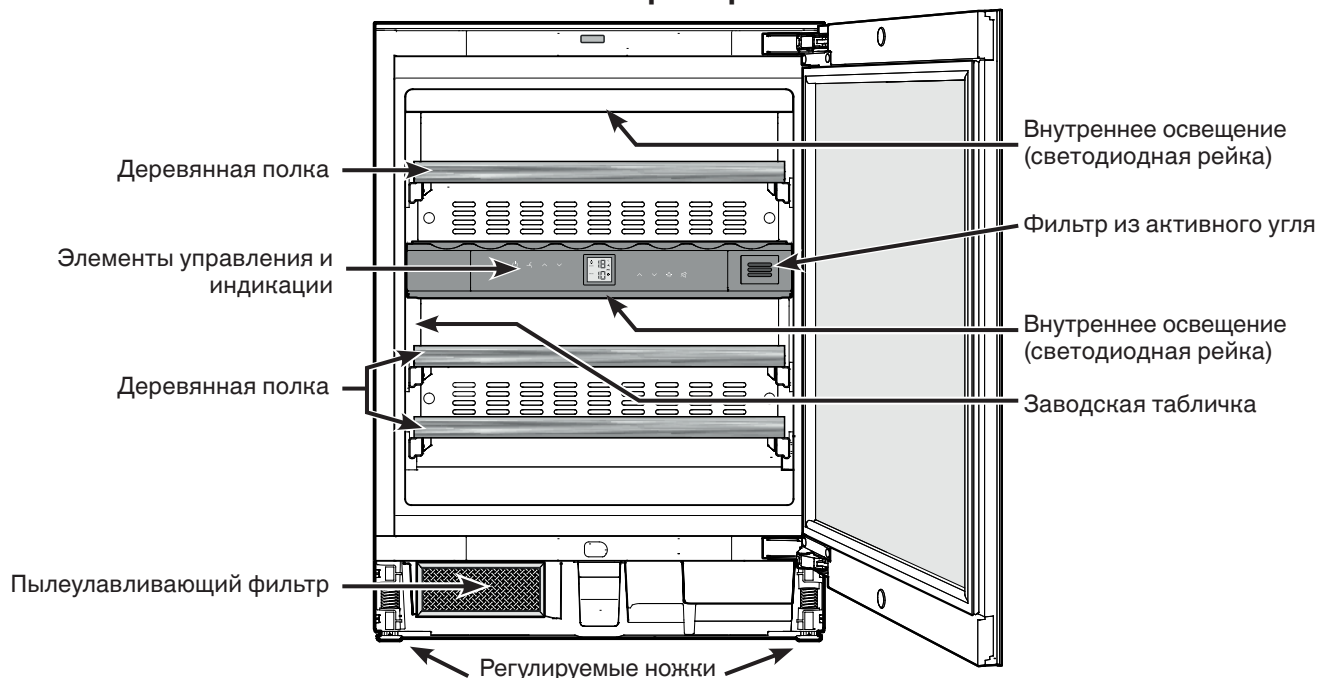

## Указания по технике безопасности

- Чтобы исключить возможность травмирования и нанесения материального ущерба, прибор должны распаковывать и устанавливать два человека.
- При наличии повреждений прибора необходимо еще до его подключения сразу же обратиться к поставщику.
- Для обеспечения надежной работы прибора следует монтировать и подключать его по рекомендациям, приведенным в инструкции по эксплуатации.
- В случае неисправности следует отключить прибор от сети. Выдерните сетевую вилку или отключите или выкрутите предохранитель.
- Чтобы отключить прибор от сети, ни в коем случае нельзя тянуть за питающий кабель, держитесь исключительно только за сетевую вилку.
- Ремонт и изменения в приборе надо производить только силами службы сервиса, иначе пользователь может подвергнуть себя опасности. Это же относится и к замене питающего кабеля.
- Внутри прибора нельзя пользоваться открытым огнем или источниками воспламенения. При транспортировке или очистке прибора необходимо быть осторожным, чтобы не повредить контур охлаждения. При повреждениях контура нельзя использовать поблизости источники огня и надо хорошо провентилировать помещение.
- Цоколь, выдвижные ящики, двери и т. д. нельзя использовать в качестве подножки или опоры.
- Дети от 8 лет и старше, а также лица с ограниченными физическими, сенсорными или умственными способностями, а также люди, не имеющие достаточного опыта или знаний, могут использовать прибор только в том случае, если они находятся под присмотром или прошли инструктаж по безопасному использованию прибора и понимают возможные опасности. Детям запрещается играть с прибором. Детям запрещается выполнять очистку и техническое обслуживание, если они находятся без присмотра.
- Избегайте длительного контакта холодных поверхностей или охлажденных/замороженных продуктов с кожей. Это может привести к болям, чувству онемения и обморожениям. При продолжительном контакте с кожей предусмотрите защитные меры, например, используйте перчатки.
- Не употребляйте чрезмерно долго хранившиеся пищевые продукты, это может привести к пищевым отравлениям.
- Не храните в приборе взрывоопасные материалы или аэрозольные упаковки с горючими газами-вытеснителями, такими как, например, пропан, бутан, пентан и т. д. Улетучивающиеся газы могут воспламениться от электрических деталей. Такие аэрозольные упаковки можно легко узнать по напечатанному на них содержанию или по символу пламени.
- Не используйте какие-либо электрические приборы внутри прибора.
- Если прибор закрывается на замок, не храните ключи поблизости от прибора и в достигаемом для детей месте.
- Прибор предназначен для использования в закрытых помещениях. Запрещается использовать прибор на открытом воздухе или во влажных помещениях и в зоне разбрызгивания воды.
- Светодиодные рейки в приборе предназначены для освещения камеры. Они не пригодны для освещения помещений.
- При транспортировке или эксплуатации прибора на высоте свыше 1500 м над уровнем моря в силу пониженного давления воздуха может лопнуть стекло в двери. Осколки имеют острые края и чреваты тяжелыми травмами.

## Область применения прибора

Прибор предназначен исключительно для хранения вин в домашних условиях или условиях, приближенных к домашним. Сюда относится, например, использование

- на кухнях для персонала, в пансионатах,
- в коттеджах, отелях, мотелях и других местах для проживания,
- при обеспечении готовым питанием и аналогичных услугах оптовой торговли.

Используйте прибор только в бытовых условиях. Все другие способы применения являются недопустимыми.

Прибор не предназначен для хранения и охлаждения медикаментов, плазмы крови, лабораторных препаратов или подобных веществ и продуктов, на которые распространяется Директива для медицинской продукции 2007/47/ЕС. Неправильное использование прибора может привести к повреждениям хранящихся изделий или к их порче.

Прибор не предназначен для эксплуатации во взрывоопасном окружении.

## Климатический класс

Прибор предназначен для эксплуатации в ограниченном диапазоне температуры окружающей среды в зависимости от климатического класса. Климатический класс, соответствующий данному прибору, указан на заводской табличке.

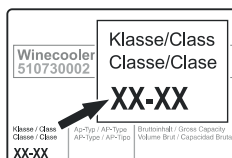

Для обеспечения безупречной работы соблюдайте заданную температуру окружающей среды.

### Климатический класс Комнатная температура

SN	от +10 °C до +32 °C
N	от +16 °C до +32 °C
ST	от +16 °C до +38 °C
T	от +16 °C до +43 °C
SN-ST	от +10 °C до +38 °C
SN-T	от +10 °C до +43 °C

## Установка

- Не устанавливайте прибор в зонах прямого солнечного воздействия, около печи, элементов отопления и т. п.
- Помещение для установки прибора должно в соответствии с нормой EN 378 иметь объем 1 м<sup>3</sup> на каждые 8 г хладагента типа R 600a, чтобы в случае утечки хладагента из контура в этом помещении не могла образоваться легковоспламеняемая газозоудная смесь. Данные о количестве хладагента можно найти на заводской табличке, расположенной внутри прибора.
- Нельзя закрывать вентиляционные решетки.

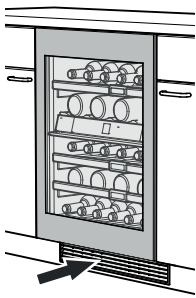

## Электрическое подключение

Подключайте прибор только к сети **переменного тока**.

Допустимые значения напряжения и частоты указаны на заводской табличке. Местонахождение заводской таблички указано в разделе **Описание прибора**.

Розетка должна быть заземлена по всем правилам и оснащена электрическим предохранителем.

Значение тока, при котором срабатывает предохранитель, должно находиться в диапазоне от 10 А до 16 А.

Розетка не должна находиться за прибором, она должна быть легкодоступной.

Не подключайте прибор через удлинитель или разветвитель.

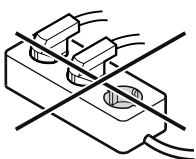

Не используйте автономные инверторы (преобразователи постоянного тока в переменный или трехфазный ток) либо энергосберегающие разъемы. Опасность повреждения электронного оборудования!

## Механизм открытия двери (TouchOpen)

При поставке с завода функция TouchOpen деактивирована.

Функцию TouchOpen необходимо задействовать после встраивания в нишу нажатием кнопки

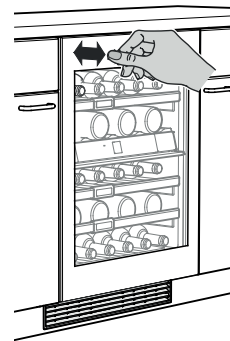

### Открыть дверь

Слегка прижмите дверь в левой верхней части вовнутрь и опять отпустите.

Дверь открывается толкателем прибл. на 7 см.

После этого дверь можно открыть полностью.

### Указание

Дверь автоматически закрывается прибл. через 4 с, если она не будет полностью открыта.

### Указание к циклам открывания двери

При закрывании двери повторное открывание при помощи функции TouchOpen возможно только через 3 секунды.

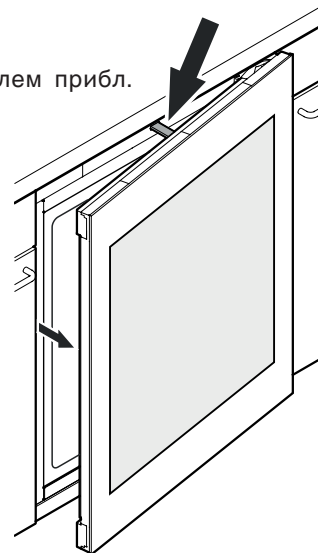

## Важные указания

**Не эксплуатируйте прибор вблизи источников электромагнитных полей и не располагайте магнитные предметы вблизи прибора. Это может привести к нежелательному открыванию двери.**

**Не блокируйте и не удерживайте дверь во время открывания!**

Если дверь во время открывания будет заблокирована или будет удерживаться, срабатывает внутренняя предохранительная муфта.

**Раздаются громкие, повторяющиеся щелчки.**

**Не вдавливайте и не удерживайте толкатель во время закрывания!**

Если толкатель во время закрывания будет блокироваться, он не достигнет своего исходного положения.

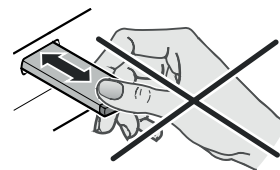

В исходном положении толкатель находится заподлицо с передней кромкой прибора.

### Вернуть толкатель в исходное положение

Вытащите штепсель из розетки, выждите ок. 5 с и опять вставьте.

Толкатель возвращается в исходное положение.



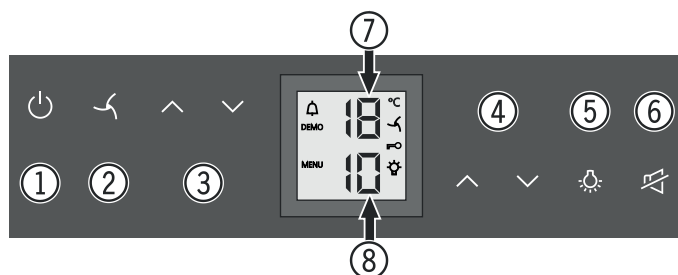

## Элементы управления и индикации

Панель управления электроникой оснащена «емкостной сенсорной технологией». Каждую функцию можно активировать прикосновением к соответствующему символу.



- ① Кнопка вкл/выкл (включение и выключение прибора)
- ② Кнопка включения вентилятора
- ③ Кнопки для настройки температуры в верхнем отделении
- ④ Кнопки для настройки температуры в нижнем отделении
- ⑤ Кнопка вкл/выкл внутреннего освещения
- ⑥ Кнопка выключения аварийной сигнализации
- ⑦ Индикатор температуры в верхнем отделении
- ⑧ Индикатор температуры в нижнем отделении

### Символы на дисплее

-  Аварийная сигнализация (символ мигает при слишком высокой или низкой температуре внутри прибора)
- демо** Активирован презентационный режим
- MENU** Активирован режим настройки (активация режима «защита от детей» и настройка яркости дисплея)
-  Вентилятор внутри прибора работает постоянно
-  Режим «защита от детей» активирован
-  Внутреннее освещение постоянно включено

## Включение и выключение прибора

### Включение

Нажмите кнопку , чтобы засветился индикатор температуры.

### Выключение

Нажмите кнопку  и удерживайте ее нажатой в течение ок. 3 секунд, чтобы погас индикатор температуры.

## Настройка температуры

Температуру в обоих отделениях можно настраивать независимо друг от друга.

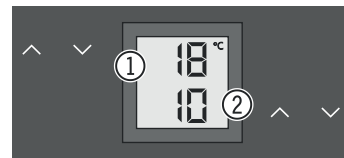

- ① Верхнее отделение
- ② Нижнее отделение

### Понизить температуру/сделать холоднее

Для этого надо нажать кнопки настройки  (вниз).

### Повысить температуру/сделать теплее

Для этого надо нажать кнопки настройки  (вверх).

- После первого нажатия на кнопку индикатор начнет мигать.
- При повторном нажатии измените настройку температуры.
- Приблизительно через 5 секунд после последнего нажатия одной из кнопок электроника автоматически переключается, и индикатор отображает фактическую температуру.

Температуру можно настроить в диапазоне от +5 °С до +20 °С.

Для употребления разных сортов вина рекомендуются следующие температуры.

#### от +5 до +8 °С

шампанское, игристые вина, зект, просекко

#### от +8 до +12 °С

молодые белые вина (напр., шасла, мюллер-тургау, шардоне, силванер, совиньон блан)

#### от +9 до +15 °С

более зрелые белые вина (напр., пино-блан и пино-гри, рислинг)

#### от +15 до +17 °С

молодые красные вина (напр., пино-нуар, мерло, гаме, барбера)

#### от +17 до +18 °С

зрелые красные вина (напр., каберне-совиньон, бароло)

Для длительного хранения вин рекомендуется температура от +10 °С до +12 °С.

## Вентилятор

Вентилятор внутри прибора обеспечивает постоянную и равномерную внутреннюю температуру, а также благоприятные для хранения вин климатические условия.

При нажатии на кнопку  влажность воздуха внутри прибора еще больше повышается, что особенно положительно сказывается на винах при их длительном хранении.

Благодаря повышенной влажности воздуха предотвращается на протяжении длительного времени высыхание пробки.

## Сигнализация открытой двери

Если дверь открыта более 60 секунд, подается звуковой сигнал.

Если с целью загрузки необходимо, чтобы дверь была открыта дольше, то отключите звуковой сигнал нажатием на кнопку .

После закрытия двери звуковая сигнализация снова готова к работе.

## Температурная сигнализация

При значительном отклонении температуры внутри прибора от заданного значения срабатывает температурная сигнализация в виде звукового сигнала и мигающей индикации температуры. Срабатывание температурной сигнализации может быть вызвано недостаточным закрытием двери, длительными перебоями с электроэнергией или дефектом прибора. Поэтому сначала проверьте, правильно ли закрыта дверь.

- Нажатием кнопки  отключите звуковой сигнал.

После устранения перебоев с электроэнергией индикация температуры перестает мигать и загорается снова по достижении заданного значения. Если спустя час на индикаторе все еще мигает слишком высокое или слишком низкое значение, то обратитесь в службу сервиса. Если на индикаторе появляется надпись **F1**, **F8**, **E1**, **E2**, **E7** или **E8**, имеет место неисправность прибора. В этом случае обратитесь в службу сервиса.

## Настройки

В настройках можно активировать режим «защита от детей» и изменить яркость свечения дисплея. С помощью режима «защита от детей» Вы можете защитить прибор от нежелательного выключения и изменений температуры.

### Активирование режима «защита от детей»

Нажимайте  на протяжении 5 с.



### Деактивация режима «защита от детей»

Нажимайте  на протяжении 5 с.

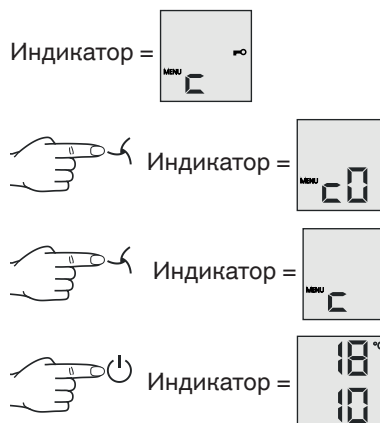

### Настройка яркости дисплея

Нажимайте  на протяжении 5 с.

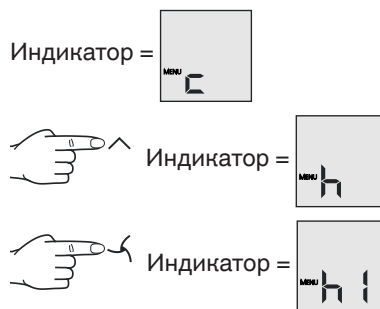

Кнопками  или  можно выбрать желаемую настройку.

**h0** = подсветка дисплея выключена  
**h1** = минимальная яркость  
**h5** = максимальная яркость

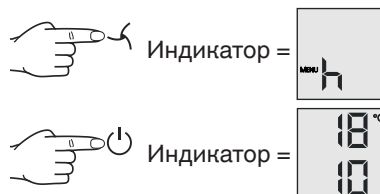

Настроенная яркость дисплея активируется через одну минуту.

### Указание

При нажатии какой-либо кнопки дисплей светится на протяжении 1 минуты с максимальной яркостью свечения.

При включении прибора настроенная яркость свечения активируется только после достижения настроенной температуры внутри прибора.

## Внутреннее освещение

Камера освещается с помощью светодиодной рейки, расположенной в верхней части соответствующего отделения.



Внутреннее освещение включается всегда, когда открывается дверь прибора. Внутреннее освещение гаснет приibl. через 5 секунд после закрытия двери.

Если требуется, чтобы внутреннее освещение было включено и при закрытой двери прибора, то нажмите на кнопку .

### Указание

Эта функция присутствует в обоих отделениях.

Затем яркость освещения может быть изменена.

- Нажмите кнопку .
- Удерживайте кнопку  нажатой и одновременно настройте яркость освещения светлее или темнее с помощью кнопок для настройки температуры.

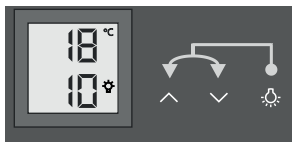

**Указание:** яркость изменяется во всех отделениях.

Сила света светодиодов соответствует лазерному прибору класса 1/1M.

### Внимание

Право снимать бленду имеет лишь служба сервиса.

После снятия бленды запрещается смотреть прямо на источник света с помощью оптической линзы. Иначе Вы можете повредить зрение.

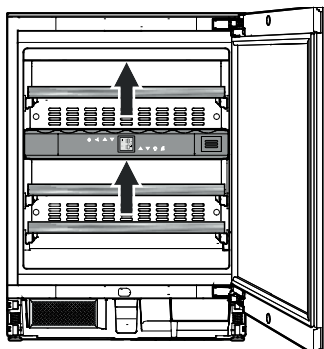

## Воздухообмен через фильтр из активированного угля

Вина постоянно меняются в зависимости от условий окружающей среды.

Таким образом, качество воздуха имеет решающее значение для консервации.

Мы рекомендуем один раз в год менять изображенный фильтр, который Вы можете заказать через своего дилера.

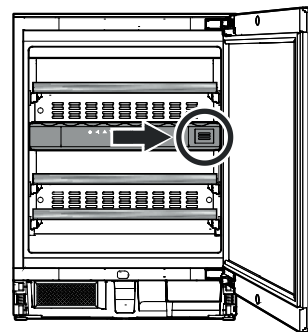

## Замена фильтра

- Надавите на фильтры и опять отпустите его.

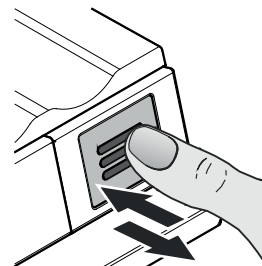

- Извлеките фильтр.

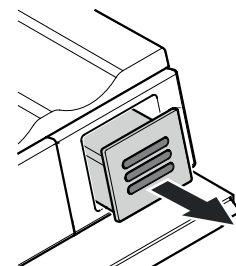

- Снимите заднюю часть фильтра.

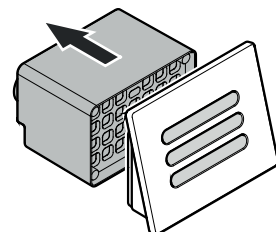

- Наденьте новый фильтр на крышку.

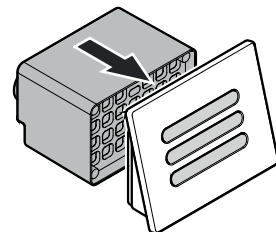

- Вставьте фильтр, прижмите его до упора и опять отпустите. Фильтр автоматически стопорится. Вы слышите, как он защелкнулся.

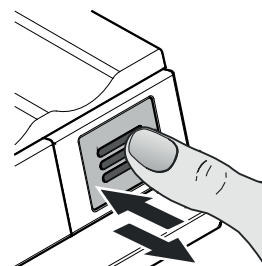

## Схема укладки бутылок

Для 0,75-литровых бутылок Бордо в соответствии с нормой NF H 35-124

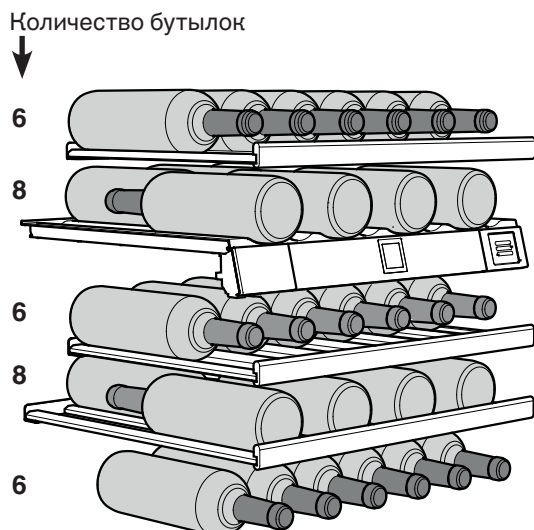

Всего 34 бутылки

### Внимание

Максимальная нагрузка на каждую деревянную полку составляет 25 кг.

## Очистка

**Перед очисткой прибор необходимо вывести из эксплуатации. Выдерните сетевую вилку или отключите или выкрутите предохранитель розетки.**

- Внутренние поверхности и внешние стенки следует мыть теплой водой с добавлением небольшого количества моющего средства. Ни в коем случае нельзя применять содержащие песок или кислоты чистящие средства или химические растворители.
- Для очистки стеклянных поверхностей используйте средство для мытья стекол, для поверхностей из нержавеющей стали – обычное средство для очистки нержавеющей стали.

### **Не применяйте паровые очистители! Опасность повреждения и травмирования.**

- Следите за тем, чтобы вода для мытья не попадала на электрические детали и на вентиляционную решетку.
- Нельзя повреждать или удалять заводскую табличку на внутренней стороне прибора - она важна для выполнения сервисных работ.

## Очистка пылеулавливающего фильтра

Пылеулавливающий фильтр в основании прибора нужно очищать не реже одного раза в год.

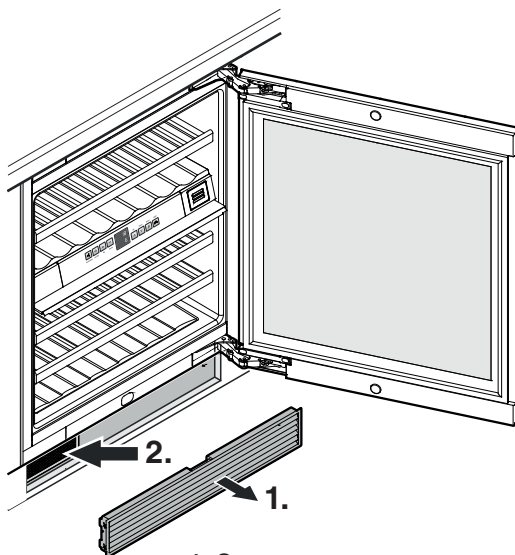

1. Снимите вентиляционную решетку с цоколя мебели.
2. Очистите пылеулавливающий фильтр пылесосом.
3. Опять вставьте вентиляционную решетку.



## Извлечение и установка деревянной полки

Для облегчения очистки внутреннего пространства прибора деревянные полки можно вынимать.

### Извлечение деревянной полки

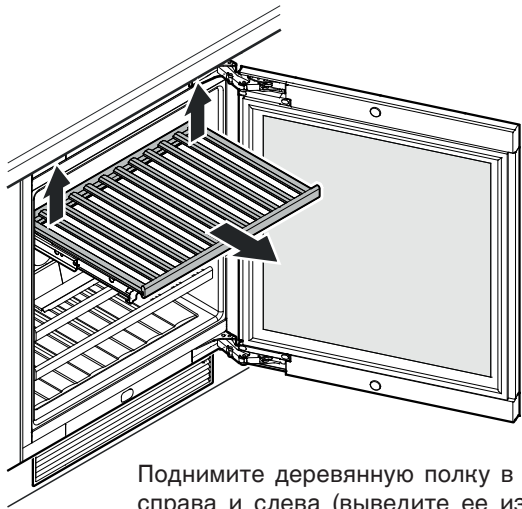

Поднимите деревянную полку в задней части справа и слева (выведите ее из зацепления) и вытащите, потянув вперед.

### Установка деревянной полки

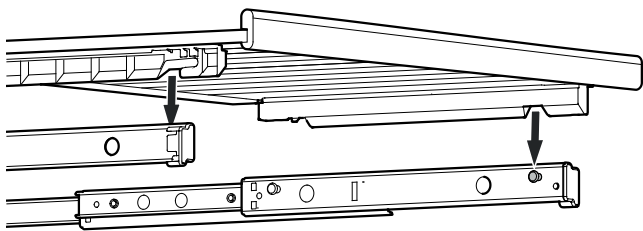

Вытяните до предела выдвижные полозья. Положите деревянную полку передними пазами на упорные штифты.

Задвиньте деревянную полку вместе с полозьями до упора в прибор.

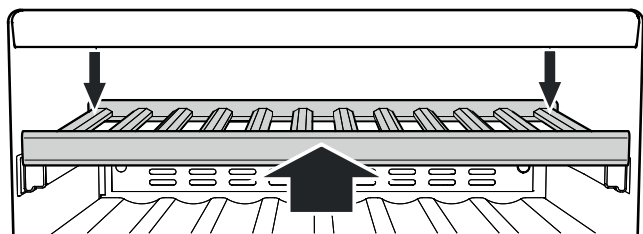

Придавите деревянную полку до конца назад, чтобы она спереди вошла в зацепление.

Придавите деревянную полку в задней части справа и слева вниз и введите ее в зацепление.

## Устранение неисправностей

- На индикаторе появляется надпись F1, F8, E1, E2, E7 или E8.

- Это свидетельствует о неисправности прибора. Обратитесь в службу сервиса.

- Вентиляторы внутри прибора работают несмотря на то, что функция вентиляторов выключена и компрессор (холодильный агрегат) не работает.

- В зависимости от настроенной температуры внутри прибора и температуры окружающей среды в месте установки прибора это нормально.

**Вы можете сами устранить следующие неисправности, проверив их возможные причины.**

- **Прибор не работает.** Проверьте,
  - включен ли прибор,
  - правильно ли вставлена сетевая вилка в розетку,
  - в порядке ли предохранитель розетки.

- **При включении сетевой вилки в розетку холодильный агрегат не работает, однако, на индикаторе температуры отображается значение.**

- Презентационный режим активирован. Обратитесь в службу сервиса.

- **Слишком сильный звук.** Проверьте,
  - крепко и хорошо ли прибор стоит на полу,
  - не вибрируют ли рядом находящиеся предметы или мебель под действием работающего холодильного агрегата. Учтите при этом, что звук струящейся жидкости в контуре охлаждения исключить невозможно.

- **Температура недостаточно низкая.** Проверьте
  - настройку в соответствии с разделом «Настройка температуры», правильно ли установлена температура?

- показывает ли отдельно помещенный в прибор термометр нужную температуру?

- в порядке ли вытяжная вентиляция?

- загрязнился ли пылеулавливающий фильтр в основании прибора? См. раздел «Очистка пылеулавливающего фильтра».

- находится ли поблизости от места установки прибора источник тепла?

Если ни одна из перечисленных причин не имеет места и Вы сами не в состоянии устранить неисправность, обратитесь в ближайшую службу сервиса. Сообщите тип ① и заводской номер (ЗН) ② с заводской таблички.

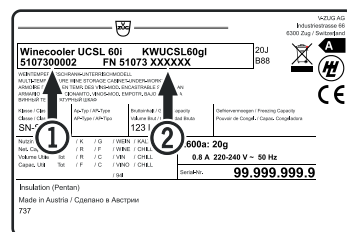

Местонахождение заводской таблички указано в разделе «Описание прибора».

## Вывод прибора из эксплуатации

Если прибор на длительное время выводится из эксплуатации, следует выключить прибор, выдернуть сетевую вилку из розетки или выключить или выкрутить предохранители.

Затем надо очистить прибор и оставить дверь открытой, чтобы исключить возможность образования неприятного запаха.

Прибор отвечает соответствующим требованиям по технике безопасности, а также директивам ЕС 2014/30/EU и 2014/35/EU.

## Служба поддержки и сервисного обслуживания

В главе «Устранение неисправностей» можно получить ценные указания по устранению мелких неисправностей. Это даст вам возможность не обращаться к услугам профессиональной сервисной службы и тем самым сэкономить средства.

Информация о гарантии содержится на сайте [www.vzug.com](http://www.vzug.com) → Сервисное обслуживание → Информация о гарантии. Просьба внимательно с ней ознакомиться.

Зарегистрировать свой прибор можно

- в Интернете на сайте [www.vzug.com](http://www.vzug.com) → Сервисное обслуживание → Регистрация гарантии или
- с помощью приложенной регистрационной карточки (при наличии).

В случае возможных неполадок это позволит получить квалифицированную техническую поддержку в течение всего гарантийного срока. Для регистрации потребуется заводской номер (ЗН) и наименование прибора. Эти сведения находятся на заводской табличке прибора.

Информация о приборе:

Заводской номер:

---

Прибор:

---

Эта информация должна быть всегда под рукой в случае обращения в сервисную службу компании V-ZUG. Спасибо.

### Заказ на ремонт

На территории Швейцарии по бесплатному телефонному номеру 0800 850 850 можно обратиться непосредственно в ближайший сервисный центр. При приеме заказа по телефону мы сразу же согласуем удобное для вас время посещения.

Если вы находитесь за пределами Швейцарии, то на сайте [www.vzug.com](http://www.vzug.com) → Сервисное обслуживание → Номер сервисной службы вы найдете контактные данные сервисного центра в вашем регионе.

### Общие и технические вопросы, информация о договоре на сервисное обслуживание, продление гарантийного срока и принадлежности

Сотрудники компании V-ZUG охотно помогут решить все организационные и технические вопросы, примут заказ на комплектующие и запасные части или проинформируют о новейших договорах на сервисное обслуживание. Связаться с нами можно на сайте [www.vzug.com](http://www.vzug.com), по адресу электронной почты [info@vzug.com](mailto:info@vzug.com), через сервисный центр в вашем регионе, а также по номеру телефона (+41) 58 767 67 67 (на территории Швейцарии).

7085 059-00

1050266-R01

---

V-ZUG AG  
Industriestrasse 66, CH-6301 Zug  
info@vzug.com, www.vzug.com

