

Инструкция по эксплуатации
Профессиональная
посудомоечная машина
PG 8080 / PG 8080 U /
PG 8080i



До установки, подключения и ввода прибора в эксплуатацию **обязательно** прочтите данную инструкцию по эксплуатации. Вы обезопасите себя и предотвратите повреждения прибора.

ru - RU, UA, KZ

Содержание

Указания к инструкции	5
Описание прибора	6
Внешний вид прибора	6
Панель управления	7
Надлежащее использование	8
Указания по безопасности и предупреждения	10
Ваш вклад в охрану окружающей среды	18
Утилизация упаковки	18
Утилизация отслужившего прибора.	18
Экономное мытье посуды	19
Первый ввод в эксплуатацию	20
Открывание дверцы	20
Закрывание дверцы	20
Защитная блокировка	20
Принцип работы дисплея	21
Базовые установки	22
Язык	22
Жесткость воды	22
Для первого ввода в эксплуатацию Вам нужно:	23
Заполнение контейнера регенерационной солью	23
Индикация недостатка соли	25
Ополаскиватель	26
Заправка контейнера ополаскивателем	26
Индикация недостатка ополаскивателя	27
Размещение посуды и столовых приборов	28
Предметы, не подходящие для мытья в профессиональной посудомоечной машине	29
Верхний короб	30
Откидные направляющие	30
Полка для чашек	30
Полка для чашек Jumbo	31
Держатель для бокалов	31
Перестановка верхнего короба	32
Нижний короб	33
Держатель для бокалов	34
Откидные направляющие	34
Столовые приборы	35
Корзина для столовых приборов	35

Эксплуатация	36
Моющее средство	36
Загрузка моющего средства	37
Включение	38
Выбор программы	38
Запуск программы	38
Индикатор времени	39
Режим ожидания	39
Конец программы	40
Выключение	40
Извлечение посуды	40
Прерывание выполнения программы	41
Замена программы	41
Дополнительные функции	42
Дополнительная сушка	42
Отсрочка старта	42
Чистка и уход	44
Чистка моечной камеры	44
Чистка дверного уплотнения и дверцы	44
Очистка фронтальной поверхности	44
Проверка сеток фильтра в моечной камере	46
Чистка фильтров	46
Очистка распылительных коромысел	48
Помощь при неисправностях	49
Технические неполадки	49
Неполадка в системе залива / слива воды	51
Общие проблемы, связанные с работой посудомоечной машины	53
Шумы	55
Неудовлетворительный результат мойки	56
Устранение неисправностей	59
Чистка фильтра в заливном шланге	59
Чистка сливного насоса и обратного клапана	60
Дополнительно приобретаемые принадлежности	61
Лучшее использование посудомоечной машины	61
Обзор программ	62

Содержание

Сервисная служба	64
Ремонтные работы	64
Обновление программ (Update).	64
Данные для испытательных организаций	64
Электроподключение	65
Подключение к системе водоснабжения	67
Система защиты от протечек воды Miele	67
Подача воды.	67
Слив воды.	69
Технические характеристики	70
Меню Установки	71
Вход в меню "Установки"	71
Язык 	71
Жесткость воды.	72
Ополаскиватель.	73
Автоматическое открывание	73
Режим ожидания	74
Индикация недостатка средств	75
Яркость дисплея	75
Контрастность	75
Контроль фильтров	75
Внешнее дозирование.	75
Количество моющего средства	76
Удаление воздуха из дозирующей системы	76
Температура окончательного ополаскивания	77
Вода+	77
Предварительный выбор программы.	77
Торговля	78
Заводская настройка	78
Выход из меню установок.	78

Отметки в тексте

Предупреждения

 Отмеченные таким значком указания содержат информацию, относящуюся к безопасности. Они предупреждают о возможном ущербе для дела и персонала.

 Внимательно читайте текст предупреждений и учитывайте приводимые в них требования по работе и правила поведения.

Указания

Указания содержат информацию, на которую следует обратить особое внимание.

Дополнительные сведения и замечания

Дополнительные сведения и замечания приводятся заключенными в простую тонкую рамку. Для обращения с профессиональной посудомоечной машиной они не столь существенны.

Шаги действий

Специально помеченные указания характеризуют действия по управлению посудомоечной машиной. В них пошагово объясняется процедура действий. Перед каждым шагом действия стоит значок черного квадрата / клетки.

Пример:

- Выберите нужную установку и подтвердите выбор нажатием средней кнопки.

Дисплей

Информация, которая будет отображаться на экране дисплея посудомоечной машины, приводится особым шрифтом, который повторяет шрифт дисплея.

Пример:

Если на дисплее появится сообщение  **Конец progr.** или **Авт. открывание**, то

Описание прибора

Внешний вид прибора

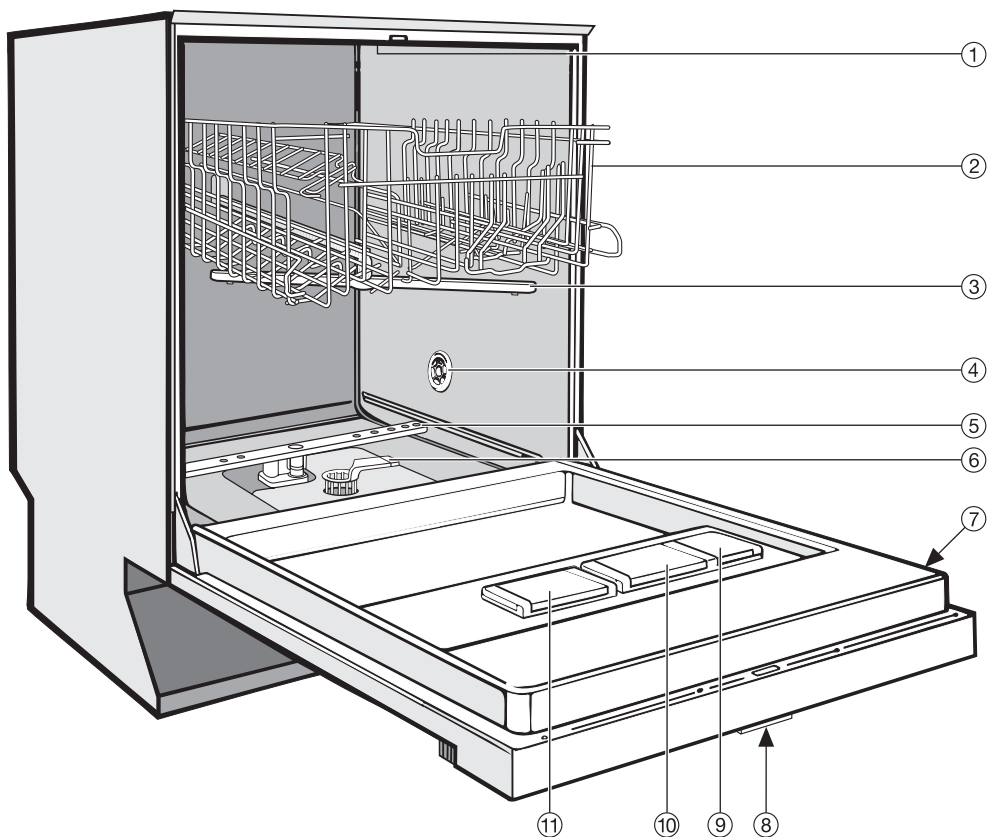

① Верхнее коромысло-распылитель (не отображено на рис.)

② Верхний короб

③ Среднее коромысло-распылитель

④ Отверстие для поступления воздуха при сушке

⑤ Нижнее коромысло-распылитель

⑥ Комбинированный фильтр

⑦ Типовая табличка

⑧ Блокировка дверцы в дверной ручке (не отображено на рис.)

⑨ Контейнер для запаса ополаскивателя.

⑩ Двухкамерная кювета для моющего средства

⑪ Контейнер для запаса регенерационной соли

Панель управления

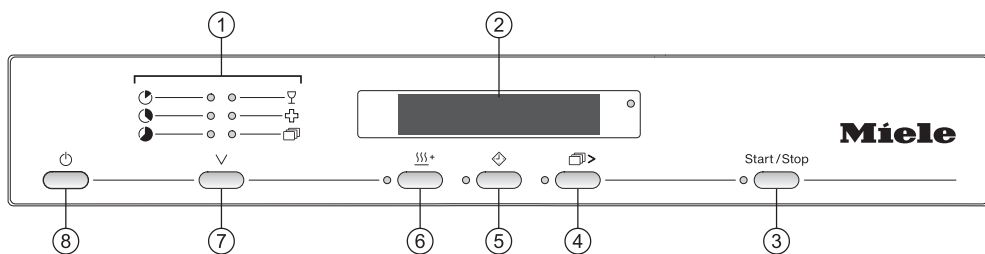

- ① Список программ
- ② Дисплей
- ③ Кнопка Старт/Стоп с индикатором
- ④ Кнопка > (Другие программы) с индикатором
- ⑤ Кнопка (Отсрочка старта) с индикатором
- ⑥ Кнопка + (Дополнительная сушка) с индикатором
- ⑦ Кнопка для выбора программ
- ⑧ Кнопка (кнопка Вкл/Выкл)

Надлежащее использование

Эта профессиональная посудомоечная машина соответствует требованиям техники безопасности. Однако, ненадлежащее использование прибора может привести к травмам персонала и материальному ущербу.

Прежде, чем начать эксплуатировать посудомоечную машину, внимательно прочтите настоящую инструкцию по эксплуатации. В ней содержатся важные сведения по установке, технике безопасности, эксплуатации и техобслуживанию машины. Благодаря этому Вы защитите себя и избежите повреждений машины.

Бережно храните инструкцию по эксплуатации и по возможности передайте ее следующему владельцу прибора!

Надлежащее использование

▶ Благодаря короткому выполнению программ мойки и высокой моющей способности эта посудомоечная машина предназначена для профессионального использования в офисах, общежитиях, кухнях предприятий общественного питания и подобных рабочих условиях.

▶ Эта профессиональная посудомоечная машина не предназначена для непрерывной эксплуатации.

▶ Эта профессиональная посудомоечная машина не предназначена для подготовки медицинских продуктов.

▶ Используйте эту профессиональную посудомоечную машину исключительно для мойки посуды и столовых приборов, как это описано в инструкции по эксплуатации. Использование машины в любых других целях, внесение изменений в ее конструкцию недопустимо и может оказаться опасным.

Компания Miele не несет ответственности за возможные повреждения, причиной которых является ненадлежащее использование или неправильная эксплуатация прибора.

Надлежащее использование

- ▶ Эта профессиональная посудомоечная машина не предназначена для использования вне помещений.
- ▶ Специальные вставки следует использовать только по назначению.
- ▶ Лицам, которые по состоянию здоровья или из-за отсутствия опыта и соответствующих знаний не могут уверенно управлять посудомоечной машиной, не рекомендуется ее эксплуатация без присмотра или руководства со стороны ответственного лица.

Указания по безопасности и предупреждения

Надлежащая установка

- ▶ Профессиональную посудомоечную машину запрещается устанавливать во взрывоопасных и промерзающих помещениях.
- ▶ Для обеспечения устойчивости встраиваемые профессиональные посудомоечные машины следует устанавливать только под сплошную столешницу, соединенную со стоящими рядом шкафами.
- ▶ Вблизи профессиональной посудомоечной машины можно размещать мебель только производственного назначения, чтобы избежать риска ее повреждения из-за конденсации водяного пара.

Техника безопасности

- ▶ Все работы по вводу профессиональной посудомоечной машины в эксплуатацию, ее техническому обслуживанию и ремонту должны выполняться только специалистами сервисной службы Miele, аттестованным специалистом по обслуживанию техники Miele или специалистом соответствующей квалификации. Из-за некачественного технического обслуживания или ремонта эксплуатация прибора может представлять опасность для пользователя, за которую компания Miele не несет ответственности!
- ▶ К обслуживанию профессиональной посудомоечной машины допускается только проинструктированный надлежащим образом персонал. Обслуживающий персонал должен проходить регулярный инструктаж и обучение.

Указания по безопасности и предупреждения

- ▶ Перед началом эксплуатации профессиональной посудомоечной машины проверьте отсутствие у нее внешних видимых повреждений. Ни в коем случае не вводите в эксплуатацию поврежденный прибор. Эксплуатация поврежденной посудомоечной машины ставит под угрозу Вашу безопасность!
- ▶ Неисправный или негерметичный прибор следует сразу вывести из эксплуатации и обратиться в сервисный центр Miele.
- ▶ Ремонт профессиональной посудомоечной машины должен выполняться только специалистами авторизованных сервисных центров Miele. В противном случае при последующих повреждениях утрачивается право на гарантийный ремонт прибора.
- ▶ Вышедшие из строя детали конструкции должны заменяться только на оригинальные запчасти Miele. Только при использовании этих деталей Miele гарантирует, что требования по технике безопасности будут выполнены в полном объеме.
- ▶ Подключение профессиональной посудомоечной машины к электросети должно выполняться только после окончания всех монтажных работ, включая регулировку дверцы.
- ▶ Электробезопасность прибора гарантирована только в том случае, если он подключен к системе защитного заземления, выполненной в соответствии с предписаниями. В случае сомнения поручите специалисту-электрику проверить домашнюю электропроводку.
Компания Miele не может нести ответственности за повреждения, причиной которых является отсутствующее или оборванное защитное соединение (например, в случае удара электротоком).
- ▶ Принимайте во внимание указания по монтажу, приводимые в инструкции по эксплуатации и схеме монтажа.

Указания по безопасности и предупреждения

- ▶ Убедитесь в том, что напряжение, частота и предохранители электросети соответствуют параметрам подключения, указанным на типовой табличке машины.
- ▶ Посудомоечной машиной не должна закрываться сетевая вилка какого-либо электроприбора, так как глубина ниши для встраивания может быть небольшой и из-за давления на вилку возникает угроза перегрева. Обратите внимание на указания в главе "Электроподключение".
- ▶ Не допускается подключение профессиональной посудомоечной машины к электросети через многоместную розетку или удлинитель. Такие устройства не могут обеспечить необходимую безопасность прибора (например, возникает опасность перегрева).
- ▶ Профессиональную посудомоечную машину запрещается устанавливать под варочной панелью. Высокая температура, излучаемая варочной панелью, может повредить посудомоечную машину. По этой же причине не допускается установка машины в непосредственной близости к нагревательным устройствам, не типичным для кухонных помещений (например, источникам открытого огня, используемым для обогрева).
- ▶ Ни в коем случае не вскрывайте корпус профессиональной посудомоечной машины. Возможное касание токоведущих частей, а также изменение электрического и механического устройства представляет опасность для Вас и может привести к нарушениям в работе прибора.
- ▶ При поврежденном сетевом кабеле запрещается вводить профессиональную посудомоечную машину в эксплуатацию. Поврежденный сетевой кабель должен заменяться только специальным кабелем. В целях обеспечения безопасности замена кабеля должна выполняться только квалифицированным электриком или специалистом сервисного центра Miele.

Указания по безопасности и предупреждения

- ▶ Перед проведением технического обслуживания профессиональной посудомоечной машины обязательно отключите ее от сети электропитания.
- ▶ Пластмассовый корпус на конце шланга подвода воды содержит электрический клапан. Не погружайте этот корпус в жидкости.
- ▶ В заливном шланге имеются провода, находящиеся под напряжением. Поэтому не допускается укорачивание этого шланга.
- ▶ Встроенная система Waterproof надежно защищает прибор от протечек воды при следующих условиях:
 - правильная установка и подключение,
 - своевременный ремонт посудомоечной машины и замена деталей при выявленных неисправностях,
 - перекрытие водопроводного крана при длительном отсутствии (например, на время отпуска).
- ▶ Система безопасности Waterproof функционирует также, если посудомоечная машина выключена. Машина, однако, не должна быть отключена от электросети.

Надлежащее использование

- ▶ Профессиональная посудомоечная машина предназначена только для обычной воды и для моющих средств, рекомендованных для использования в бытовых или профессиональных посудомоечных машинах. Прибор не должен эксплуатироваться с применением органических растворителей или легковоспламеняющихся жидкостей.
- В этом случае возникает опасность взрыва и нанесение ущерба имуществу протекшими жидкостями из-за разрушения деталей машины из резины и пластмассы.

Указания по безопасности и предупреждения

- ▶ Используйте только те моющие средства, которые предназначены для бытовых или профессиональных посудомоечных машин. При использовании других моющих средств существует опасность повреждения обрабатываемых предметов и самой посудомоечной машины.
- ▶ Не становитесь и не садитесь на открытую дверь. Посудомоечная машина может опрокинуться или сломаться.
- ▶ После работ, связанных с сетью водоснабжения, необходимо удалить воздух из водопровода, по которому к посудомоечной машине подводится вода.
В противном случае могут быть повреждены конструктивные элементы системы подачи воды.
- ▶ Не оставляйте без нужды дверцу посудомоечной машины открытой. Вы можете случайно натолкнуться на открытую дверцу.
- ▶ В режиме использования профессиональной посудомоечной машины при высокой температуре постоянно контролируйте уровень температуры. При открывании дверцы прибора существует опасность получить ожог или ошпариться! Посуда, столовые приборы, корзины и вставки должны сначала остыть. Возможно имеющиеся остатки горячей воды удалите из всех мест моечной камеры, где они могут скапливаться.
- ▶ Вода в моечной камере не является питьевой!
- ▶ Предварительная обработка (например, с помощью чистящих средств), а также определенные загрязнения и некоторые моющие средства, могут стать причиной пенообразования. Пена может существенно снизить результат мытья.
- ▶ Выступившая из моечной камеры пена может привести к повреждениям на посудомоечной машине. При выступлении из прибора пены выполняющаяся программа мойки сразу прерывается!

Указания по безопасности и предупреждения

- ▶ Обязательно обращайтесь внимание при использовании моющих и специальных средств на указания, приводимые изготовителем на упаковке моющего средства. Применяйте соответствующее моющее средство только в случаях, предусмотренных его изготовителем, что позволит избежать повреждений материалов и бурных химических реакций (например, реакции с выделением гремучих газов).
- ▶ Избегайте вдыхания порошкообразных моющих средств! Не глотайте моющее средство! Попадание моющего средства в дыхательные пути может вызвать раздражение в носу, полости рта и гортани. Незамедлительно обратитесь к врачу, если Вы вдохнули или проглотили моющее средство. Обращайте внимание на указания по безопасности, приводимые изготовителем моющего средства.
- ▶ Компания Miele не несет ответственности за последствия в результате воздействия химических моющих средств на материал обрабатываемых предметов.
- ▶ Для того, чтобы избежать повреждений материала и коррозии в моечную камеру не должны попадать остатки растворителей и кислот, содержащие хлор растворители и железные предметы, способные к коррозии.
- ▶ Профессиональную посудомоечную машину и непосредственно прилегающую к ней зону запрещается мыть струей воды из шланга или паром под высоким давлением.
- ▶ При вертикальном размещении острых и остроконечных предметов столовых принадлежностей учитывайте опасность получения травмы и отсортировывайте их таким образом, чтобы они не смогли нанести травму.
- ▶ Перед размещением в машине удалите с предметов посуды все грубые остатки пищи и остатки жидкостей.

Указания по безопасности и предупреждения

Если у Вас есть дети

- ▶ Присматривайте за детьми, если они находятся вблизи посудомоечной машины. Никогда не разрешайте детям играть с прибором. Существует, среди прочего, опасность, что дети могут оказаться закрытыми в посудомоечной машине!
- ▶ Не позволяйте детям младше восьми лет даже приближаться к профессиональной посудомоечной машине. За ними постоянно следует присматривать.
- ▶ Дети старше восьми лет могут пользоваться профессиональной посудомоечной машиной без надзора взрослых, если они настолько освоили работу с прибором, что могут это делать с уверенностью. Кроме того, они должны осознавать возможную опасность, связанную с неправильной эксплуатацией прибора.
- ▶ Следите, чтобы моющее средство было не доступно для детей! Моющие средства могут быть причиной появления раздражения в ротовой полости и гортани или привести к удушью. Поэтому следите за тем, чтобы дети находились вдали от открытой посудомоечной машины. В посудомоечной машине могут оказаться остатки моющих средств. Немедленно обратитесь к врачу, если Ваш ребенок взял в рот моющее средство.

Принадлежности

► В прибор могут быть установлены или встроены дополнительные принадлежности, если на это имеется особое разрешение фирмы Miele. При установке и встраивании других деталей будет утрачено право на гарантийное обслуживание, а также может произойти потеря гарантированного качества работы прибора.

Производитель прибора не несет ответственность за повреждения, причиной которых было игнорирование приведенных указаний по безопасности и предупреждений.

Ваш вклад в охрану окружающей среды

Утилизация упаковки

Упаковка защищает профессиональную посудомоечную машину от повреждений при транспортировке. Материалы, используемые при изготовлении упаковки, безопасны для окружающей среды и легко утилизируемы, поэтому они подлежат переработке.

В частности, речь идет о следующих видах материала:

Внешняя упаковка:

- Гофрированный картон из 100% утилизируемого материала, альтернатива: термоусадочная пленка из полиэтилена (PE)
- Синтетическая упаковочная лента из полипропилена (PP)

Внутренняя упаковка:

- Растягивающийся полистирол (EPS) без добавления хлора или фтора
- Днище, рамы крышки и опорные планки из необработанного дерева из лесных хозяйств
- Защитная пленка из полиэтилена (PE)

Возвращение упаковки для ее вторичной переработки приводит к экономии сырья и уменьшению количества отходов. Просим Вас по возможности сдать упаковку в пункт приемв вторсырья.

Утилизация отслужившего прибора

Отслужившие электрические и электронные приборы часто содержат ценные компоненты. В то же время материалы приборов содержат вредные вещества, необходимые для работы и безопасности техники. При неправильном обращении с отслужившими приборами или их попадании в бытовую мусор такие

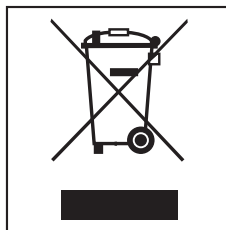

вещества могут нанести вред здоровью человека и окружающей среде. Поэтому не рекомендуется выбрасывать отслужившие приборы вместе с обычным бытовым мусором.

Используйте вместо этого специально оборудованное место для сдачи и утилизации старых электрических и электронных приборов. Узнайте информацию у Вашего продавца.

До момента отправления в утилизацию Ваш отслуживший прибор должен храниться в недоступном для детей месте.

Все пластиковые части прибора маркированы значками в соответствии с международной пнормой. Это позволяет рассортировать их при утилизации.

Экономное мытье посуды

Работа этой посудомоечной машины отличается значительной экономией воды и электроэнергии.

Если Вы примете во внимание следующие советы, то расход ресурсов будет еще более экономным:

- Вы можете подключить посудомоечную машину к системе горячего водоснабжения. Такое подключение особенно подходит, например, при использовании солнечной энергии для нагрева воды. При использовании установок с электрическим нагревом и при использовании посудомоечной машины преимущественно для мойки стаканов и пивных бокалов рекомендуется подключение к системе холодного водоснабжения.
- Используйте полностью загрузочные возможности коробов для посуды, не перегружая при этом посудомоечную машину. В этом случае мойка будет проводиться наиболее экономно.
- Выбирайте программу мойки, которая соответствует виду посуды и степени ее загрязненности.
- Выбирайте программу "ECO" для проведения энергосберегающей мойки. Эта стандартная программа является наиболее эффективной для мойки нормально загрязненной посуды в отношении комбинированного расхода электроэнергии и воды.

- Принимайте во внимание рекомендации по дозировке производителя моющего средства.
- Применяя порошкообразные или жидкие моющие средства, Вы можете сократить количество средства на $\frac{1}{3}$, если короба для посуды заполнены только наполовину.

Первый ввод в эксплуатацию

Открывание дверцы

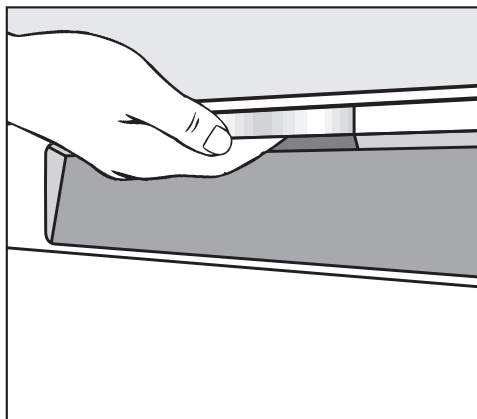

По завершении выполнения программы с фазой сушки (см. главу "Обзор программ") дверца прибора автоматически слегка приоткрывается, чтобы улучшить качество сушки. Вы можете также отключить эту функцию (см. главу "Установки, Автоматическое открывание").

- Возьмитесь за выемку ручки и потяните за ручку, чтобы открыть дверцу.

Если Вы открываете дверцу во время работы машины, то функции мойки будут автоматически прерваны.

 Не загромождайте место открывания дверцы.

Закрывание дверцы

- Задвиньте короба для посуды.
- Прижмите дверцу до фиксации дверного замка.

 Не беритесь за область закрытия дверцы. Существует опасность прищемить руку.

Защитная блокировка

Если детям запрещено пользоваться посудомоечной машиной, запиrite дверцу с помощью устройства защитной блокировки.

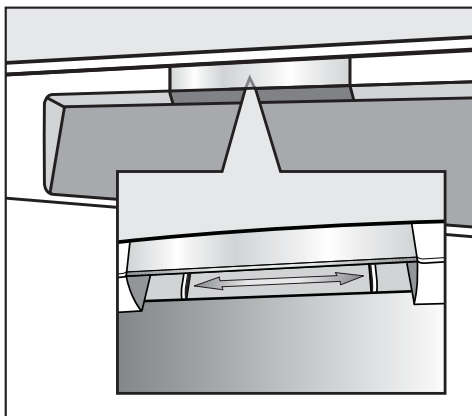

- Для того, чтобы заблокировать дверцу, сдвиньте вправо затвор, расположенный под выемкой ручки.
- Для снятия блокировки сдвиньте затвор влево.

Принцип работы дисплея

Общая информация

С помощью дисплея могут быть выбраны или установлены:

- программа
- время отсрочки старта
- установки

Во время выполнения программы на дисплее выводится следующая информация:

- этап программы
- предполагаемое время до окончания программы
- возможно, индикация возникших неполадок и рекомендации

В целях экономии электроэнергии профессиональная посудомоечная машина по истечении нескольких минут переключается в режим ожидания, если Вы в течение этого времени не нажмете никакой кнопки или не выполняется никакая программа. Еще через несколько минут посудомоечная машина выключается полностью (см. главу "Эксплуатация, Режим ожидания").

Для того, чтобы снова включить посудомоечную машину, нажмите кнопку .

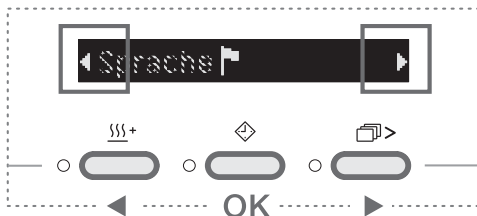

Меню "Установки"

В меню "Установки" Вы можете изменить настройку электроники посудомоечной машины в зависимости от Ваших потребностей.

В меню установок Вы попадете, нажав определенную комбинацию кнопок.

Более подробная информация содержится в одноименной главе.

В меню установок будет отключаться первоначальная функция кнопок, расположенных под дисплеем, и Вы сможете с помощью этих кнопок выбирать и подтверждать пункты меню.

Стрелки слева и справа на дисплее указывают, что существуют дополнительные возможности выбора. Соответственно с помощью левой и правой кнопок под дисплеем Вы можете выбрать эти возможности.

С помощью средней кнопки под дисплеем Вы подтверждаете получение сообщений или выполненные установки и переходите в следующее меню или на другой уровень меню.

Выбранная установка обозначается галочкой .

Первый ввод в эксплуатацию

Базовые установки

- Включите посудомоечную машину кнопкой .

Если машина включается в первый раз, то на экране дисплея появляется текст приветствия.

Язык

Индикация на дисплее автоматически переключается на установку языка.

Принцип работы дисплея описан в одноименной главе.

- Выберите нужный язык и подтвердите выбор нажатием средней кнопки.

Установленный язык отмечается галочкой .

Жесткость воды

Индикация на дисплее переключается на установку жесткости воды.

- Профессиональная посудомоечная машина должна быть точно запрограммирована на величину жесткости используемой Вами воды.
- Справку о точном значении жесткости Вашей воды следует получить в местном предприятии водоснабжения.
- При колеблющемся значении жесткости воды (например, от 17°d до 25°d) программируйте всегда наивысшее значение (в этом примере 25°d).

В случае возможного последующего обращения в сервисную службу Вы облегчите работу техническому персоналу, если будете знать значение жесткости воды.

Запишите, пожалуйста, здесь значение жесткости Вашей воды:



_____ °d

На заводе-изготовителе машина запрограммирована на жесткость воды, равную 15 °d (2,7 ммоль/л).

- Выберите жесткость воды системы водоснабжения Вашего дома и подтвердите выбор нажатием средней кнопки.

Более подробную информацию по настройке жесткости воды Вы сможете найти в главе "Меню Установки, жесткость воды".

В заключение на дисплее появится индикация двух указаний

 **Добавить ополаск.** и  **Добавьте соль.**

Для подтверждения указаний нажмите любую кнопку. Дисплей переключается на индикацию главного меню.

Эти базовые установки сохранятся после первого полного выполнения программы.

После первого полного выполнения программы экран приветствия высвечиваться больше не будет.

Для первого ввода в эксплуатацию Вам нужно:

- прим. 1 кг регенерационной соли,
- прим. 110 мл ополаскивателя,
- моющее средство, см. главу "Эксплуатация".

Работоспособность каждой профессиональной посудомоечной машины проверяется на заводе. Наличие в машине остатков воды является следствием этой проверки и не указывает на то, что посудомоечная машина ранее находилась в эксплуатации.

Заполнение контейнера регенерационной солью

Для того чтобы получить хороший результат мойки, посудомоечная машина требует мягкой (с низким содержанием растворенной извести) воды. При жесткой воде на посуде и стенках моечной камеры образуется белый налет.

Поэтому вода с жесткостью более $4 \text{ }^\circ\text{d}$ ($0,7 \text{ ммоль/л}$) должна быть смягчена. Это происходит автоматически во встроенном в машину устройстве смягчения воды. Для этого в устройстве смягчения воды должна быть регенерационная соль.

Устройство смягчения воды подходит для использования при жесткости воды до $36 \text{ }^\circ\text{d}$ ($6,5 \text{ ммоль/л}$).

Для настройки профессиональной посудомоечной машины на нужную жесткость воды принимайте во внимание информацию, приведенную в главе "Меню Установки, Жесткость воды".

Если значение жесткости используемой Вами воды постоянно **ниже $4 \text{ }^\circ\text{d}$ ($= 0,7 \text{ ммоль/л}$)**, то Вам **не нужно** заполнять контейнер солью.

Однако, несмотря на это, Вы должны запрограммировать посудомоечную машину на жесткость Вашей воды.

 Не наполняйте моющим средством (в том числе жидким) контейнер для запаса регенерационной соли. Моющее средство разрушает устройство для смягчения воды.

 Используйте только специальные, по возможности крупнозернистые регенерационные соли или другие чистые выварочные соли. Другие виды соли могут содержать нерастворимые в воде примеси, которые могут стать причиной выхода из строя устройства смягчения воды.

Первый ввод в эксплуатацию

- При загрузке соли открывайте дверцу машины **только наполовину**, чтобы соль полностью попала в контейнер.

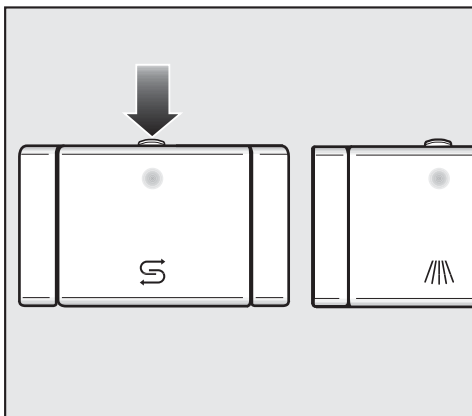

- Нажмите клавишу отпирания на крышке контейнера для соли в направлении стрелки. Крышка откинется.

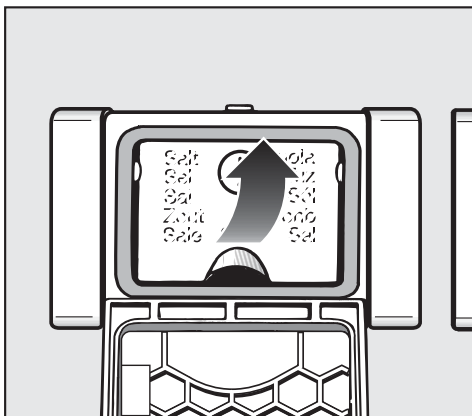

- Поднимите загрузочную воронку.

Не заливайте в контейнер воду!

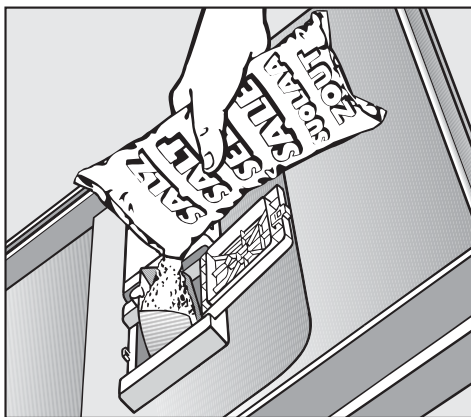

- Засыпьте в контейнер такое максимальное количество соли, пока он не заполнится. Контейнер вмещает до 1 кг соли, в зависимости от ее вида.

Количество соли не должно превышать 1 кг.

При заполнении контейнера солью из него может наружу выплеснуться вода.

- Очистите область загрузки от остатков соли, после чего закройте крышку контейнера для соли.
- Сразу после этого запустите на выполнение программу "Предварительное ополаскивание" без посуды, чтобы возможно выплеснувшийся солевой раствор был разбавлен и откачан.

Индикация недостатка соли

- Загрузите дополнительно соль по окончании программы, как только на дисплее появится индикация **☞ добавьте соли**.
- Подтвердите операцию нажатием средней кнопки.

Индикация недостатка соли погаснет.

Если концентрация соли еще недостаточно высокая, то после добавления соли может продолжаться высвечиваться индикация ее недостатка. В этом случае еще раз нажмите среднюю кнопку.

Индикация недостатка соли выключится, если Вы запрограммируете посудомоечную машину на значение жесткости воды ниже $4 \text{ }^\circ\text{d}$ ($= 0,7 \text{ ммоль/л}$).

 Сразу после загрузки соли запустите на выполнение программу "Предварительное ополаскивание" или "Короткая" без посуды, чтобы выплеснувшийся солевой раствор был разбавлен и откачан.

Первый ввод в эксплуатацию

Ополаскиватель

Ополаскивающее средство необходимо для того, чтобы с поверхности посуды при сушке хорошо стекала вода, и чтобы посуда быстрее высыхала после ополаскивания. Ополаскивающее средство загружается в специальный контейнер и автоматически дозируется в соответствии с установленным заранее значением.

 Контейнер заполняйте только ополаскивающим средством, ни в коем случае - мягким моющим средством или чистящим средством. Такие средства могут привести к разрушению контейнера для ополаскивателя.

Если в качестве заменителя ополаскивающего средства Вы используете 5%-ный уксус или 10%-ный раствор лимонной кислоты, то посуда останется более влажной и покрытой пятнами от капель, чем при использовании специального ополаскивателя.

 Ни в коем случае не используйте уксус с высоким содержанием кислоты (например, 25%-ную уксусную эссенцию). В этом случае посудомоечная машина может выйти из строя.

Заправка контейнера ополаскивателем

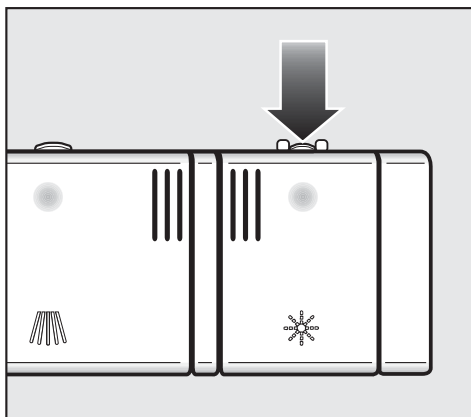

- Нажмите клавишу на крышке контейнера для ополаскивателя в направлении стрелки. Крышка откинется.

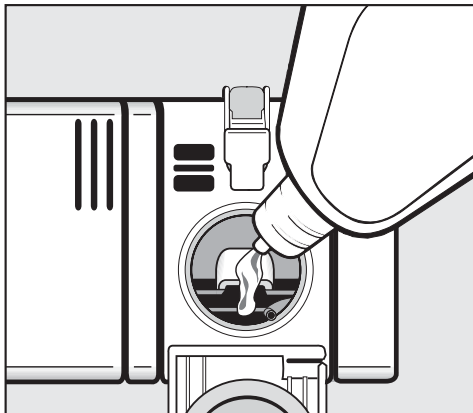

Индикация недостатка ополаскивателя

Появление на дисплее индикации  **добавить ополаск.** (Недостаток ополаскивателя) свидетельствует, что запаса ополаскивателя в контейнере хватит только для проведения 2 - 3 процессов мойки.

- Своевременно заправьте контейнер ополаскивателем.
- Подтвердите операцию нажатием средней кнопки.

Индикация недостатка ополаскивателя погаснет.

- Наливайте ополаскиватель в контейнер до тех пор, пока он не станет виден в загрузочном отверстии.

Контейнер вмещает прим. 110 мл.

- Закройте крышку до отчетливой фиксации, в противном случае во время мойки в контейнер для ополаскивателя может попасть вода.
- Тщательно вытрите расплескавшийся ополаскиватель для того, чтобы избежать сильного пенообразования при выполнении последующей программы мойки.

Для достижения оптимального результата мойки Вы можете настроить дозировку ополаскивателя (см. главу "Меню Установки, Ополаскиватель").

Размещение посуды и столовых приборов

На что следует обратить внимание

Удаляйте с посуды грубые остатки пищи.

Предварительное ополаскивание под струей воды не требуется!

 Не мойте в посудомоечной машине посуду, загрязненную золой, песком, воском, пластичной смазкой или краской. Эти вещества могут повредить посудомоечную машину.

Вы можете размещать каждый предмет посуды на любом месте коробов для посуды. При этом, однако, учитывайте, пожалуйста, следующие рекомендации:

- Предметы посуды и столовые приборы не следует вкладывать друг в друга и размещать так, чтобы они перекрывали друг друга.
- Размещайте посуду таким образом, чтобы все ее поверхности могли омываться водой. Только в этом случае посуда будет хорошо вымыта!
- Следите за тем, чтобы все предметы были в устойчивом положении.
- Полые емкости, например, чашки, бокалы, кастрюли и т.д. устанавливайте в короба горлышками вниз.

- Высокие, узкие полые сосуды, например, бокалы для шампанского, следует размещать не в углах коробов, а в средней части. При этом такая посуда будет лучше омываться струями воды.
- Предметы с глубоким дном устанавливайте в как можно более наклонно, чтобы с них могла стекать вода.
- Следите за тем, чтобы расплывчатые коромысла не блокировались слишком высокими или выступающими за края короба предметами посуды. При необходимости проверьте вращение коромысел рукой.
- Следите за тем, чтобы мелкие предметы не проваливались через прутья коробов. Кладите такие предметы, например, крышки, в выдвижной поддон или корзину для столовых приборов (в зависимости от модели).

Такие продукты, как, например, морковь, помидоры или кетчуп, могут содержать натуральные красители. Эти вещества могут окрасить пластмассовую посуду или детали такой посуды, если они в большом количестве попадут в машину вместе с посудой. Такое окрашивание не будет влиять на устойчивость материала деталей из пластмассы.

Предметы, не подходящие для мытья в профессиональной посудомоечной машине

- Столовые приборы и посуда из дерева или с деревянными деталями: в результате выщелачивания они теряют привлекательный вид. Кроме того, применяемый в них клей не рассчитан на мытье в посудомоечной машине. Следствие: деревянные ручки могут отклеиться.
- Предметы декоративного искусства, например, античные дорогостоящие вазы или бокалы с украшениями: такие предметы не устойчивы к машинной мойке.
- Пластмассовые предметы из нетермостойкого материала: такие предметы могут деформироваться.
- Предметы из меди, латуни, олова и алюминия: они могут изменить свой цвет и потерять блеск.
- Предметы, покрытые декоративной глазурью: после нескольких циклов мойки они могут выцвести.
- Чувствительные к воздействию бокалы и посуда из хрусталя: после длительного использования они могут помутнеть.

Мы рекомендуем:

- Покупать посуду, подходящую для мытья в посудомоечных машинах, и столовые приборы с пометкой "разрешается машинная мойка".

- Бокалы могут помутнеть после многократного мытья. Используйте поэтому для чувствительных к воздействию бокалов программы с низкими температурами (см. главу "Обзор программ"). Тогда опасность помутнения уменьшается.

Пожалуйста, обратите внимание!

Серебро, которое было отполировано с помощью **политуры для серебра**, после окончания программы может оставаться еще влажным или иметь пятна, так как вода в этом случае плохо стекает. Такие предметы необходимо затем насухо вытирать салфеткой.

Серебро может изменить цвет при контакте с продуктами, содержащими соединения серы. К таким продуктам относятся, например, яичный желток, лук, майонез, горчица, бобовые, рыба, рыбный рассол и маринады.

 Детали из алюминия (например, жируоулавливающий фильтр) запрещается мыть в посудомоечной машине с использованием агрессивных щелочных моющих средств, применяемых в промышленности. Может произойти повреждение материалов. В крайнем случае существует опасность возникновения взрывной химической реакции (например, с выделением гремучего газа).

Размещение посуды и столовых приборов

Верхний короб

 Из соображений безопасности производите мойку только с установленными верхним и нижним коробами.

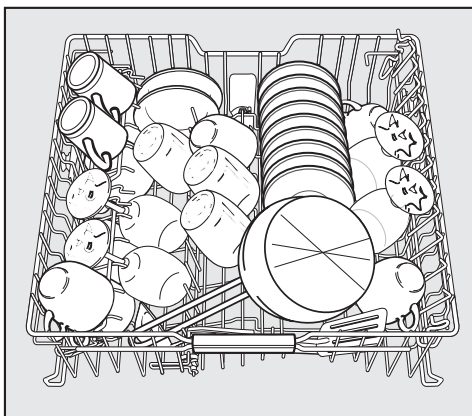



- Размещайте в верхнем коробе маленькие, легкие и хрупкие предметы, как, например, блюдца, чашки, рюмки, десертные тарелки и т. п. Вы также можете поставить в верхний короб плоскую кастрюлю.
- Отдельные длинные приборы, например, половники, разливательные ложки и длинные ножи кладите в верхний короб спереди поперек.

Откидные направляющие

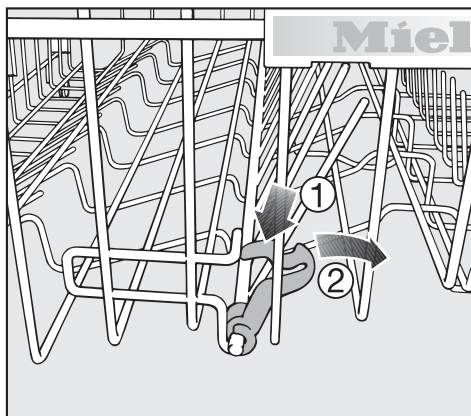
Вы можете закрыть вставку с направляющими, чтобы освободить место для больших предметов посуды, например, для плоской кастрюли.



- Прижмите к низу желтую рукоятку  и откиньте ряды направляющих .

Полка для чашек

- Откиньте вверх полку для чашек, чтобы была возможность разместить более высокие предметы.

Вы можете прислонить бокалы к полке для чашек, чтобы они заняли устойчивое положение.

- Откиньте вниз полку для чашек и прислоните к ней бокалы.

Размещение посуды и столовых приборов

Полка для чашек Jumbo

Вы можете установить ширину полки для чашек в две ступени.

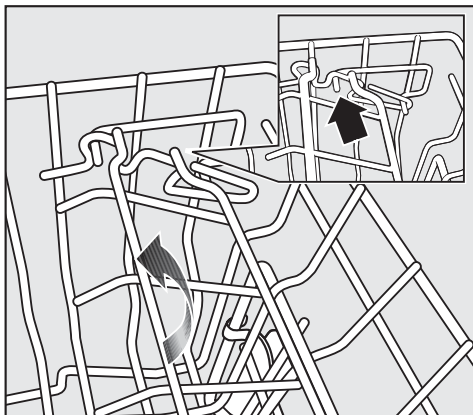

- Вытяните полку для чашек вверх и снова ее зафиксируйте на нужной ширине.

Держатель для бокалов

Этот держатель позволяет хорошо зафиксировать особенно высокие бокалы.

- Откиньте держатель вниз и прислоните к нему бокалы.

Регулировка по высоте:

Высота держателя для бокалов может быть установлена на два уровня.

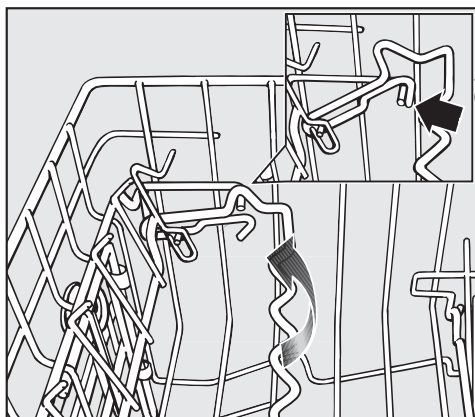

- Вытяните держатель для бокалов вверх и снова зафиксируйте его на нужной высоте.

При низкой установке Вы не сможете прислонить к нему бокалы и стаканы.

При высокой установке Вы можете прислонить высокие стаканы и бокалы на ножке.

Размещение посуды и столовых приборов

Перестановка верхнего короба

Для того, чтобы получить в верхнем или нижнем коробе больше места для размещения высоких предметов посуды, Вы можете переставлять верхний короб в три позиции, различающиеся по высоте примерно на 2 см.

Чтобы вода лучше стекала из углублений, Вы можете также установить верхний короб в наклонном положении: одна сторона выше, другая сторона ниже. При этом, однако, следите, чтобы короб мог без помех задвигаться в моечную камеру.

- Вытащите верхний короб наружу.

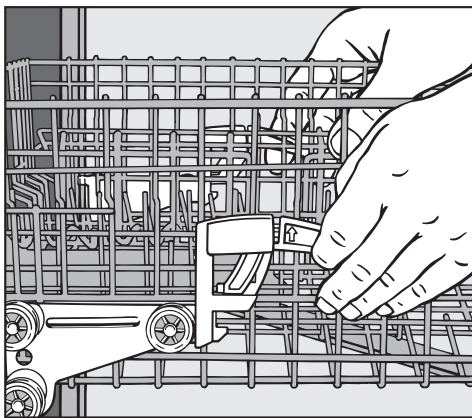

Чтобы верхний короб переставить выше:

- потяните короб вверх до отчетливого щелчка.

Чтобы верхний короб переставить ниже:

- Потяните рукоятки, расположенные с боковых сторон короба, вверх.

- Установите требуемое положение короба и снова зафиксируйте рукоятки.

В зависимости от положения верхнего короба Вы можете разместить в коробах тарелки, имеющие, например, следующие диаметры.

Посудомоечные машины с коробом для столовых приборов

Установка верхнего короба	Ø тарелок в см	
	Верхний короб	Нижний короб
Верхняя	20	31
Средняя	22	29
Нижняя	24	27

Размещение посуды и столовых приборов

Нижний короб

- Размещайте в нижнем коробе большие и тяжелые предметы посуды, такие как: тарелки, подносы, блюда, миски, кастрюли и т. д. В нижнем коробе Вы можете размещать также стаканы, чашки, маленькие тарелки и блюдца.

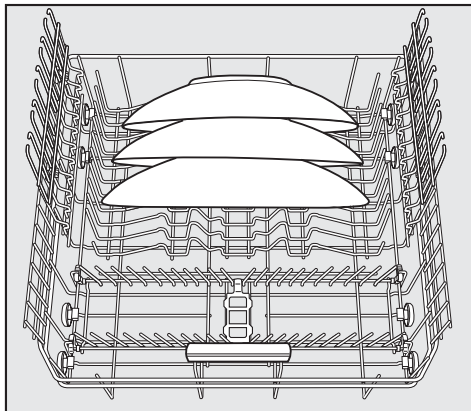
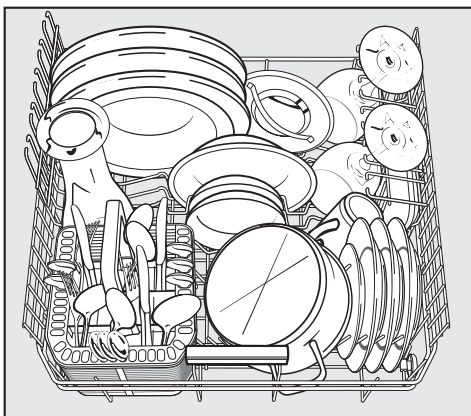

- Особенно большие тарелки ставьте в середину нижнего короба.

Если Вы ставите тарелки наклонно, то они могут быть до 35 см в диаметре.

Профессиональная посудомоечная машина с корзиной для столовых приборов

Размещение посуды и столовых приборов

Держатель для бокалов

- Для размещения высокой посуды откиньте держатель для бокалов вверх.
- Бокалы и рюмки на тонкой ножке, например, для вина, шампанского или коньяка, прислоните к стенке или подвесьте в вырез держателя для бокалов.

Вы можете установить высоту держателя для бокалов.

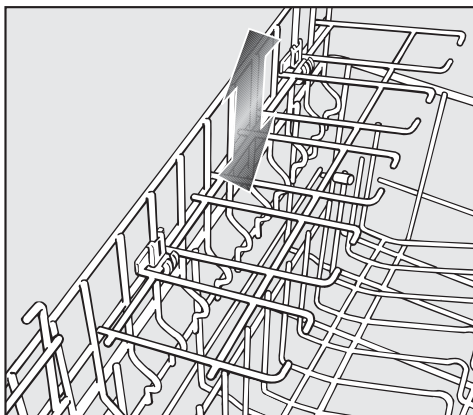

- Подвиньте держатель для бокалов на нужную высоту, пока крепления не будут зафиксированы сверху или снизу.

Откидные направляющие

Передние вставки с направляющими служат для мойки тарелок, глубоких тарелок, блюд, мисок и блюдец.

Вы можете откинуть направляющие, чтобы освободить место для больших предметов посуды, например, кастрюль, сковородок и мисок.

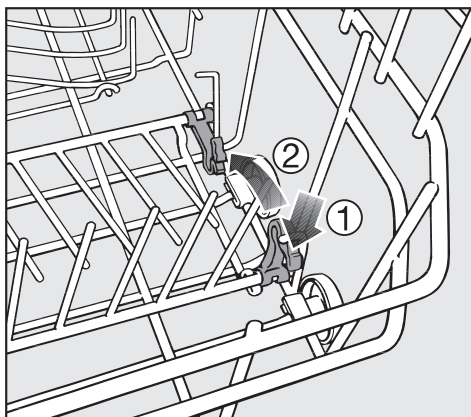

- Прижмите книзу желтую рукоятку ① и откиньте ряды направляющих ②.

Размещение посуды и столовых приборов

Столовые приборы

Корзина для столовых приборов

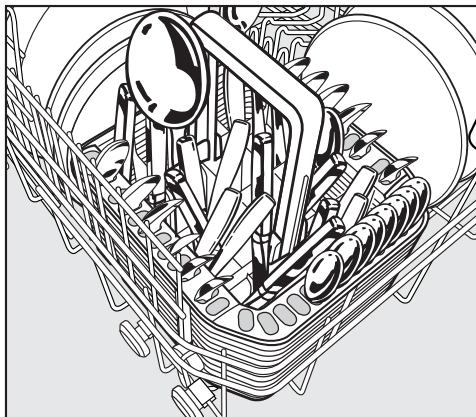

Вы можете поставить корзину для столовых приборов на любое место на передние направляющие нижнего короба.

- В целях безопасности размещайте столовые приборы, не сортируя их, клинками ножей и остриями вилок вниз, в ячейках корзины. Приборы однако будут быстрее вымыты и высушены, если их размещать в корзине ручками вниз.
- Вставьте короткие столовые приборы в сегменты с трех сторон корзины для столовых приборов.

Вставка в корзину для столовых приборов

Прилагаемая вставка служит для мытья сильно загрязненных столовых приборов.

Так как столовые приборы в этой вставке установлены отдельно, то они не закрывают друг друга, и струи воды лучше омывают их поверхности.

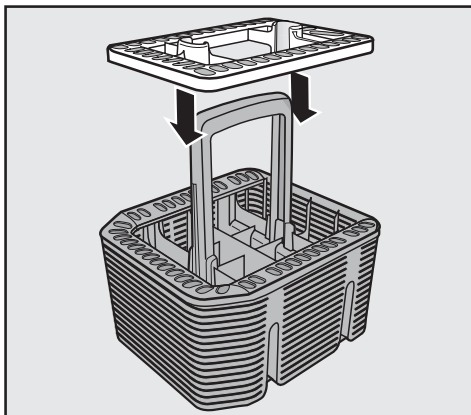

- При необходимости установите вставку на корзину для столовых приборов.

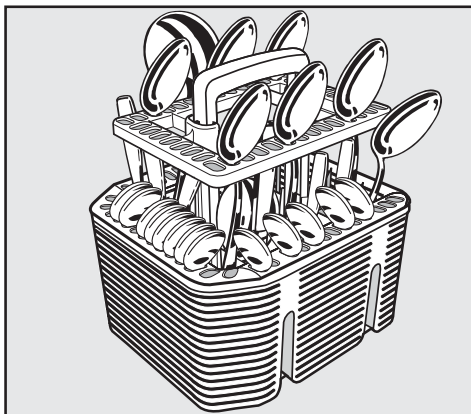

- Разместите во вставке столовые приборы ручками вниз. Равномерно распределите приборы.

Эксплуатация

Моющее средство

Порошкообразное моющее средство

В приборах с дозированием через дверцу используйте только порошкообразное моющее средство.

Не следует использовать моющее средство в виде таблеток. За короткое время выполнения программы таблетки могут раствориться не полностью.

- Засыпайте порошкообразное моющее средство в камеры кюветы для моющих средств.

Дозировка моющего средства

- Если нет других указаний, то засыпьте, в зависимости от загрязненности посуды, от 20 до 30 г моющего порошка в камеру II. При очень сильно загрязненной посуде Вы можете дополнительно добавить немного моющего средства в камеру I (см. "Обзор программ").

Если Вы используете меньше моющего средства, чем это рекомендуется, то посуда может быть вымыта недостаточно чисто.

Жидкое моющее средство

По желанию можно оснастить профессиональную посудомоечную машину дозирующим насосом для жидких моющих средств (модуль DOS G 60 Semi), который подсоединяется снаружи.

Для активирования дозирующей системы и настройки дозирования моющего средства следуйте указаниям, приводимым в главе "Меню Установки, внешний модуль DOS."

К модулю DOS прилагается отдельная инструкция по монтажу.

При наличии специфических загрязнений и дозировании жидких средств обратитесь в сервисный центр Miele, чтобы подобрать оптимальную дозировку к конкретным условиям мойки.

Техническое обслуживание дозирующей системы

Для безупречной работы дозирующей системы следует периодически проводить работы по ее техническому обслуживанию.

Эти работы должны выполняться только специалистами сервисных центров Miele.

Дозирующие шланги в модуле DOS нужно заменять через **1 - 1 1/2-года**

При дозировании моющих средств (как порошкообразных, так и жидких) обращайте внимание на указания изготовителей моющих средств.

⚠ Избегайте вдыхания порошкообразного моющего средства. Не глотайте моющее средство. Попадание моющего средства в дыхательные пути может вызвать раздражение в носу, полости рта и гортани. Незамедлительно обратитесь к врачу, если Вы вдохнули или проглотили моющее средство. Следите, чтобы дети не контактировали с моющими средствами. Поэтому не подпускайте детей близко к открытой посудомоечной машине. В ней могут находиться остатки моющего средства. Задавайте моющее средство только непосредственно перед запуском программы и запирайте дверцу, используя блокировку дверцы.

Загрузка моющего средства

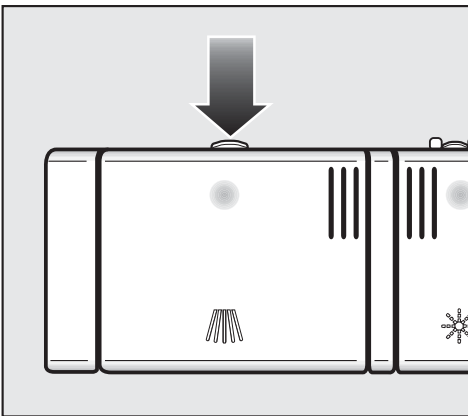

- Нажмите на кнопку затвора. Крышка кюветы откинется.

После выполнения программы крышка кюветы открыта.

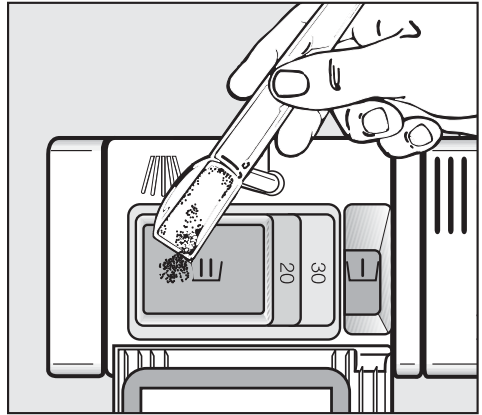

- Загрузите моющее средство в камеру и закройте крышку кюветы.
- Закройте также упаковку с моющим средством. Иначе в средстве могут образоваться комки.

Помощь по дозированию

В камеру I входит максимум 10 мл, в камеру II максимум 50 мл моющего средства.

В камере II для помощи при дозировании нанесены отметки: 20, 30. При полностью открытой дверце отметки показывают приблизительную величину заполнения камеры в мл. При использовании порошкообразного моющего средства (в зависимости от изготовителя и зернистости) вспомогательные отметки показывают примерное количество порошка в граммах.

Эксплуатация

Включение

- Откройте водопроводный кран, если он перекрыт.
- Проверьте, могут ли распылительные коромысла вращаться без помех.
- Закройте дверцу.
- Включите посудомоечную машину кнопкой .

Через несколько секунд на дисплее появляется индикация установленной на заводе программы "ECO" и загорается соответствующий индикатор.

Эту установку Вы можете также изменить на установку программы, которая выполнялась последний раз (см. главу "Меню Установки, Предварительный выбор программы").



Выбор программы

Выбирайте программу мойки в зависимости от вида посуды и степени ее загрязненности.

В главе "**Обзор программ**" описаны программы и области их применения.

- Выберите с помощью кнопки  нужную программу.

Загорается индикатор выбранной программы и мигает индикатор кнопки "Старт/Стоп".

Если горит индикатор у символа , то с помощью кнопки  > Вы можете выбрать другие программы. На дисплее будет высвечиваться попеременно название и длительность других программ.

Теперь Вы можете выбрать дополнительные функции (см. главу "Дополнительные функции").

Запуск программы

- Нажмите кнопку Старт/Стоп.

Программа начинает выполняться.

Если выбраны дополнительные функции, то дополнительно загорится соответствующий индикатор.







Прерывать программу, если это вообще необходимо, рекомендуется только в первые минуты выполнения программы.

Иначе важные этапы программы (например, регенерация устройства смягчения воды) могут оказаться пропущенными.

Индикатор времени

Перед запуском программы на дисплее высвечивается длительность выбранной программы в часах и минутах. В процессе выполнения программы происходит индикация времени, остающегося до завершения программы.

Этапы выполнения программы обозначаются соответствующими символами:

-  Предварительное ополаскивание
-  Мойка
-  Промежуточное ополаскивание
-  Окончательное ополаскивание
-  Сушка
-  Конец

Показание длительности программы может быть различным для одной и той же программы. Это зависит прежде всего от температуры подаваемой в машину воды, цикла регенерации и количества посуды.

Если Вы выбираете программу в первый раз, то на дисплее появится значение времени, которое соответствует средней длительности выполнения программы для горячей воды.

Переключение электроподключения приводит к изменению времени выполнения программ.

Режим ожидания

По истечении нескольких минут после последнего нажатия любой кнопки или после окончания программы профессиональная посудомоечная машина в целях экономии электроэнергии переключается в режим ожидания. При этом дисплей и контрольные индикаторы выключаются, и только медленно мигает индикатор кнопки Старт/Стоп.

- Чтобы снова включить дисплей, нажмите любую кнопку.

Если после окончания программы Вы не выключите посудомоечную машину, то через несколько минут она самостоятельно переключится в режим ожидания (см. главу "Меню Установки, Режим ожидания").

Посудомоечная машина не переключается в режим ожидания после выполнения программы, если имеется недостаток соли или ополаскивателя или произошла какая-либо ошибка в процессе выполнения программы.

Вы можете отключить индикацию недостатка средств, если посудомоечная машина, несмотря на недостаток соли или ополаскивателя, должна переключаться в режим ожидания (см. главу "Меню Установки, Индикация недостатка средств"). Индикацию ошибки Вы отключить не можете.

Эксплуатация

Конец программы

Если на дисплее появляется сообщение  **Конец** или **Авт. открывание** и дверца немного приоткрыта, то программа завершена.

При активированных функциях "Доп. сушка" и "Авт. открывание" работа вентилятора сушки длится еще несколько минут после завершения программы.

- Откройте полностью дверцу, чтобы втянулась запорная планка дверцы.

Теперь Вы можете вынуть из машины посуду.

 Если Вы отключили функцию автоматического открывания дверцы (см. главу "Меню Установки, Автоматическое открывание") и, несмотря на это, хотели бы после завершения программы открыть дверцу, то откройте дверцу полностью. В противном случае чувствительные канты столешницы могут быть повреждены водяным паром, так как вентилятор уже больше не работает.

Выключение

После завершения программы:

- Выключите посудомоечную машину кнопкой .

Посудомоечная машина будет потреблять электроэнергию до тех пор, пока Вы ее не выключите кнопкой .

Из соображений безопасности перекройте водопроводный кран, если посудомоечная машина остается на длительный срок без присмотра, например, во время отпуска.

Извлечение посуды

Горячая посуда чувствительна к ударам!

Поэтому после выключения машины оставляйте охлаждаться в ней посуду до тех пор, пока Вы не сможете без труда брать ее руками.

Если после выключения машины Вы полностью откроете дверцу, то посуда остынет быстрее.

Освободите от посуды сначала нижний короб, затем верхний и в заключение выдвигайте поддон для столовых приборов (если имеется).

Таким образом Вы предотвратите попадание капель воды с верхнего короба или поддона на посуду в нижнем или верхнем коробе.

Прерывание выполнения программы

Выполнение программы будет прервано, как только Вы откроете дверцу машины.

Если Вы снова закроете дверцу, то выполнение программы продолжится через несколько секунд с того места, на котором она была прервана.

 Если вода в посудомоечной машине еще горячая, то существует опасность ошпариться!

Поэтому открывайте дверцу машины очень осторожно. Прежде чем снова закрыть дверцу, приоткройте ее неплотно примерно на 20 сек, чтобы температура выровнялась во всем объеме моечного пространства. После этого прижмите дверцу плотно, до ее фиксации.

Замена программы

Если крышка кюветы для моющих средств уже откинулась, то Вы уже не сможете заменить программу.

Если выполнение программы уже началось, то Вы можете заменить программу следующим образом:

- Держите нажатой кнопку Старт/Стоп минимум несколько секунд.

Выполнение программы прерывается.

- Выберите нужную программу и запустите ее выполнение.

Дополнительные функции

Дополнительная сушка

Для получения лучших результатов сушки и снижения выхода пара при открывании дверцы при включении функции дополнительной сушки увеличивается время работы вентилятора после завершения программы. Включение этой функции доступно не для всех программ мойки (см. главу "Обзор программ").

При выбранной функции "Дополнительная сушка" время выполнения программы увеличивается примерно на 20-30 минут (в зависимости от программы).

- Включите посудомоечную машину кнопкой .

Мигает индикатор "Старт/Стоп".

- Выберите одну из программ.
- Нажмите кнопку .

Индикатор  горит, если функция доступна для выбранной программы. В противном случае на дисплее появляется сообщение **ОПЦИЯ НЕ ВОЗМ.**

- Запустите выполнение программы кнопкой "Старт/Стоп".

Отсрочка старта

Вы можете установить время запуска программы, например, для использования ночных тарифов на электроэнергию. При этом Вы можете отложить время запуска на период от 30 минут до 24 часов. Настройка функции выполняется шагами по 30 минут.

При использовании функции отсрочки старта обратите внимание на то, чтобы при дозировании моющего средства камеры юветы были сухими; при необходимости их следует предварительно вытереть насухо. Иначе моющее средство может склеиться в комок и не будет полностью размыто.

- Включите посудомоечную машину кнопкой .

Мигает индикатор "Старт/Стоп".

- Выберите нужную программу (см. главу "Эксплуатация, Выбор программы").
- Нажмите кнопку .

На дисплее высветится значение времени, выбранное при последней настройке функции отсрочки старта. Горит индикатор "Отсрочка старта".

- Установите с помощью кнопки  время, на которое нужно задержать старт программы.

Если держать кнопку отсрочки старта нажатой, то будет происходить автоматический отсчет времени вперед до **24:00 ч.** Чтобы снова начать отсчет с 30 минут, нажмите два раза кнопку .

■ Нажмите кнопку "Старт/Стоп".

Загорится индикатор "Старт/Стоп".

Если в течение нескольких секунд после того, как Вы установили время отсрочки старта программы, не будет нажата кнопка "Старт/Стоп", на дисплее снова появится индикация длительности программы. Тогда Вы должны заново установить время отсрочки старта.

На дисплее происходит обратный отсчет времени с минутным интервалом до запуска программы.

После истечения установленного времени автоматически начнется выполнение выбранной программы. На дисплее появится индикация отсчета времени до окончания программы, погаснет индикатор "Отсрочка старта", и загорится индикатор "Старт/Стоп".

Запуск программы до истечения времени отсрочки старта:

Вы можете запустить программу, даже если еще не наступило установленное время запуска программы. Для этого действуйте следующим образом:

■ Нажимайте кнопку "Старт/Стоп" в течение минимум одной секунды.

Индикатор "Отсрочка старта" погаснет, индикатор "Старт/Стоп" начнет мигать.

■ Нажмите еще раз кнопку "Старт/Стоп".

Программа начинает выполняться. Горит индикатор "Старт/Стоп".

 Для того, чтобы дети не контактировали с моющим средством:

Загружайте моющее средство **только непосредственно перед** началом выполнения программы, то есть, перед тем как Вы нажмете кнопку "Старт/Стоп" и запирайте дверцу машины с помощью устройства блокировки.

Чистка и уход

Регулярно (примерно каждые 4 - 6 месяцев) проверяйте общее состояние Вашей профессиональной посудомоечной машины. Это позволит выявить неполадки, прежде чем они возникнут.

 На всех поверхностях могут легко возникать царапины. Все поверхности могут окраситься или измениться, если они соприкасаются с непредназначенными для них чистящими средствами.

Чистка моечной камеры

Моечная камера самоочищается в процессе работы посудомоечной машины, если Вы всегда используете правильное количество моющего средства.

Однако, если несмотря на это, например, появились отложения извести или жира, Вы можете удалить их с помощью специальных чистящих средств (имеются в продаже в сервисных центрах Miele).

При частом использовании программ мойки с низкими температурами существует опасность образования запахов и появления бактерий в моечной камере. Чтобы избежать этого, следует после выполнения прим. 20 программ при низкой температуре провести программу "Интенсивная" с добавлением моющего средства.

Чистка дверного уплотнения и дверцы

- Регулярно протирайте уплотнитель дверцы влажной тряпкой для того, чтобы удалить остатки пищи.
- Стирайте остатки пролившейся пищи и напитков с боковых сторон дверцы посудомоечной машины. Эти поверхности не относятся к области мойки и не промываются струями воды.

Очистка фронтальной поверхности

 Загрязнения лучше удаляйте сразу.

Если загрязнения воздействуют в течение длительного времени, то потом их уже можно будет не удалить, в результате чего поверхности могут окраситься или измениться.

- Очистите фронтальную поверхность прибора с помощью чистой губки, мягкого моющего средства и теплой воды. Затем насухо протрите мягкой тряпкой. Для чистки Вы можете использовать также чистую, влажную салфетку из микрофибры без применения чистящего средства.

Чтобы избежать повреждений поверхности, не используйте при очистке:

- чистящие средства, содержащие соду, аммиак, кислоту или хлориды,
- чистящие средства для удаления накипи,
- абразивные чистящие средства, например, абразивный порошок, пасту, пемзу,
- чистящие средства, содержащие растворитель,
- средства для чистки поверхностей из нержавеющей стали,
- чистящие средства для посудомоечных машин,
- спреи для очистки духовых шкафов,
- очиститель для стекла,
- абразивные жесткие губки и щетки, например, губки для кастрюль,
- очиститель от грязи,
- острые металлические скребки,
- пароструйные очистители.

Чистка и уход

Проверка сеток фильтра в моечной камере.

Сетки комбинированного фильтра, расположенного на дне моечной камеры, задерживают грубые частицы загрязнений из моющего раствора. Таким образом, эти частицы не могут попасть в систему циркуляции моющего раствора и снова распределиться по моечной камере с помощью распылительных коромысел.

⚠ Запрещается выполнение мойки без установленных сеток фильтров!

Со временем фильтры могут засориться частицами загрязнений. Этот период времени зависит от степени загрязненности посуды.

После выполнения 50 программ (заводская настройка) на дисплее появится сообщение **Проверьте фильтр**.

Вы можете отключить интервал контроля фильтров или установить в диапазоне от 30 до 60 выполненных программ (см. главу "Меню Установки, Контроль фильтров").

- Проверьте комбинированный фильтр.
- Очистите фильтр, если это требуется.
- В заключение подтвердите сообщение нажатием средней кнопки.

Через несколько секунд на дисплее появляется индикация программы, выбранной последний раз, и загорается соответствующий индикатор. Через некоторое время на дисплее появится предусмотренное для этой программы значение длительности.

Чистка фильтров

- Выключите посудомоечную машину.

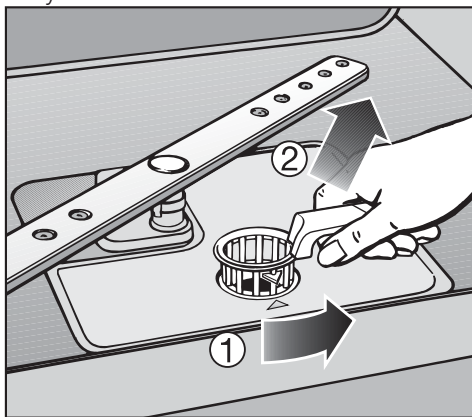

- Поверните ручку назад и разблокируйте комбинированный фильтр①.
- Выньте комбинированный фильтр②, удалите крупные загрязнения и хорошо промойте фильтр под струей воды. Для чистки фильтра можно использовать щетку.

⚠ Следите за тем, чтобы при этом крупные загрязнения не попали в циркуляционную систему и не засорили ее.

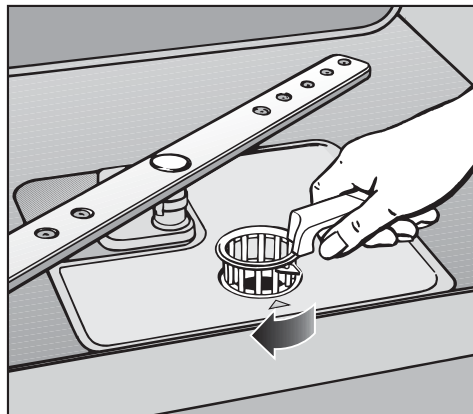
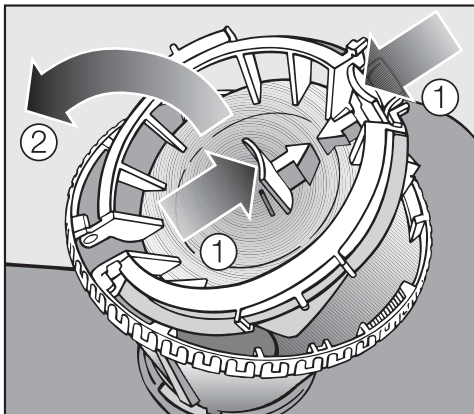

Для очистки внутренней стороны фильтра необходимо открыть затвор:

- Для этого прижмите друг к другу детали с углублением в направлении стрелки ① и откройте затвор фильтра ②.
- Очистите все детали под проточной водой.
- Затем замкните затвор так, чтобы произошла фиксация.

- Вставьте комбинированный фильтр так, чтобы он плотно прилегал к дну моечной камеры.
- Поверните ручку сзади вперед, пока стрелки не будут указывать друг на друга, чтобы зафиксировать положение комбинированного фильтра.

⚠ Комбинированный фильтр должен быть надежно установлен и заблокирован. В противном случае грубые частицы загрязнений могут попасть в систему циркуляции моющего раствора и засорить ее.

Чистка и уход

Очистка распылительных коромысел

Остатки пищи могут отложиться в форсунках и опорах распылительных коромысел. Поэтому следует регулярно проверять состояние коромысел (примерно каждые 4 - 6 месяцев).

- Выключите посудомоечную машину.

Снимите распылительные коромысла следующим образом:

- Выдвиньте наружу поддон для столовых приборов (если имеется).

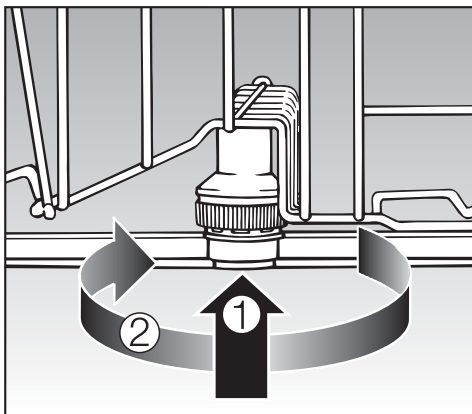

- Нажмите вверх на **верхнее** распылительное коромысло, чтобы соединилось внутреннее зубчатое сцепление, и отвинтите коромысло.
- Нажмите на **среднее** распылительное коромысло ①, чтобы соединилось зубчатое сцепление, и отвинтите коромысло ②.

- Вытащите нижний короб наружу.

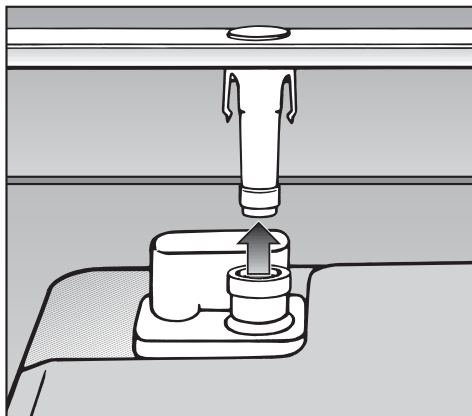

- Вытяните **нижнее** распылительное коромысло с усилием вверх.

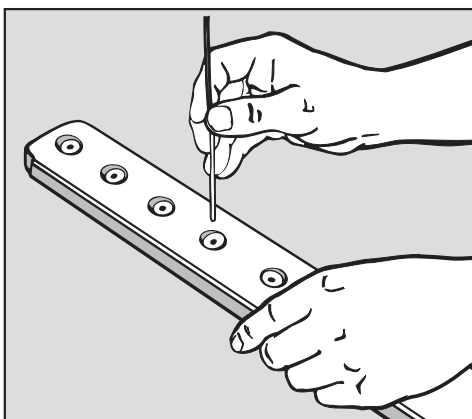



- Вдавите остатки пищи в форсунках с помощью острого предмета внутрь распылительного коромысла.
- Тщательно промойте распылительные коромысла под струей воды.
- Снова установите коромысла на место и проверьте, могут ли они вращаться без помех.

Помощь при неисправностях



Вы можете самостоятельно устранить большинство помех и неполадок в работе посудомоечной машины, которые могут появиться при ее повседневной эксплуатации. Так как Вам не нужно будет вызывать специалиста сервисной службы, то Вы сэкономите и время, и деньги!

Сведения в нижеприведенной таблице должны Вам помочь найти причины неисправности и устранить их. Однако, следует учитывать, что:



 Ремонтные работы имеют право производить только квалифицированные специалисты. В результате неправильно выполненных ремонтных работ для Вас может возникнуть серьезная опасность.

Технические неполадки		
Проблема	Причина	Устранение
Дисплей остается темным, и не мигает индикатор "Старт/Стоп" после того, как посудомоечная машина была включена кнопкой .	Не вставлена сетевая вилка в розетку.	Вставьте сетевую вилку в розетку.
	Выключился защитный предохранитель.	Включите предохранитель (минимальная величина тока срабатывания: см. типовую табличку).
Посудомоечная машина не продолжает выполнение мойки.	Выключился защитный предохранитель.	<ul style="list-style-type: none">– Включите предохранитель (минимальная величина тока срабатывания: см. типовую табличку).– Если защитный предохранитель снова выключится, обратитесь в сервисную службу Miele.



Помощь при неисправностях





Проблема	Причина	Устранение
<p>На дисплее появляется индикация одной из следующих неполадок:</p>		<p>Прежде чем устранять неисправность:</p> <ul style="list-style-type: none"> – Выключите посудомоечную машину кнопкой .
<p> Ошибка FXX</p>	<p>Смотря по обстоятельствам, сбой в работе или техническая неисправность.</p>	<p>Через несколько секунд:</p> <ul style="list-style-type: none"> – Снова включите посудомоечную машину. – Выберите нужную программу. – Нажмите кнопку "Старт/Стоп". <p>Если снова появляется индикация ошибки, значит имеется техническая неисправность.</p> <ul style="list-style-type: none"> – Обратитесь в сервисную службу Miele.
<p> Waterproof</p>	<p>Сработала система защиты от протечек Waterproof.</p>	<ul style="list-style-type: none"> – Закройте водопроводный кран. – Обратитесь в сервисную службу Miele.

Помощь при неисправностях

Неполадка в системе залива / слива воды		
Проблема	Причина	Устранение
На дисплее появляется индикация одной из следующих неполадок:		
 Откр. залив воды	Закрит кран водоснабжения.	Полностью откройте водопроводный кран.
 Залив воды		Прежде чем устранять неисправность: – Выключите посудомоечную машину кнопкой  .
	Неполадки при заливе воды	– Полностью откройте водопроводный кран и запустите программу заново. – Очистите фильтр шланга подачи воды (см. главу "Устранение неисправностей"). – Гидравлическое давление в точке подключения воды ниже, чем 30 кПа (0,3 бар). При необходимости обратитесь за помощью к водопроводчику.

Помощь при неисправностях

Проблема	Причина	Устранение
На дисплее появится следующая индикация ошибки:  Слив воды		Прежде чем устранять неисправность: <ul style="list-style-type: none">– Выключите посудомоечную машину кнопкой .
	Неполадка при сливе воды. В моечной камере, возможно, находится вода.	<ul style="list-style-type: none">– Очистите комбинированный фильтр (см. главу "Чистка и уход").– Прочистите сливной насос, см. главу "Устранение неисправностей".– Прочистите обратный клапан (см. главу "Устранение неисправностей").– Устраните перегиб или узел на сливном шланге в случае их возникновения.

Общие проблемы, связанные с работой посудомоечной машины		
Проблема	Причина	Устранение
Индикаторы не горят, дисплей темный. Только медленно мигает индикатор "Старт/Стоп" .	Индикаторы и дисплей автоматически выключаются в целях экономии электроэнергии (режим ожидания).	Нажмите кнопку  . Машина выйдет из режима ожидания.
На дисплее появится следующая индикация ошибки:  Кр. емк. с солью	Неплотно закрыта крышка контейнера для соли.	<ul style="list-style-type: none"> – Закройте крышку контейнера для соли. Если крышка контейнера для соли открылась во время выполнения программы: <ul style="list-style-type: none"> – Дополнительно выключите и снова включите посудомоечную машину кнопкой . – Повторите запуск программы.
Во время выполнения программы на дисплее появляется индикация следующей неполадки:  Коромысло забл.	Среднее распылительное коромысло заблокировано посудой.	Откройте дверцу машины и поставьте посуду, которая блокирует коромысло, по-другому.
	Форсунки среднего коромысла засорены.	<ul style="list-style-type: none"> – Выключите посудомоечную машину кнопкой . Затем: <ul style="list-style-type: none"> – Очистите коромысло (см. главу "Чистка и уход").
В кювете для моющих средств склеились остатки моющего средства после мойки.	Кювета для моющих средств была влажной при загрузке .	Дозируйте моющее средство только в сухую кювету.

Помощь при неисправностях

Проблема	Причина	Устранение
Невозможно закрыть откидную крышку люветы для моющих средств .	Приклеившиеся остатки моющего средства заблокировали затвор люветы.	Удалите остатки моющих средств.
По окончании программы с внутренней стороны дверцы и, возможно, на внутренних стенках остается влага.	Неполадки нет! Обычный принцип работы системы сушки.	Влага испарится сама спустя короткое время.
После завершения выполнения программы в моечной камере находится вода.		Прежде чем устранять неисправность: – Выключите посудомоечную машину кнопкой  .
	Засорился комбинированный фильтр в моечной камере.	Очистите комбинированный фильтр (см. главу "Чистка и уход").
	Сливной насос или обратный клапан заблокирован.	Прочистите сливной насос или обратный клапан (см. главу "Устранение неисправностей").
	Перегнут сливной шланг.	Устраните перегиб сливного шланга.
Долгое выполнение некоторых программ.	Неполадки нет! Специальные программы длятся долго.	Выберите другую программу (см. главу "Обзор программ").
Несмотря на выбор функции "Авт. открытие", дверца в конце программы "Короткая" остается закрытой, а посуда еще влажная.	Неполадки нет! Из-за малой длительности программы "Короткая" функция автоматического открывания дверцы для нее не доступна.	Для улучшения качества сушки можно увеличить температуру при окончательном ополаскивании (см. главу "Меню Установки, Температура окончательного ополаскивания").

Помощь при неисправностях

Шумы		
Проблема	Причина	Устранение
Стук в моечной камере	Распылительное коромысло при своем вращении ударяется о посуду.	Прервите выполнение программы и переставьте посуду, которая мешает движению коромысла.
Дребезжание в моечной камере	Предметы посуды двигаются в моечной камере.	Прервите выполнение программы и переставьте посуду так, чтобы она занимала устойчивое положение.
	В сливном насосе находится посторонний предмет (напр., вишневая косточка).	Удалите из обратного клапана посторонний предмет (см. главу "Чистка сливного насоса и обратного клапана").
Стук в системе водопровода.	Возможно, неполадка связана с монтажом или слишком небольшим сечением водопровода.	Не оказывает никакого влияния на функционирование посудомоечной машины. При необходимости обратитесь за помощью к водопроводчику.

Помощь при неисправностях

Неудовлетворительный результат мойки		
Проблема	Причина	Устранение
Посуда недостаточно чистая после мойки.	Посуда неправильно установлена в машине.	Учитывайте указания в главе "Размещение посуды и столовых приборов".
	Была выбрана слишком "слабая" программа мойки.	Выбирайте более интенсивную программу мойки (см. главу "Обзор программ").
	Использовалось слишком мало моющего средства.	Используйте больше моющего средства или другой вид средства.
	Вращение распылительных коромысел заблокировано посудой.	Проверьте, хорошо ли вращаются коромысла, и при необходимости расположите посуду по-другому.
	Комбинированный фильтр в моечной камере загрязнен или неправильно вставлен. Это может быть причиной засорения форсунок распылительных коромысел.	Очистите комбинированный фильтр или установите его правильно. При необходимости очистите форсунки коромысел (см. главу "Чистка и уход").
	Обратный клапан заблокирован в открытом положении. Грязная вода затекает обратно в моечную камеру.	Прочистите сливной насос и обратный клапан (см. главу "Устранение неисправностей").
На бокалах и столовых приборах остаются разводы. Бокалы имеют голубоватый оттенок; налет можно стереть.	Используется слишком большое количество ополаскивателя.	Уменьшите дозировку (см. главу "Меню Установки, Ополаскиватель").

Помощь при неисправностях

Проблема	Причина	Устранение
Посуда не просыхает, или бокалы и столовые приборы покрыты пятнами.	Слишком малое количество ополаскивателя, или контейнер для ополаскивателя пустой.	Заполните контейнер ополаскивателем, увеличьте его дозу или при следующем добавлении ополаскивателя замените его на другой вид (см. главу "Ополаскиватель").
	Посуда слишком рано извлечена из машины.	Вынимайте посуду из машины позже (см. главу "Эксплуатация").
На посуде образуется белый налет. Бокалы и столовые приборы приобрели молочный оттенок; налет можно стереть.	Слишком малое количество ополаскивателя.	Увеличьте дозировку (см. главу "Меню Установки, Ополаскиватель").
	В контейнере для регенерационной соли отсутствует соль.	Заполните контейнер регенерационной солью (см. главу "Первый ввод в эксплуатацию, Заполнение контейнера регенерационной солью").
	Устройство смягчения воды запрограммировано на слишком низкую жесткость воды.	Запрограммируйте устройство на более высокую жесткость (см. главу "Меню Установки, Устройство смягчения воды").

Помощь при неисправностях

Проблема	Причина	Устранение
Бокалы приобрели коричневатого-голубоватый цвет; налет не стирается.	Компоненты моющего средства выделились в осадок.	Немедленно замените моющее средство.
Бокалы потускнели и изменили цвет; налет нельзя стереть.	Бокалы не предназначены для машинного мытья. Произошли изменения на поверхности стекла.	Устранить невозможно! Покупайте бокалы, подходящие для машинной мойки.
Не полностью удалены следы чая или губной помады.	Выбранная программа имеет слишком низкую температуру мойки.	Выберите программу с более высокой температурой мойки.
	Моющее средство обладает слишком низким отбеливающим действием.	Замените моющее средство.
Изменили цвет предметы из пластмассы.	Причиной этого могут быть натуральные красители, например, из моркови, томатов или кетчупа. Количество моющего средства или его отбеливающее действие было слишком слабым для удаления натурального красителя.	Используйте больше моющего средства (см. главу "Эксплуатация, Моющее средство"). Изменившие свою окраску предметы уже не вернут свой первоначальный цвет.
На столовых приборах видны следы ржавчины.	Некоторые столовые приборы недостаточно устойчивы к коррозии.	Устранить невозможно! Покупайте столовые приборы, устойчивые к воздействию при машинной мойке.
	После загрузки регенерационной соли не была запущена программа. Остатки соли попали на посуду в процессе мойки.	Всегда после загрузки соли запускайте выполнение программы "Предварительное ополаскивание" без посуды.

Чистка фильтра в заливном шланге

Для защиты вентиля подачи воды в его резьбовой наконечник встроены фильтр. Если он засорится, то в моечную камеру будет поступать недостаточное количество воды.

 Пластмассовый корпус на конце шланга подвода воды содержит электрический клапан. Не погружайте этот корпус в жидкости.

Рекомендация

Если Ваш опыт показывает, что вода в водопроводе содержит много нерастворимых примесей, то мы рекомендуем установить между водопроводным краном и резьбовым наконечником вентиля фильтр с большой поверхностью сетки.

Такой фильтр можно приобрести в торговой организации техникой Miele или в сервисном центре Miele.

Для чистки сетки фильтра:

- Отсоедините посудомоечную машину от сети. Для этого выключите ее и выньте сетевую вилку из розетки.
- Закройте водопроводный кран.
- Отвинтите вентиль подачи воды.

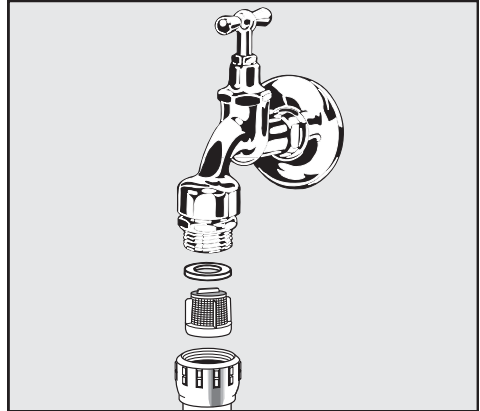

- Выньте уплотнительное кольцо из резьбового соединения.
- Выньте сетку фильтра плоскогубцами и очистите ее.
- При вынимании сетки следите за тем, чтобы не вынуть вместе с сеткой и не сдвинуть находящийся под ней регулятор расхода.
- Снова вставьте фильтр и уплотнение. При этом следите за правильным положением деталей.
- Наверните вентиль подачи воды на водопроводный кран. При этом не допускайте перекашивания резьбового соединения.
- Откройте водопроводный кран. Если через соединение проступает вода, то, возможно, Вы недостаточно затянули или перекосили соединение. Насадите вентиль подачи воды ровно и плотно затяните соединение.

Устранение неисправностей

Чистка сливного насоса и обратного клапана.

Если по завершении программы в моечной камере остается вода, значит она не была откачана. Работа сливного насоса и обратного клапана может быть заблокирована какими-либо посторонними предметами. Вы можете их легко удалить.

- Отсоедините посудомоечную машину от сети. Для этого выключите ее и выньте сетевую вилку из розетки.
- Выньте комбинированный фильтр из моечной камеры (см. главу "Чистка и уход", "Чистка фильтров").

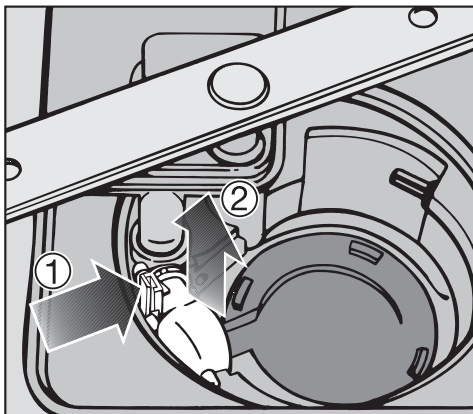

- Вычерпайте воду из моечной камеры с помощью небольшого сосуда.
- Прижмите стопор обратного клапана внутрь ①.
- Снимите обратный клапан, направляя его вверх ② и тщательно промойте под струей воды.

- Удалите из обратного клапана все посторонние предметы.

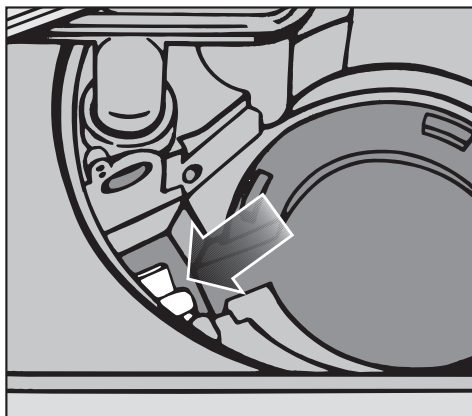

Под обратным клапаном находится сливной насос (см. стрелку).

- Удалите из сливного насоса все посторонние предметы (особенно трудно заметить наличие осколков стекла). Для проверки поверните рукой рабочее колесо сливного насоса. Колесо при этом можно вращать только толчками.
- Аккуратно установите на место обратный клапан.

! Обязательно должна произойти фиксация стопора!

Очищайте сливной насос и обратный клапан аккуратно, чтобы не повредить никаких деталей.

Дополнительно приобретаемые принадлежности

Лучшее использование посудомоечной машины

Для индивидуального использования посудомоечной машины приобретайте в магазинах, торгующих техникой Miele, или сервисных центрах Miele дополнительные принадлежности.

Вы могли бы ...

...мыть детали капучинатора Miele

... мыть дополнительные столовые приборы

... мыть бокалы на длинной тонкой ножке





Для этого Вам требуется...

... вставка для капучинатора в верхний короб

... корзина для столовых приборов в нижний короб

... держатель для бокалов в нижний короб

Обзор программ

Программа	Область применения	Моющее средство	
		Принимайте во внимание данные производителей моющих средств.	
		Камера I ¹⁾	Камера II ¹⁾
 Короткая	Для свежих, не сильно присохших остатков пищи.		20 - 30 г
 Универсальная	При нормальных, слегка присохших остатков пищи.		20 - 30 г
 Интенсивная	Для пригоревших, сильно прилипших, сильно присохших, содержащих крахмал или белок ¹⁾ остатков пищи.	10 г	20 - 30 г
 Бокалы	Специальная программа для бокалов		20 - 30 г
 Гигиена	Специальная программа для посуды, требующей гигиенической мойки.		20 - 30 г
Пластмасса	Специальная программа для мойки пластмассовой посуды.		20 - 30 г
Пивные бокалы	Специальная программа для мойки пивных бокалов. (После завершения программы бокалы не сушатся за счет собственного тепла, а должны быть насухо протерты вручную.)		20 - 30 г
ЕСО	Энергосберегающая программа с долгой длительностью выполнения		20 - 30 г
Предварительное ополаскивание	Для ополаскивания сильно загрязненной посуды, например, для предварительного удаления загрязнений или для предотвращения сильного присыхания пищи, если полную программу проводить пока не целесообразно.		

¹⁾ см главу "Эксплуатация, Моющее средство"

Обзор программ

Выполнение программы								
Предв. ополаск.	Мойка	Промеж. ополаск. I	Промеж. ополаск. II ²⁾	Оконч. ополаск.	Сушка	Доп. сушка	Авт. откр.	Вода+
	X 65 °C 1 мин	X 10 с	(X)	X 65 °C ³⁾ 30 с		(X)	⁴⁾	(X)
	X 65 °C 10 мин	X 3 мин	(X)	X 65 °C ³⁾ 1,5 мин		(X)	(X)	(X)
X 8 мин	X 75 °C 10 мин	X 3 мин	(X)	X 65 °C ³⁾ 1,5 мин		(X)	(X)	(X)
	X 50 °C 1 мин	X 3 мин	(X)	X 50 °C 1 мин		(X)	(X)	(X)
X 8 мин	X 75 °C 10 мин	X 3 мин	(X)	X 70 °C ³⁾ 3 мин	X 30 мин		(X)	(X)
X 10 мин	X 50 °C 1 мин	X 5 мин		X 60 °C 30 с	X 45 мин		(X)	
	X 50 °C 1 мин	X 3 мин		X — ⁵⁾ 1 мин				
	X 48 °C 45 мин	X 5 мин		X 45 °C 10 мин	X 87 мин		(X)	
	X Холод- ная 8 мин							

X = выполняемые этапы программы

(X) = этапы программы, выбираемые опционально

²⁾ Промеж. ополаск. II выбирается доп-но только через сервисные настройки (сервисная служба).

³⁾ Опциональное повышение темпер. до 75 °C.

⁴⁾ Из-за короткого выполнения в конце программы не происходит автом. откр-е дверцы.

⁵⁾ Без ополаск. средства и с хол. водой.

Сервисная служба

Ремонтные работы

Если несмотря на указания, содержащиеся в данной инструкции, Вы не можете устранить неполадку, обратитесь, пожалуйста, в сервисную службу Miele по телефонам:

Москва (495) 745 8990
8 800 200 2900

- Сообщите в сервисную службу модель и заводской номер Вашей посудомоечной машины.

Эти данные Вы найдете на типовой табличке, расположенной с правой стороны дверцы при ее открытом состоянии.

Сертификат (только для РФ)

РОСС DE.ME10.V12523
с 08.08.2012 по 08.08.2015

Соответствует требованиям:
ГОСТ Р 52161.2.5-2005,
ГОСТ Р 51318.14.1-2006 (Р. 4),
ГОСТ Р 51318.14.2-2006 (Р. 5, 7),
ГОСТ Р 51317.3.2-2006 (Р. 6, 7),
ГОСТ Р 51317.3.3-2008

Обновление программ (Update)

Благодаря возможности актуализации программ в будущем можно будет внести в электронный блок управления машины новые параметры программ.

Актуализация может быть проведена только специалистом сервисного центра Miele.

 Все работы, связанные с электроподключением, должны проводиться только специалистом сервисных центров Miele или квалифицированным электромонтажником, имеющим разрешение на проведение таких работ.

- Подключение должно осуществляться только к электросистеме, имеющей как нейтральный, так и заземляющий проводники!
- Подсоединение к сети электропитания посредством сетевой розетки осуществляется согласно местным правилам (после установки прибора доступ к розетке должен быть свободным). Тогда проверку электробезопасности, например, при проведении техобслуживания прибора, можно будет провести без излишних затруднений.
- При стационарном подключении следует установить главный выключатель с отключением от сети всех полюсов. Главный выключатель должен иметь межконтактный зазор минимум 3 мм, а также должна существовать возможность его запираения в исходном положении.
- При необходимости подсоединяется контур заземления.
- При замене кабеля сетевого питания использовать только оригинальные элементы замены Miele или соответствующий кабель с **наконечниками**.

- Технические данные на машину см. на типовой табличке или на прилагаемой электрической схеме!

Посудомоечную машину разрешается эксплуатировать только при напряжении и частоте в сети электропитания, а также номинале предохранителя, которые соответствуют указанным на **типовой табличке**.

Коммутация должна проводиться в соответствии с прилагаемой **схемой коммутации** и **электрической схемой**.

Типовые таблички (с контрольными отметками VDE, и т.д.) находятся на задней стороне посудомоечной машины и на внутренней планке дверцы.

Электрическая схема прилагается к посудомоечной машине.

Схема коммутации закреплена на цокольной планке позади пластмассовой цокольной фальш-панели.

Электроподключение

Снятие цокольной фальш-панели

Электроподключение находится за передней панелью посредине цоколя посудомоечной машины.

 Отключите прибор от сети электропитания!

 Все работы, связанные с электроподключением, должны проводиться только специалистом сервисных центров Miele или квалифицированным электромонтажником, имеющим разрешение на проведение таких работ.

- Снимите цокольную планку, ослабив 2 винта (слева и справа).
- После подключения прибора снова прикрутите цокольную планку.

Руководствуйтесь, пожалуйста, прилагаемым монтажным планом!

Подключение заземляющего контура.

Для подключения заземляющего контура на задней стороне машины имеется крепежный винт (⚡).

Система защиты от протечек воды Miele

Система защиты от протечек Miele гарантирует при правильной установке полную защиту от повреждений водой на протяжении всего срока службы посудомоечной машины.

Подача воды

 Вода из посудомоечной машины не является питьевой!

- Посудомоечная машина должна подключаться к сети водоснабжения в соответствии с действующими правилами местных предприятий водоснабжения.
- Вода должна, как минимум, соответствовать требованиям европейских предписаний по питьевой воде. Высокое содержание железа может привести к дополнительному появлению ржавчины на обрабатываемом материале и в самом приборе. При содержании хлоридов в используемой воде свыше 100 мг/л сильно возрастает риск возникновения коррозии у обрабатываемого материала.
- В определенных регионах из-за специфического состава воды может образовываться осадок, из-за чего работа посудомоечной машины допускается только со смягченной водой.

- Дополнительное устройство, предотвращающее обратный отток жидкости в водопровод, не требуется; посудомоечная машина соответствует действующим европейским нормам по защите сети водоснабжения.
- Напор воды (гидравлическое давление в месте подключения) должно составлять от 30 до 1000 кПа (от 0,3 до 10 бар). Если напор воды ниже, то на дисплее появится сообщение о неполадке Ошибка, залив воды (см. главу "Помощь при неисправностях"). При более высоком давлении необходимо установить редуктор давления.
- Для подключения необходим запорный вентиль с соединительной резьбой 3/4 дюйма. Вентиль должен располагаться в легкодоступном месте, так как его следует перекрывать после каждого использования прибора.
- В качестве заливных шлангов используются шланги DN 10 длиной около 1,7 м и наконечником с резьбой 3/4 дюйма. Для удлинения заливного канала поставляются гибкие металлические шланги длиной 1,5 м (на номинальное давление 14000 кПа/140 бар). Грязевый фильтр и регулятор расхода в наконечнике удалять запрещается.

Подключение к системе водоснабжения

 Чтобы избежать повреждений прибора, подключайте посудомоечную машину только к водопроводной сети, из которой полностью удален воздух.

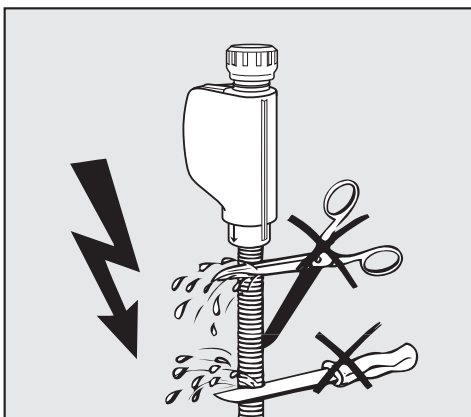

 Заливной шланг **нельзя** укорачивать или повреждать, так как в нем имеются детали, находящиеся под напряжением (см рисунок).

Подключение к системе водоснабжения

Слив воды

- В слив посудомоечной машины встроен обратный клапан, предотвращающий попадание грязной воды из шланга обратно в машину.
- Профессиональную посудомоечную машину следует подсоединять к **отдельной**, внешней сливной системе.
Если отдельное подключение отсутствует, то рекомендуется подключение к сливной системе через двухкамерный сифон.
- Посудомоечная машина оснащена гибким шлангом для слива воды длиной около 1,5 м (внутренний диаметр 22 мм).
Хомуты для подсоединения шланга входят в комплект поставки.
- Сливной шланг можно удлинить, подсоединив к нему при помощи переходника дополнительный шланг.
Общая длина шланга не должна превышать 4 м, максимальная высота откачки не должна превышать 1 м.
- Пропускная способность системы слива должна составлять минимум 16 л/мин.
- Не допускается укорачивание сливного шланга!

 При прокладке шланга не допускайте образования заломов и перегибов!

Предотвращение "всасывания" воды

Если место подсоединения шланга к канализации находится ниже направляющей роликов нижнего короба на дверце, то необходимо обеспечить подачу воздуха в систему слива. Иначе во время выполнения программы вода может "всасываться" из моечной камеры.

Для подачи воздуха:

- Полностью откройте дверцу посудомоечной машины.

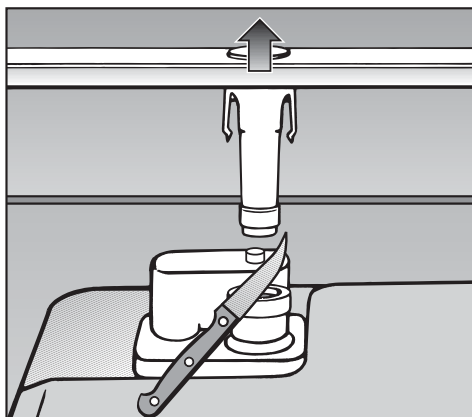



- Вытяните нижнее коромысло вверх.
- Отрежьте колпачок клапана подачи воздуха в моечной камере.

Технические характеристики

Модель профессиональной посудомоечной машины	PG 8080	PG 8080i PG 8080 U
Высота	84,5 см (регулировка + 3,5 см)	80,5 см (регулировка + 6,5 см)
Высота ниши для встраивания	от 84,5 см (+ 3,5 см)	от 84,5 см (+ 6,5 см)
Ширина	59,8 см	59,8 см
Ширина ниши для встраивания	60 см	60 см
Глубина	60 см	57 см
Вес	макс. 65 кг	макс. 56,5 кг
Напряжение		
Общая потребляемая мощность	см. типовую табличку	см. типовую табличку
Предохранитель		
Напор воды (гидравлическое давление):	30 - 1000 кПа (0,3 - 10 бар)	30 - 1000 кПа (0,3 - 10 бар)
Подключение холодной или горячей воды	температура макс. 60 °C	температура макс. 60 °C
Жесткость исходной воды	макс. 36 °d	макс. 36 °d
Высота слива	макс. 1 м	макс. 1 м
Длина слива	макс. 4 м	макс. 4 м
Сетевой кабель	ок. 1,7 м	ок. 1,7 м
Вместимость	Стандартный набор на 13 персон	Стандартный набор на 13 персон
Величина производимого шума		
Уровень звуковой мощности LwA	49 дБ (A)	49 дБ (A)
Уровень звукового давления LpA	38 дБ (A)	38 дБ (A)
Контрольные отметки	KEMA, VDE, защита от радиопомех, Ростест-Москва	
CE-характеристика	2006/42/EG предписание	
Адрес изготовителя	Miele & Cie. KG, Carl-Miele-Str. 29, 33332 Gьtersloh, Germany	

Меню "Установки" для изменения стандартных параметров

Вход в меню "Установки"

- Выключите посудомоечную машину кнопкой , если она еще включена.
- Держите нажатой кнопку "Старт/Стоп".
- Включите посудомоечную машину кнопкой  и держите нажатой кнопку "Старт/Стоп" еще минимум 4 секунды.

На дисплее появится индикация первого пункта меню установок, и загорятся все индикаторы.

Принцип работы дисплея описан в одноименной главе.

- Выберите пункт меню, который Вы хотели бы изменить.

Установленные опции в подменю отмечаются галочкой .

Язык

Текстовые сообщения могут выводиться на дисплей на различных языках.

С помощью подменю **Язык ** Вы можете установить язык текстовых сообщений.

- Выберите нужный язык и подтвердите выбор нажатием средней кнопки.

Флажок, стоящий за словом **Язык**, будет служить Вам ориентиром, если Вы установите язык, который не понимаете.

В этом случае выбирайте пункт меню, за которым стоит флажок, до тех пор, пока не появится подменю **Язык **.

Меню Установки

Жесткость воды

Ваша посудомоечная машина оснащена устройством смягчения воды. Вы должны настроить устройство смягчения воды на величину жесткости используемой Вами воды.

- Профессиональная посудомоечная машина должна быть точно запрограммирована на величину жесткости используемой Вами воды.
- Справку о точном значении жесткости Вашей воды следует получить в местном предприятии водоснабжения.
- При колеблющемся значении жесткости воды (например, от 17°d до 25 °d) программируйте всегда наивысшее значение (в этом примере 25 °d).

Установленная жесткость воды помечается галочкой ✓.

- Выберите жесткость используемой Вами воды и подтвердите выбор нажатием средней кнопки.

°d	ммоль/л	°f	Значение для установки на дисплее
1	0,2	2	1
2	0,4	4	2
3	0,5	5	3
4	0,7	7	4
5	0,9	9	5
6	1,1	11	6
7	1,3	13	7
8	1,4	14	8
9	1,6	16	9
10	1,8	18	10
11	2,0	20	11
12	2,2	22	12
13	2,3	23	13
14	2,5	25	14
15	2,7	27	15
16	2,9	29	16
17	3,1	31	17
18	3,2	32	18
19	3,4	34	19
20	3,6	36	20
21	3,8	38	21
22	4,0	40	22
23	4,1	41	23
24	4,3	43	24
25	4,5	45	25
26	4,7	47	26
27	4,9	49	27
28	5,0	50	28
29	5,2	52	29
30	5,4	54	30
31	5,6	56	31
32	5,8	58	32
33	5,9	59	33
34	6,1	61	34
35	6,3	63	35
36	6,5	65	36

Ополаскиватель

Для получения оптимальных результатов ополаскивания Вы можете настроить дозировку ополаскивателя. Дозировка устанавливается ступенями 0-6 мл.

Заводская настройка машины - дозировка 3 мл ополаскивателя.

Если на посуде остаются пятна:

- Установите более высокую дозировку ополаскивателя.

Если на посуде остаются разводы и полосы:

- Установите более низкую дозировку ополаскивателя.

- Выберите нужное количество ополаскивателя и подтвердите выбор нажатием средней кнопки.

Автоматическое открывание

Для улучшения качества сушки дверца машины при окончании программы автоматически приоткрывается (исключение программы "Предварительное ополаскивание", "Короткая" и "Пивные бокалы") (см. главу "Обзор программ").

Для программ "Универсальная", "Интенсивная" и "Бокалы" функция автоматического открывания дверцы активируется только при активированной дополнительной функции "Доп. сушка" (см. главу "Дополнительные функции, Дополнительная сушка").

Вы можете отключить эту функцию.

- Выберите нужную установку и подтвердите выбор нажатием средней кнопки.

 Если Вы отключили функцию автоматического открывания дверцы и, не смотря на это, хотели бы после окончания программы открыть дверцу, то откройте дверцу полностью. В противном случае чувствительные канты столешницы могут быть повреждены водяным паром, так как не работает вентилятор.

Меню Установки

Режим ожидания

По истечении нескольких минут после последнего нажатия любой кнопки или после окончания программы профессиональная посудомоечная машина в целях экономии электроэнергии переключается в режим ожидания. При этом дисплей и контрольные индикаторы выключаются, и только медленно мигает индикатор кнопки Старт/Стоп.

Во время выполнения программы переключения посудомоечной машины в режим ожидания не происходит.

Если после окончания программы Вы не выключите посудомоечную машину, то через несколько минут она окончательно переключится в режим ожидания.

Вы также можете отключить режим ожидания. Тогда дисплей и индикаторы больше не будут выключаться, а посудомоечная машина выключится только спустя 6 часов.

Из-за этого повышается расход электроэнергии.

- Выберите нужную установку и подтвердите выбор нажатием средней кнопки.

Посудомоечная машина не переключается в режим ожидания после выполнения программы, если имеется недостаток соли или ополаскивателя или произошла какая-либо ошибка в процессе выполнения программы.

Вы можете отключить индикацию недостатка средств, если посудомоечная машина, несмотря на недостаток соли или ополаскивателя, должна переключаться в режим ожидания. Индикацию ошибки Вы отключить не можете.

Индикация недостатка средств

Если, несмотря на недостаток соли или ополаскивателя, посудомоечная машина должна переключаться в режим ожидания, то Вы можете отключить обе индикации вместе.

- Выберите нужную установку и подтвердите выбор нажатием средней кнопки.

Яркость дисплея

Яркость индикации на дисплее может быть настроена на один из семи уровней.

- Выберите нужный уровень яркости и подтвердите выбор нажатием средней кнопки.

Контрастность

Контрастность индикации на дисплее может быть настроена на один из семи уровней.

- Выберите нужную уровень контрастности и подтвердите выбор нажатием средней кнопки.

Контроль фильтров

Вы можете установить размер интервала, через который машина будет напоминать Вам о необходимости контроля фильтров.

Может быть установлен интервал от 30 до 60 циклов мойки.

Заводская настройка интервала в контроле фильтров - 50 циклов мойки.

Вы можете отключить эту функцию.

- Выберите нужную установку и подтвердите выбор нажатием средней кнопки.

Внешнее дозирование

Активируйте функцию автоматического дозирования жидких моющих средств, если Вы подключаете внешний модуль дозирования DOS G 60 Semi (опция).

К модулю DOS G 60 Semi прилагается отдельная инструкция по монтажу.

- Выберите нужную установку и подтвердите выбор нажатием средней кнопки.

Выбранная установка останется в активном состоянии до тех пор, пока Вы не деактивируете установку "Внешнее дозирование".

Меню Установки

Количество моющего средства

Эта функция доступна только, если активировано "Внешнее дозирование".

При дозировании жидких моющих средств с помощью модуля DOS G 60 Semi Вы можете установить величину дозирования в миллилитрах или процентах в соответствии с данными изготовителей моющих средств.

– Количество в мл

Заводская настройка - 30 мл.

Дозировку можно изменять в диапазоне от 10 до 100 мл с шагом 2 мл.

– Количество в %

Заводская настройка - 0,50 % .

Дозировку можно изменять в диапазоне от 0,17 до 1,67 % с шагом 0,04 %.

Установка величины дозирования:

Для дозирования принимайте во внимание данные, приводимые производителем моющего средства.

На этапе программы "Мойка" заливается ок. 6,5 л воды.

Пример:

Производитель моющего средства рекомендует 4 мл (или 0,07 %) моющего средства на литр воды.

$6,5 \text{ л} \times 4 \text{ мл/л} = 26 \text{ мл}$.

$(6,5 \text{ л} \times 0,07 \text{ \% /л} = 0,455 \%)$

- Выберите нужное количество моющего средства или концентрации дозы и подтвердите выбор нажатием средней кнопки.

Удаление воздуха из дозирующей системы

Дозирующая система профессиональной посудомоечной машины может надежно работать только, если в системе отсутствует воздух.

Удалять воздух из дозирующей системы нужно:

- при первом использовании дозирующей системы,
- канистра для запаса жидких моющих средств не была своевременно пополнена, в результате чего дозирующая система была опустошена.

 Для правильной работы дозирующей системы убедитесь перед удалением из нее воздуха, что канистра для моющих средств заполнена в достаточной мере, и дозирующая трубка плотно привернута к канистре.

- Выберите **Нач. удал. возд.** и подтвердите выбор нажатием средней кнопки.

Начинается удаление воздуха из дозирующей системы. На дисплее высвечивается время, оставшееся до окончания процесса.

Сразу после окончания удаления воздуха будет предложено выполнить программу "Предварительное ополаскивание". Запустите эту программу, чтобы возможно выплеснувшееся моющее средство было разбавлено и смыто.

Температура окончательного ополаскивания

Для улучшения сушки в отдельных программах можно повысить температуру окончательного ополаскивания. Эта функция доступна не для всех программ (см. главу "Обзор программ").

- Выберите нужную установку и подтвердите выбор нажатием средней кнопки.

Вода+

При выборе опции "Вода+" во время фазы мойки заливается дополнительное количество воды. Эта функция доступна не для всех программ (см. главу "Обзор программ").

- Выберите нужную установку и подтвердите выбор нажатием средней кнопки.

Предварительный выбор программы

Вы можете выбрать, какая программа будет предлагаться при включении посудомоечной машины: программа ECO или программа, которая выбиралась последний раз.

- Выберите нужную установку и подтвердите выбор нажатием средней кнопки.

Меню Установки

Торговля

Только для специализированной торговли!

У профессиональной посудомоечной машины есть различные демонстрационные программы для специализированных магазинов.

- **Демо: шум мытья:**
В этой программе включаются насосы, чтобы продемонстрировать шум мытья посуды.
- **Демо: зет. откр. дв:**
Дверца автоматически открывается.

Включение демо-режима

- Выберите нужную опцию.
- Выберите опцию **вкл** и подтвердите выбор нажатием средней кнопки.
- Выйдите из меню установок.
- Нажмите кнопку "Старт/Стоп".

Включается демо-режим.

Выключение демо-режима

Демо-режим выключается автоматически после его выполнения.

Заводская настройка

Вы можете восстановить для всех установок исходное состояние, т.е как в заводской настройке. Исключение составляет только внешнее дозирование и установленные для него количество моющего средства или его концентрация.

- Выберите опцию **сбросить** и подтвердите выбор нажатием средней кнопки.

Выход из меню установок

Вы можете снова выйти из меню установок выбором **окончание**.

- Выберите опцию **окончание** и подтвердите выбор нажатием средней кнопки.

Через несколько секунд на дисплее появляется индикация программы, выбранной последний раз, и загорается соответствующий индикатор. Через некоторое время на дисплее появится предусмотренное для этой программы значение длительности.

Miele

PROFESSIONAL

Производитель:

Миле & Ци. КГ, Карл-Миле-штрассе, 29, 33332 Гютерсло, Германия
Miele & Cie. KG, Carl-Miele-Straße 29, 33332 Gütersloh, Deutschland

Изготовлено на заводе:

Миле & Ци. КГ, Миле-штрассе, 2, 33611 Билефельд, Германия
Miele & Cie. KG, Miele-Str. 2, 33611 Bielefeld, Deutschland

Импортер:

ООО Миле СНГ
Российская Федерация и
страны СНГ
125284 Москва,
Ленинградский пр-т, д. 31а, стр. 1
Телефон: (495) 745 8990
8 800 200 2900
Телефакс: (495) 745 8984

ООО "Миле"
ул. Жилянская 48, 50А
01033 Киев, Украина
Телефон: + 38 (044) 496 0300
Телефакс: + 38 (044) 494 2285

Internet: www.miele.ua
E-mail: info@miele.ua

Internet: www.miele.ru
E-mail: info@miele.ru

ТОО Миле
Казахстан
050059, г. Алматы
Проспект Аль-Фараби, 13
Тел. (727) 311 11 41
8-800-080-53-33
Факс (727) 311 10 42



ME10