



MAUNFELD

ТЕХНИКА НОВОГО ВРЕМЕНИ

RU

ПОДРОБНАЯ ИНСТРУКЦИЯ

ПО ЭКСПЛУАТАЦИИ ЭЛЕКТРИЧЕСКОГО
ВСТРАИВАЕМОГО ДУХОВОГО ШКАФА
**АЕОН.749В; АЕОН.749В2; АЕОН.749S;
АЕОН.749W; АЕОН.749ХХ**



Ver.03

www.maunfeld.ru

БЛАГОДАРИМ ВАС

за доверие и поздравляем с приобретением нового изделия.

Для более удобного и простого использования изделия, мы подготовили подробную инструкцию по эксплуатации. Она поможет вам быстрее познакомиться с новым изделием.

Данное руководство содержит важную информацию по безопасной установке, использованию вашего изделия и уходу за ним, а также необходимые предупреждения, которые позволят вам извлечь максимальную пользу из изделия.

Храните данное руководство в надежном и удобном месте с тем, чтобы пользоваться им при необходимости.

Инструкцию по эксплуатации Вы также можете найти на нашем сайте:

www.maunfeld.ru

СОДЕРЖАНИЕ

стр.3.....ОПИСАНИЕ ПРИБОРА

стр.4.....КОМПЛЕКТАЦИЯ ПРИБОРА

стр.5.....ТЕХНИЧЕСКИЕ ДАННЫЕ ПРИБОРА

стр.6.....ДАННЫЕ ПО ЖЭНЕРГОПОТРЕБЛЕНИЮ

стр.7.....РАСШИФРОВКА АББРЕВИАТУР

стр.8.....СОВЕТЫ ПО БЕЗОПАСНОМУ ИСПОЛЬЗОВАНИЮ ПРИБОРА

стр.10.....ПРЕДУПРЕЖДЕНИЯ, СВЯЗАННЫЕ С УСТАНОВКОЙ

стр.11.....ПРЕДУПРЕЖДЕНИЯ ПО МОНТАЖУ

стр.14.....УСТАНОВКА ИЗДЕЛИЯ В НИШУ

стр.15.....ЭЛЕКТРИЧЕСКОЕ СОЕДИНЕНИЕ

стр.17.....ПРАВИЛЬНАЯ ЭКСПЛУАТАЦИЯ ДУХОВОГО ШКАФА

стр.18.....ПРЕДВАРИТЕЛЬНЫЙ РАЗОГРЕВ ДУХОВКИ

стр.19.....ПАНЕЛЬ УПРАВЛЕНИЯ

стр.22.....ПЕРВОЕ ВКЛЮЧЕНИЕ

стр.24.....ФУНКЦИИ ПРИГОТОВЛЕНИЯ ДУХОВОГО ШКАФА

стр.26.....ФУНКЦИЯ РЕЗЕРВИРОВАНИЯ

стр.29.....ФУНКЦИЯ ЗАПРОСА

стр.30.....ФУНКЦИЯ НАПОМИНАНИЯ

стр.31.....ФУНКЦИЯ БЛОКИРОВКИ

**ОПИСАНИЕ
ПРИБОРА**

**ТЕХНИЧЕСКИЕ
ДАННЫЕ**

**МЕРЫ
БЕЗОПАСНОСТИ**

**ПЕРЕД УСТАНОВКОЙ
ПРИБОРА**

**УСТАНОВКА
ПРИБОРА**

**ПОСЛЕ УСТАНОВКИ
ПРИБОРА**

**ПАНЕЛЬ
УПРАВЛЕНИЯ**

ПРИГОТОВЛЕНИЕ

СОДЕРЖАНИЕ

стр.33	СИГНАЛИЗАЦИЯ ОБ ОШИБКАХ
стр.34	ПЕРЕД ЧИСТКОЙ ПРИБОРА
стр.35	ЧИСТКА ПОВЕРХНОСТЕЙ
стр.36	СТАНДАРТНАЯ ОЧИСТКА РАБОЧЕЙ КАМЕРЫ
стр.37	ОЧИСТКА СЪЕМНЫХ НАПРАВЛЯЮЩИХ
стр.38	СНЯТИЕ/ УСТАНОВКА ДВЕРИ ДУХОВОГО ШКАФА
стр.39	СНЯТИЕ/ УСТАНОВКА СТЕКЛА ДВЕРЦЫ
стр.40	ЗАМЕНА ЛАМПОЧКИ ОСВЕЩЕНИЯ
стр.41	ИНФОРМАЦИЯ О ТРАНСПОРТИРОВКЕ
стр.41	УТИЛИЗАЦИЯ
стр.42	СЕРВИСНОЕ ОБСЛУЖИВАНИЕ ПОСЛЕ ПОКУПКИ
стр.43	ИНФОРМАЦИЯ ОТ ПРОИЗВОДИТЕЛЯ

ТЕХНИЧЕСКОЕ ОБСЛУЖИВАНИЕ

ОПИСАНИЕ ПРИБОРА

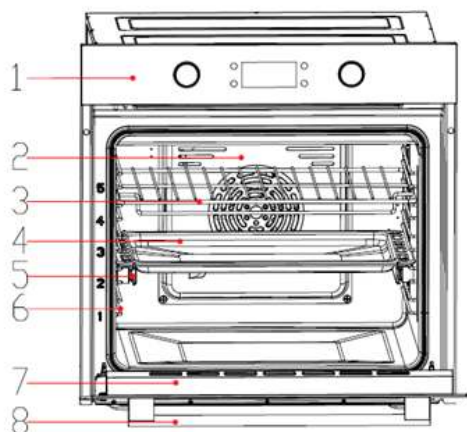

1. Панель управления.
2. Двигатель вентилятора конвекции.
3. Решетка
4. Противень
5. Телескопические направляющие
6. Хромированные боковые направляющие
7. Дверца духового шкафа
8. Ручка дверцы духового шкафа

СЪЕМНЫЕ НАПРАВЛЯЮЩИЕ

Съемные направляющие позволяют готовить блюда на пяти уровнях (отсчет уровней производится снизу вверх).

Уровни 4 и 5 используются для приготовления на гриле.

ТЕЛЕСКОПИЧЕСКИЕ НАПРАВЛЯЮЩИЕ

Телескопические направляющие могут быть установлены на 2-м, 3-м и 4-м уровне.

ОХЛАЖДАЮЩИЙ ВЕНТИЛЯТОР

Прибор оборудован автоматическим охлаждающим вентилятором, который принудительно охлаждает корпус и панель управления прибора.

ПРОДЛЕННАЯ РАБОТА ОХЛАЖДАЮЩЕГО ВЕНТИЛЯТОРА

Для дополнительного охлаждения вентилятор продолжает работать еще некоторое время после выключения прибора.

ОПИСАНИЕ ПРИБОРА

КОМПЛЕКТАЦИЯ: РЕШЕТКА, ПРОТИВНИ.

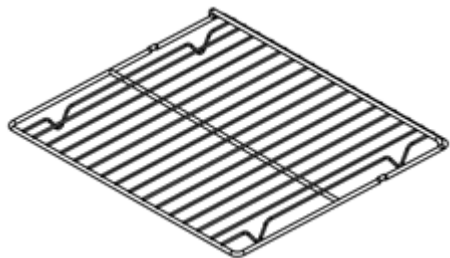

РЕШЕТКА

используется для приготовления продуктов под грилем, также на нее можно ставить посуду и противни с блюдом.

На решетке имеются выступы, для безопасного расположения решетки в противне или на столешнице.

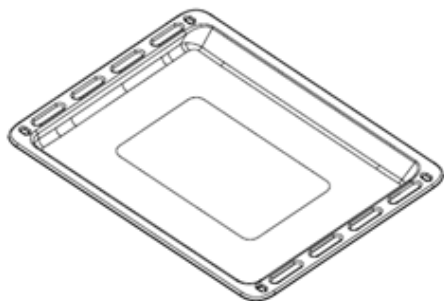

МЕЛКИЙ ПРОТИВЕНЬ*

предназначен для приготовления выпечки.

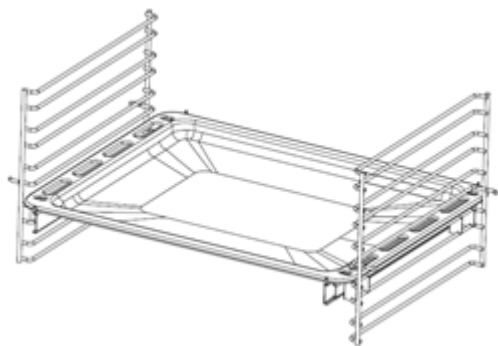

При наличии съемных направляющих решетку и противни вставляйте точно между двумя прутками одного уровня. Всегда вставляйте их как можно дальше, чтобы они не касались дверной панели.

* Комплектация духового шкафа может отличаться в зависимости от модели. Информация в инструкции является справочной. Уточняйте комплектацию у продавца.

Духовой шкаф предусмотрен для работы на одной фазе 220-240 В 50 Герц. Перед установкой, пожалуйста, внимательно прочитайте регистрационный бланк, расположенный в нижней передней части духового шкафа.

ХАРАКТЕРИСТИКИ	АЕОН.749В; АЕОН.749В2; АЕОН.749S; АЕОН.749W; АЕОН.749ХХ
НАПРЯЖЕНИЕ	220-240 В, 50 Гц
ПОЛНАЯ ПОТРЕБЛЯЕМАЯ МОЩНОСТЬ	2800 Вт
ГРИЛЬ	2800 Вт
ВЕРХНИЙ + НИЖНИЙ НАГРЕВАТЕЛЬНЫЙ ЭЛЕМЕНТ	2250 Вт
ЭКО	2800 Вт
НИЖНИЙ НАГРЕВАТЕЛЬНЫЙ ЭЛЕМЕНТ	1150 Вт
НИЖНИЙ + ВЕРХНИЙ НАГРЕВАТЕЛЬНЫЙ ЭЛЕМЕНТ + КОНВЕКЦИЯ	2250 Вт
ПОЛУ ГРИЛЬ	1700 Вт
ГРИЛЬ + КОНВЕКЦИЯ	2800 Вт
ПОДСВЕТКА	25 Вт/ 300°С
ВЕНТИЛЯТОР	50 Вт
ВЕНТИЛЯЦИОННЫЙ МОТОР	23 Вт
ТАЙМЕР	Электронный, сенсорный
НОМИНАЛЬНЫЙ ОБЪЕМ	71л
ВНЕШНИЕ РАЗМЕРЫ ДУХОВОГО ШКАФА (ШxГxВ)	595x575x595 мм
РАЗМЕРЫ КАБИНЫ ДЛЯ МОНТАЖА (ШxГxВ)	600x575 мин. x600 мм
ВЕС НЕТТО	30,5 кг
ВЕС БРУТТО	34 кг

ЭКОЛОГИЧЕСКОЕ ПРЕДУПРЕЖДЕНИЕ

После установки прибора, пожалуйста, выбрасывайте упаковочный материал, принимая во внимание условия безопасности и охраны окружающей среды. Для повторного использования выброшенного упаковочного материала, выбрасывайте его в специально предусмотренные мусороприемники, в зависимости от особенностей мусора (фольга, картон, пенопласт). Прежде чем выбросить в мусор какой-либо электрический прибор, отрежьте его кабель, чтобы предотвратить использование этого прибора другими.



ДАННЫЕ ПО ЭНЕРГОПОТРЕБЛЕНИЮ

Нижеприведенные данные по энергопотреблению духового шкафа проверялись при применении международного стандарта EN 60350-1

ХАРАКТЕРИСТИКИ	ЗНАЧЕНИЕ
Наименование модели	АЕОН.749В; АЕОН.749В2; АЕОН.749S; АЕОН.749W; АЕОН.749XX
Тип духовки	Электрическая
Масса изделия (М)	30,5 кг
Количество камер	1
Источник тепла каждой камеры	Электроэнергия
Класс энергопотребления	A
Объем (V)	71 л

Для снижения воздействия на окружающую среду при приготовлении пищи необходимо выбирать режим приготовления с наименьшим уровнем энергопотребления

ТЕХНИЧЕСКИЕ ДАННЫЕ

РАСШИФРОВКА АББРЕВИАТУР

B – BLACK – ЧЕРНОЕ СТЕКЛО

B2 – BLACK EDITION – ЧЕРНОЕ СТЕКЛО

W – WHITE – БЕЛОЕ СТЕКЛО

S – STEEL – НЕРЖАВЕЮЩАЯ СТАЛЬ

9 – 9 ФУНКЦИЙ

74 – ОБЪЕМ 71 ЛИТР

АЕОН.749В/В2/В/S

Н – БУКВЕННОЕ ОБОЗНАЧЕНИЕ МОДЕЛИ

О - OVEN – ДУХОВКА

Е - ELECTRIC – ЭЛЕКТРИЧЕСКАЯ

А – ОБОЗНАЧЕНИЕ ПРОИЗВОДСТВЕННОЙ ПЛОЩАДКИ

МЕРЫ БЕЗОПАСНОСТИ

ВНИМАТЕЛЬНО ОЗНАКОМЬТЕСЬ С ИНСТРУКЦИЕЙ И СОХРАНИТЕ ЕЕ ДЛЯ ДАЛЬНЕЙШЕГО ИСПОЛЬЗОВАНИЯ!

Допускается использование прибора детьми старше восьми лет и людьми с ограниченными физическими, двигательными и психическими способностями, а также людьми, не имеющими достаточного опыта или знаний для его использования, **только** под присмотром или если они были обучены пользованию прибором и осознают возможную опасность, связанную с неправильной эксплуатацией прибора. Не позволяйте детям играть с прибором! Дети могут очищать и осуществлять обслуживание прибора только под присмотром !

ПРЕДУПРЕЖДЕНИЕ! Во время работы прибор и его доступные части сильно нагреваются. Будьте осторожны, не прикасайтесь к горячим деталям. Следите, чтобы дети не находились вблизи прибора. Дети младше восьми лет должны постоянно находиться под присмотром!

ПРЕДУПРЕЖДЕНИЕ! Перед заменой лампочки освещения проверьте, чтобы прибор был отключен от электропитания. Опасность удара электрическим током!

Для очистки прибора не используйте абразивные чистящие средства и острые металлические скребки, так как они могут повредить поверхности и защитную эмаль, а также могут привести к растрескиванию стекла.

Не используйте очистители высокого давления и пароструйные очистители, так как это может вызвать короткое замыкание и привести к удару электрическим током.

Прибор предназначен для использования в домашнем хозяйстве. Не используйте его в других целях, например, для обогрева помещений, сушки животных, бумаги, текстиля и трав, так как это может стать причиной повреждений и возгорания.

Подключение прибора может производить только специалист сервисного центра.

Неквалифицированное подключение и ремонт могут привести к серьезным травмам и повреждению прибора.

Следите, чтобы кабели соседних электроприборов не оказались зажаты горячей дверцей прибора.

Опасность короткого замыкания! Поэтому кабели других электроприборов должны находиться на безопасном расстоянии от прибора.

Во избежание опасных ситуаций **замену присоединительного кабеля** может производить только сервисный центр или квалифицированный специалист!

Не ставьте противни и другую посуду на дно камеры, так как это препятствует циркуляции воздуха, надлежащему приготовлению пищи и может повредить эмаль внутри камеры.

Производитель не несет гражданской или уголовной ответственности, за повреждения, причиной которых было игнорирование приведенных указаний по безопасности и установке прибора.

Во время работы дверца прибора сильно нагревается. Для дополнительной защиты дверца оборудована вторым стеклом, которое снижает температуру поверхности внешнего стекла дверцы.

Шарнир дверцы при нагрузке может повредиться. Не ставьте тяжелую посуду на открытую дверцу. Не опирайтесь на дверцу при очистке прибора. Не наступайте на открытую дверцу и не разрешайте детям сидеть на ней.

Не закрывайте и не загромождайте вентиляционные отверстия!

В целях безопасности держите такие материалы, как **полиэтиленовая пленка и пенопласт**, в недоступном для детей месте. Иначе они могут быть опасными.

Возможные несоответствия в цветовых оттенках между различными приборами или компонентами в пределах одной производственной линии могут возникать по причине различных факторов, таких как: различные углы обзора, цвет фона, освещение в помещении.

МАУНФЕЛД

ПЕРЕД УСТАНОВКОЙ ПРИБОРА

ПРЕДУПРЕЖДЕНИЯ, СВЯЗАННЫЕ С УСТАНОВКОЙ

- Данный прибор не должен использоваться с какой-либо иной целью, кроме приготовления пищи. Использование в иных целях (например, для обогрева комнаты) опасно и недопустимо.
- Не накрывайте нижнюю часть духового шкафа алюминиевой фольгой.
- При перемещении прибора, чистке или техническом обслуживании, выньте вилку из розетки.
- Никогда не тяните за шнур, чтобы вынуть вилку из розетки.
- Ни в коем случае не дотрагивайтесь до прибора, если у Вас мокрые или влажные руки или ноги.
- Если в результате неосторожности дверца духового шкафа сойдет с петли, она может повредить Вам руки.
- Если духовой шкаф испортился или не будет работать как положено, отключите его и выньте вилку из розетки.
- Любой ремонт и техническое обслуживание должны производить компетентные сервисные организации. При ремонте должны применяться лишь оригинальные запасные части.
- При нарушении любого из указанных выше условий, Ваш духовой шкаф может испортиться.
- **Производитель не несет ответственности** за вред, который может быть причинен человеку, животным и окружающим предметам в результате неположенного, неправильного или недопустимого использования прибора, а также нарушения данных предупреждений.
- **Производитель не несет ответственность** за повреждения, которые могут возникнуть в результате опасного и несоответствующего использования духового шкафа.

УСТАНОВКА ПРИБОРА

ПРЕДУПРЕЖДЕНИЯ ПО МОНТАЖУ

Установка должна производиться компетентным мастером согласно инструкции. Производитель не несет ответственности за вред, который может быть причинен человеку, животным и окружающим предметам из-за неправильной установки прибора.

- Для нормальной работы встроенного духового шкафа размеры ниши или кухонной тумбы, куда он будет монтироваться, а также выбор материала, который должен быть устойчив против высоких температур, должны быть верными. Пожалуйста, производите установку согласно размерам, указанным **на рис. 1 или рис. 2**
- Стенки мебели, в которую встраивается духовой шкаф, должны быть жароустойчивы. В особенности, если боковые стенки сделаны из пиломатериала с покрытием, покрытие должно быть устойчиво против температуры 100 °С. Пластик или клейкое покрытие, не устойчивое перед такой температурой, может деформироваться.
- В целях безопасности, следует предотвратить прямое касание духового шкафа с электрическими деталями.
- Детали, обеспечивающие изоляцию и защиту, должны быть закреплены так, чтобы их нельзя было бы удалить каким-либо инструментом.
- Для обеспечения большей циркуляции воздуха монтаж следует выполнять так, как указано **на рис. 1 или на рис. 2**
- В кухонном гарнитуре, куда встраивается духовой шкаф, рекомендуется оставить сзади пустое пространство шириной мин. 40 мм.
- При размещении духового шкафа под него следует установить подставку, способную вынести тяжесть духового шкафа.
- Перед установкой духового шкафа подготовьте место для установки Вашего духового шкафа, организуйте электропроводку.
- Не рекомендуется устанавливать прибор вблизи холодильника

УСТАНОВКА ПРИБОРА

РИСУНОК 1

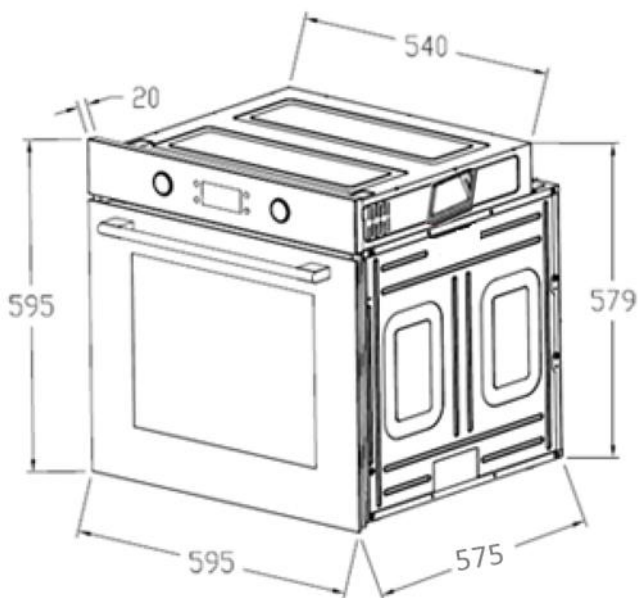
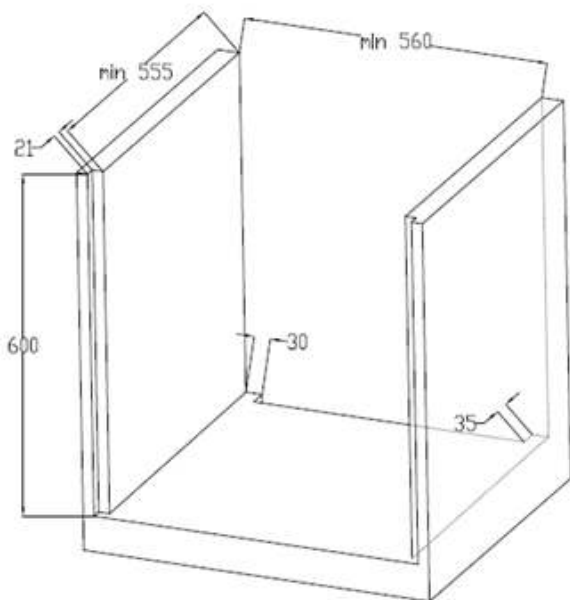
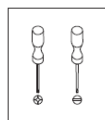

УСТАНОВКА ПРИБОРА

РИСУНОК 2

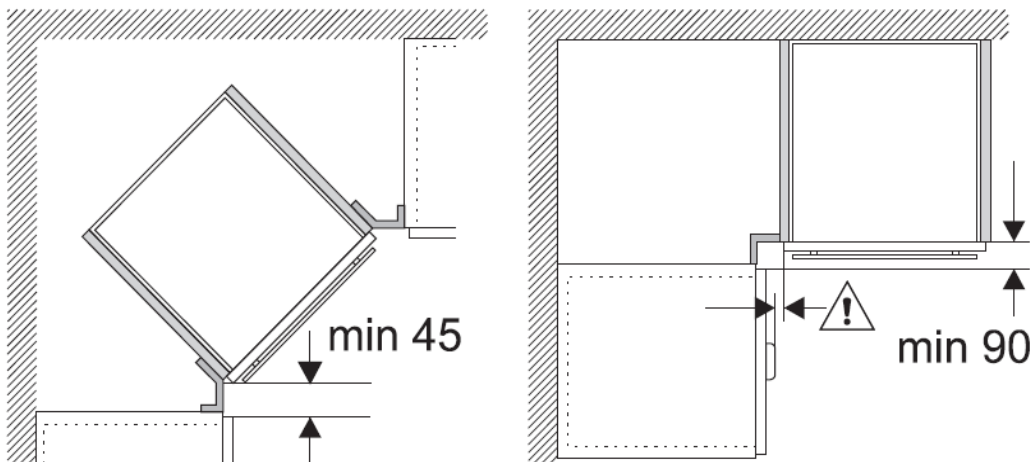

ВСТРАИВАНИЕ ДУХОВКИ

Место для встраивания шкафа должно быть подготовлено заранее и должно быть устойчивым к высоким температурам до 90 °С без деформирования и/или образования дефектов поверхностей. В этом месте должны быть предусмотрены пространства для свободного подсоединения компонентов духовки. Все кухонные бытовые приборы должны быть защищены огнеупорными материалами в соответствии с действующими стандартами. Настоятельно рекомендуется, чтобы встроенная духовка не была установлена рядом с холодильником, в противном случае производительность устройства может быть плохо связана с циркуляцией горячего воздуха. Устройство должно находиться на достаточном расстоянии от настенной розетки. Не размещайте сетевой кабель рядом с горячими поверхностями. Не оставляйте его сжатым в духовке.

УСТАНОВКА ПРИБОРА

УСТАНОВКА ДУХОВОГО ШКАФА В НИШУ

- Вставьте духовку в отверстие шкафа, выровняйте и закрепите.
- Закрепите духовку с помощью 2 винтов и шайб, как показано на рисунке.

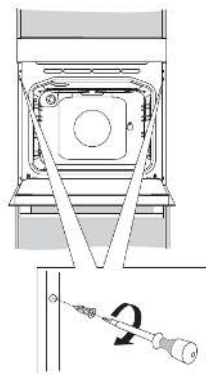
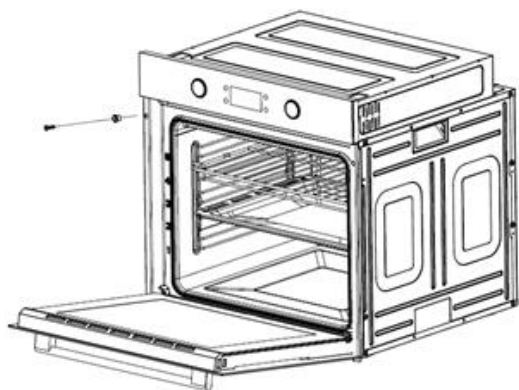

- Духовой шкаф можно установить по желанию в кухонную колонну уровнем выше столешницы, либо в нишу под столешницей.
- Когда на столешницу, находящуюся над духовым шкафом, размещается встроенная варочная поверхность, в целях безопасности и для того, чтобы облегчить снятие духового шкафа при необходимости, нужно, чтобы электрические кабели поверхности и духового шкафа шли отдельно друг от друга.

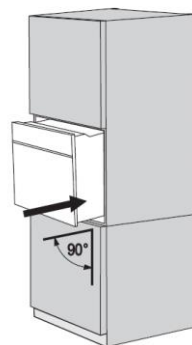
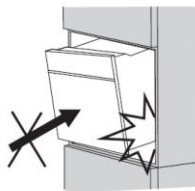

УСТАНОВКА ПРИБОРА

ЭЛЕКТРИЧЕСКОЕ СОЕДИНЕНИЕ

Прежде чем подключать прибор к электросети:

- Разместите духовой шкаф так, чтобы доступ к розетке, которая будет использоваться для подключения духового шкафа к электросети, либо к двухполюсному выключателю, был удобным.
- Не допускайте соприкосновения электрического кабеля духового шкафа с горячими поверхностями и зажатия его в дверце духового шкафа.
- В случае повреждения электрического кабеля, обращайтесь в ближайший пункт сервисного обслуживания. Компетентные специалисты организации сервисного обслуживания должны установить кабель такого же размера с пластиковой изоляцией, устойчивый к напряжению, необходимому для работы духового шкафа.

- Если прибор будет прямо подключен к электросети, между прибором и сетью должен быть установлен двухполюсный выключатель, пригодный для работы при мощности в соответствии с установленными нормами, расстояние между точками касания должно быть не менее 3 мм. Провод заземления не должен пресекаться двухполюсным переключателем. Не рекомендуется применять регуляторы напряжения, удлинители и розетки-умножители.

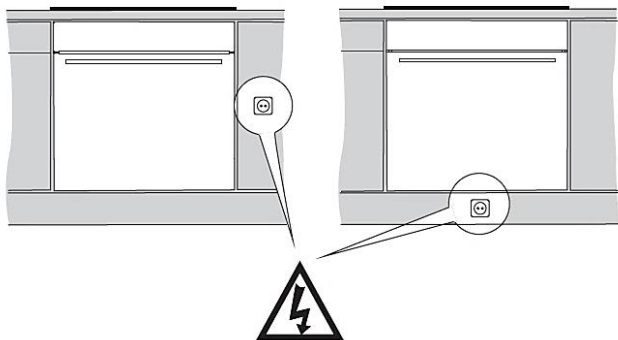
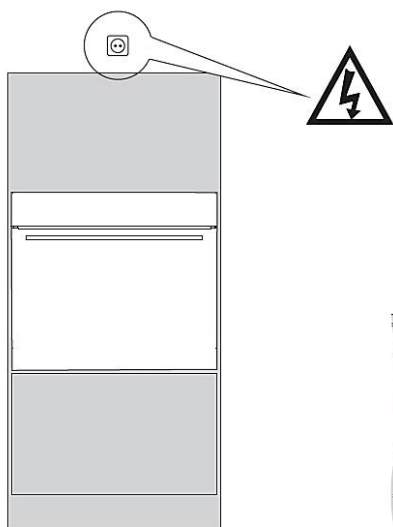

УСТАНОВКА ПРИБОРА

ЭЛЕКТРИЧЕСКОЕ СОЕДИНЕНИЕ

- Подключение прибора к основной электросети может осуществлять лишь компетентный мастер-электрик в соответствии с установленными правилами и нормами.
- Удостоверьтесь в том, что напряжение, поступающее из основной электросети, соответствует напряжению, указанному на памятке, расположенной в передней части снизу духового шкафа.
- Если сила тока предохранителей в вашем доме ниже 16 ампер, пусть мастер-электрик подключит также предохранитель на 16 ампер.

ВНИМАНИЕ! Прибор должен быть обязательно заземлен.

- На электрическом кабеле вашего духового шкафа имеется провод с заземлением. Его следует обязательно использовать на линии с заземлением. Проводку заземления должен осуществлять специалист-электрик.

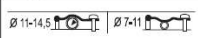
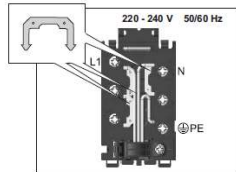
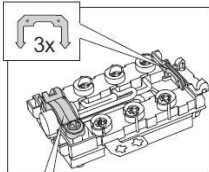
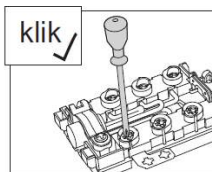
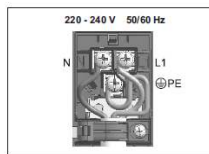
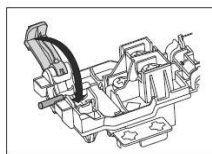
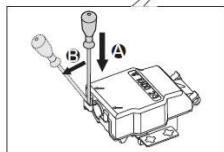
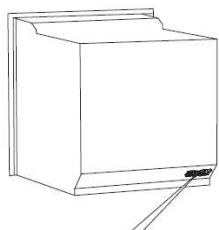

ПОСЛЕ УСТАНОВКИ ПРИБОРА

ПРАВИЛЬНАЯ ЭКСПЛУАТАЦИЯ ДУХОВОГО ШКАФА

- Во избежание потерь тепла, дверцу следует открывать только при необходимости.
- Следует поддерживать чистоту прокладок и уплотнений во избежание потери тепла и предотвращения ожогов от выходящего горячего воздуха.
- Если духовой шкаф не используется в течение продолжительного времени, его следует отключать от электросети.
- Для снижения образования конденсата из-за влажности пищевых продуктов всегда следует прогревать духовой шкаф перед первым использованием или помещением в нее продуктов. Однако образование конденсата на стекле дверцы или на стенках духовки не влияет на ее работу, и в процессе приготовления влага испаряется.

ПЕРЕД ВКЛЮЧЕНИЕМ ДУХОВОГО ШКАФА:

1. Удалите из духовки все элементы внутренней упаковки и все принадлежности. Ополосните все внутренние поверхности горячей водой или мягким моющим средством. Не используйте абразивные чистящие средства и губки.
2. Тщательно протрите поверхности влажной тканью и просушите.

ВНИМАНИЕ!

- Запрещается использовать прибор для отопления помещений.
- Не загромождайте вентиляционные решетки поступления охлаждающего воздуха на приборе и в помещении.
- Перед установкой убедитесь, что источник питания соответствует данным, указанным на ярлыке изделия.
- Во время эксплуатации не дотрагивайтесь до нагревающих элементов внутри духовки.
- Во время эксплуатации многие доступные компоненты могут сильно нагреваться.
- Беречь от детей.

ПОСЛЕ УСТАНОВКИ ПРИБОРА

ПРЕДВАРИТЕЛЬНЫЙ РАЗОГРЕВ ДУХОВКИ

Выньте из прибора все принадлежности. Предварительный разогрев духовки следует осуществлять строго в течение обозначенного времени.

1. Установите регулятор температуры духового шкафа на максимальный уровень (250 C MAX)
 2. Кнопку выбора функции установите в режим Нижний и Верхний гриль (+ Вентилятор, если имеется).
 3. В таком положении оставьте духовой шкаф в работе на протяжении 30 -40 минут.
 4. Для обеспечения циркуляции воздуха откройте окно.
- При этом в духовом шкафу на некоторое время может появиться запах и дым, исходящие от изоляционных материалов и нагревательных элементов. В таком случае, прежде чем помещать в духовку еду, дождитесь исчезновения запаха и дыма.
 - По окончании данной операции протрите внутреннюю поверхность духового шкафа влажной мыльной мягкой тканью.

ВАЖНО!

Чтобы открыть дверцу духового шкафа, всегда держите за середину ручки.

ВНИМАНИЕ!

Перед первым использованием таких предметов духового шкафа, как, например, противни или гриль, хорошо вымойте их.

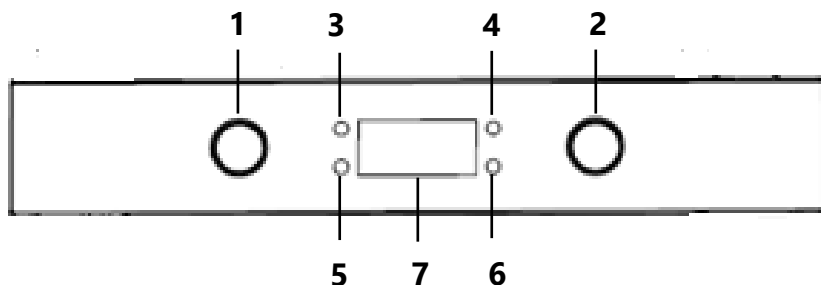

1. ПЕРЕКЛЮЧАТЕЛЬ ВЫБОРА ФУНКЦИЙ

Переключатель выбора функций предназначен для установки вида нагрева или других функций. Переключатель выбора функций можно поворачивать из нулевого положения влево или вправо.

2. РЕГУЛЯТОР ТЕМПЕРАТУРЫ/ВРЕМЕНИ

На этапе выбора программ отображает предустановленную температуру или время в зависимости от выбираемых функций.

3. СЕНСОР НАПОМИНАНИЯ

После выбора программы, температуры и времени приготовления нажмите данный сенсор для напоминания.

4. СЕНСОР НАЧАЛА ПРИГОТОВЛЕНИЯ

После выбора программы, температуры и время приготовления нажмите данный сенсор для начала приготовления.

5. ТАЙМЕР

Вы можете установить время приготовления - до 90 минут. Для этого нажмите сенсор «+» или «-», выбрав необходимое время приготовления; по истечении данного срока духовой шкаф подаст звуковой сигнал и выключится.

6. СЕНСОР ПАУЗЫ / СБРОС НАСТРОЕК

7. ДИСПЛЕЙ

ПАНЕЛЬ УПРАВЛЕНИЯ

ДИСПЛЕЙ

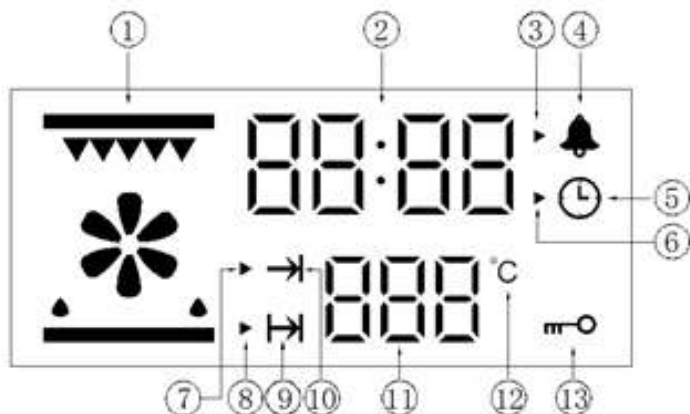

1. Символ выбранной функции приготовления.
2. Символ отображения значений времени, (час, минута и второй значок " : ").
3. Символ настройки времени напоминания.
4. Значок времени напоминания.
5. Значок системного времени.
6. Значок настройки системного времени.
7. Значок настройки параметров работы (время и температура).
8. Значок настройки времени окончания приготовления.
9. Функция резервирования.
10. Значок работы печи.
11. Отображение значения температуры.
12. Единица измерения температуры в градус Цельсия °C.
13. Функция блокировки от детей.

ПРИМЕЧАНИЕ:

Чтобы сенсоры лучше реагировали на нажатия пальцем, площадь нажатия должна быть как можно больше. Каждое нажатие на сенсор подтверждается звуковым сигналом.

ПАНЕЛЬ УПРАВЛЕНИЯ

РУЧКИ УПРАВЛЕНИЯ

В моделях с утапливаемыми ручками настройка может осуществляться только когда ручка в положении «выдвинута».

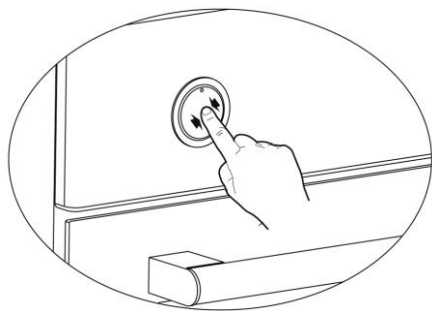

Нажмите и отпустите ручку, чтобы она выдвинулась, как показано на рисунке.

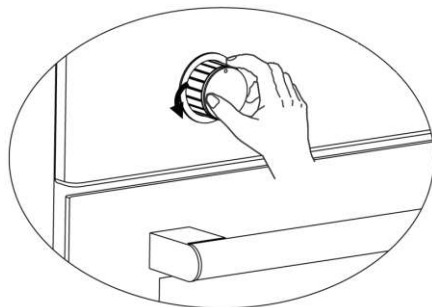

Когда ручка выдвинута вперед, можно осуществлять необходимые настройки поворотами влево или вправо.

ИЗМЕНЕНИЕ ТЕМПЕРАТУРЫ

Для изменения температуры достаточно повернуть ручку «**РЕГУЛЯТОРА ТЕМПЕРАТУРЫ / ВРЕМЕНИ**» по часовой стрелке и выставить необходимую для приготовления температуру от 0 °C до 250 °C. Заданное значение зафиксируется.

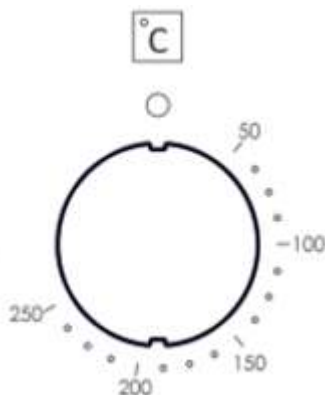

ВКЛЮЧЕНИЕ ДУХОВОГО ШКАФА

Подключите прибор к электросети, все индикаторы на дисплее будут гореть в течение 1 секунды. Войдите в режим настройки часов. Время по умолчанию показывают 12:00, часовой знак «12» мигает, значок настройки системных часов «▶» мигает, значок системных часов «⌚» постоянно включен.

- После 10 сек. в отсутствии любой деятельности, печь перейдет в режим регулировки минут автоматически.
- Не позднее 10 сек. в отсутствии любой деятельности при регулировке минут печь автоматически перейдет в режим ожидания.
- В режиме ожидания, если нет деятельности в течение 3 минут, печь автоматически перейдет в состояние выключения, и экран потухнет.
- В выключенном состоянии кнопки, ручка выбора функций переключается в режим ожидания. На дисплее в режиме ожидания будут отображаться системные часы реального времени и значок часов. (Рис. 1.)



Рис. 1

ПЕРВОЕ ВКЛЮЧЕНИЕ

УСТАНОВКА ВРЕМЕНИ







В режиме ожидания, нажмите на кнопку «» один раз, чтобы войти в состояние настройки системных часов. В это время значение «часа» и значок настройки «» мигают (1сек/1 раз), а значение «час» устанавливается поворотом переключателя «ТЕМПЕРАТУРЫ/ВРЕМЕНИ» (0~23~0 часов.) (Рис.2).



Рис.2

- После настройки «часов» снова нажмите «», чтобы переключиться на настройку минут. Минутное значение и значок настройки «» мигают в это время. Вращая поворотным переключателем «ТЕМПЕРАТУРЫ /ВРЕМЕНИ» установите минуты. (0~59~0 минут).
- После настройки минут, снова нажмите кнопку «», чтобы подтвердить, что настройка часов завершена. В это время значок настройки часов «» гаснет, а второй значок “ : ” мигает (1сек/1 раз).
- Когда часы и минуты установлены, значок настройки системного времени «» мигает, а значок системных часов «» будет включен. После подтверждения, значок настройки «» выключается, а значок системных часов «» продолжает отображаться. Если в режиме настройки «час» вы не нажмете кнопку «» для подтверждения в течение 10 сек, то произойдет автоматическое переключение на минутную настройку. Если кнопка «» не будет подтверждена в течение 10 сек. после завершения настройки часов, система по умолчанию завершит настройку часов и автоматически вернется в режим ожидания. Если время не установлено в течение 20 сек. после включения питания, системные часы по умолчанию «12: 00» перейдут в режим ожидания. Если питание выключено, время будет сброшено.
- В режиме ожидания отображаются только системное время.

ФУНКЦИИ ПРИГОТОВЛЕНИЯ ДУХОВОГО ШКАФА

В режиме ожидания переключайте различные функции, поворачивая переключатель «**Выбор функций**» поочередно.

СИМВОЛ

ОПИСАНИЕ



ПОДСВЕТКА ДУХОВКИ

Даже если духовой шкаф не находится в рабочем режиме, свет может быть включен.



НИЖНИЙ НАГРЕВ

Используется для блюд требующих длительного и медленного пропекания - например, для приготовления блюд в горшочках.



ТРАДИЦИОННЫЙ НАГРЕВ

Для выпекания и жарки на одном уровне. Работают верхний и нижний нагревательные элементы.



КОНВЕКЦИОННЫЙ НАГРЕВ

Работают верхний и нижний нагревательные элементы и вентилятор. Благодаря конвекции вы можете готовить большие блюда на нескольких уровнях одновременно.



ПОЛНЫЙ ГРИЛЬ

Этот метод приготовления пищи использует внутреннюю и внешнюю части верхнего нагревательного элемента, который направляет тепло вниз на еду. Эта функция подходит для гриля средних или больших частей сосисок, бекона, стейка, рыба и т.д.



КОНВЕКЦИЯ + ГРИЛЬ

Оптимально для приготовления стейка, гамбургеров, некоторых овощей и т.д. равномерное пропекание или прожаривание блюд с аппетитной хрустящей корочкой. Работают верхний нагревательный элемент и вентилятор



РАЗМОРОЗКА

В этом режиме работает только конвектор. Можно охлаждать блюда или размораживать.

ФУНКЦИИ ПРИГОТОВЛЕНИЯ ДУХОВОГО ШКАФА

СИМВОЛ

ОПИСАНИЕ





ПОЛОВИННЫЙ ГРИЛЬ

Этот метод приготовления использует только внутреннюю часть верхнего элемента, который направляет тепло вниз на пищу. Эта функция подходит для приготовления на гриле небольших порций бекона, тостов и мяса и т.д.





ECO

ЕСО (ЭНЕРГОСБЕРЕГАЮЩИЙ РЕЖИМ): включаются сразу режим конвекции, верхний и нижний нагрев, сокращается время приготовления. Тепло равномерно распространяется сверху и снизу. Одновременное приготовление двух и более блюд.







- При выборе функции, положение часов показывает время по умолчанию соответствующей функции (например в положение часов в режиме Eco отображает "Eco"). Положение температуры показывает температуру по умолчанию для соответствующей функции.
- При выборе функции вы можете переключиться на настройку температуры и рабочего времени, нажав кнопку  .
- Если вы регулируете температуру, то значение температуры, значок "°C" и значок настройки рабочего параметра "▶" мигают; если же вы регулируете рабочее время, то значение рабочего времени и значок настройки рабочего параметра "▶" мигают.
- Значение температуры или рабочее время могут быть установлены путем поворота переключателя «**РЕГУЛЯТОР ТЕМПЕРАТУРЫ /ВРЕМЕНИ**». Если рабочее время и температура не установлены или вы не дотронулись до  для подтверждения в течение 10 сек. после завершения настройки, система автоматически возвратится в режим ожидания.
- После установки рабочего времени или рабочей температуры, когда печь запущена, значок рабочего параметра "▶" гаснет.

ПРИГОТОВЛЕНИЕ

ВНИМАНИЕ:

- Диапазон времени настройки функции гриля: от 0 минут до 10 часов.
- Когда время приготовления на гриле установлено в 0 минут, и если в это время нажать кнопку , духовка не будет работать, и система автоматически вернется в режим ожидания.
- Когда время приготовления на гриле установлено на 0 минут, и если в это время выполняется настройка функции резервирования, то после установки времени резервирования нажмите кнопку , духовка не будет резервироваться, и система автоматически вернется в режим ожидания.
- При приготовлении на гриле, разогрейте духовку примерно в течении 4 мин. прежде чем поместить еду в духовой шкаф. Всегда готовьте на гриле с закрытой дверцей духовки.

ФУНКЦИЯ РЕЗЕРВИРОВАНИЯ

- После установки времени приготовления и температуры и до касания  для запуска приготовления нажмите , чтобы войти в настройку времени окончания приготовления (по умолчанию время окончания=системное время + установка времени приготовления), значок времени окончания приготовления  будет мигать (1 сек/время), значок функции резервирования  постоянно включен, значение часа мигает в это время, вращая переключатель «РЕГУЛЯТОР ТЕМПЕРАТУРЫ /ВРЕМЕНИ» установите время.
- После установки «часа» снова нажмите  и введите значение минут. В это время мигает минутное значение положения часов, и минутное время может быть установлено поворотным переключателем «РЕГУЛЯТОР ТЕМПЕРАТУРЫ /ВРЕМЕНИ» .
- Вы можете использовать кнопку  для кругового переключения часовых и минутных настроек.

- После завершения настройки времени окончания приготовления (час и минута) нажмите «▶|» , чтобы начать приготовление, система автоматически рассчитает время начала приготовления (Время начала приготовления=Время окончания приготовления – рабочее время).
- Печь покажет системные часы в состоянии резервирования (Рис. 3).



Рис. 3



Рис. 4

- **Дисплей состояния резервирования:** отобразится «▶|» значок резервирования, значок часов «⌚» , положение часов отобразит системное время, выбранную функцию, температуру или температуру по умолчанию.





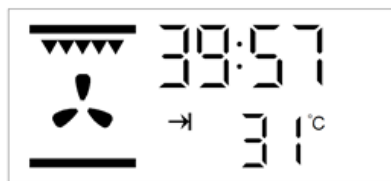

Например, после настройки функции времени приготовления и температуры, если вы не используете функцию резервирования, вы можете нажать кнопку «▶|» , чтобы начать работу функции (Рис. 4).

- Если во время настройки не будет действий более 10 сек., то печь автоматически вернется в режим ожидания.
- **Когда печь работает:** «→|» значок рабочего времени и положение часов будут отображать время обратного отсчета работы духового шкафа, выбранную функцию и текущую температуру.



- При переключении на время или температуру гриля, экран дисплея мигает соответствующими узорами (1 сек/ время) и перестанет мигать после подтверждения запуска. Рабочее время начинает обратный отсчет после запуска приготовления (обратный отсчет происходит по секундам).
- Если выбранная вами функция имеет вентилятор, то дисплей покажет  вращение по часовой стрелке.
- При работе нажмите кнопку "" , чтобы приостановить работу, если температура полости выше 100 ° C, все функции перестают работать, исключая лампу и вентилятор охлаждения.
- Лампа духовки работает только при температуре ниже 100 ° C. Нажмите кнопку "" еще раз, чтобы выйти из текущей настройки, и духовка вернется в режим ожидания.
- Когда температура шкафа близка к заданной температуре, мелодия оповещения будет звучать в течение 2 секунд. Если рабочее время равно 0, печь останавливается (вентилятор охлаждения продолжает работать), и система автоматически возвращается в режим ожидания. В это время зуммер звучит в течение 5 минут. Охлаждающий вентилятор прекращает работать после того как температура внутри духового шкафа будет меньше чем 100 °C.





ВНИМАНИЕ: диапазон отображаемых температур на дисплее: не ниже 30°C, если на дисплее отобразится значение Lo°C, то это означает, что температура в духовом шкафу ниже 30°C.

ФУНКЦИЯ ЗАПРОСА



- В процессе приготовления нажмите кнопку  один раз для запроса системного времени, положение часов покажет текущее время, второй значок будет мигать. Повторно нажмите кнопку  или через 10 сек. автоматически духовой шкаф вернется к отображению времени приготовления.
- В конце настройки времени напоминания, резервирования или состояния приготовления нажмите , чтобы запросить обратный отсчет оставшегося сигнала оповещения. Повторно нажмите кнопку  или через 10 секунд духовой шкаф автоматически вернется в исходное состояние. Вы можете запросить оставшееся время будильника или сбросить время будильника в режиме ожидания, когда время обратного отсчета будильника составит менее 1 минуты, положение часов покажет 0:00.
- В состоянии резервирования, первое касание  может показать время начала приготовления, значение часов мигает. Повторно нажмите кнопку  или через 10 секунд автоматически духовой шкаф вернется к системному времени отображения.

УСТАНОВКА ФУНКЦИИ НАПОМИНАНИЯ



Нажмите кнопку  в режиме ожидания, чтобы войти в настройку функции напоминания, в это время значение «часа» позиции часов будет мигать, значение минуты будет долго гореть. Значок настройки времени напоминания  мигает, значок времени напоминания  постоянно включен.



- Поверните переключатель «**РЕГУЛЯТОР ТЕМПЕРАТУРЫ / ВРЕМЕНИ**» чтобы установить время в «часах», в это время значение часа светится ярко. Интервал значения 0-23 часа;
- Нажмите кнопку  еще раз, значение минуты мигает, а значение «часа» остается ярким;
- Поверните переключатель «**РЕГУЛЯТОР ТЕМПЕРАТУРЫ / ВРЕМЕНИ**», чтобы установить минуты, в это время значение минут светятся ярко. Интервал значений 0-59 мин;
- Когда время будильника установлено, вы можете нажать кнопку  для подтверждения. В это время на дисплее отобразится системное время, значок настройки времени напоминания  гаснет, второй значок «:» мигает,  всегда включен, а время напоминания начинает отсчитываться в секундах. Когда отсчет времени равен 00:00, зуммер будет звучать в течение 1 минуты, а значок времени напоминания  будет мигать. Что бы остановить мигание нажмите любую кнопку.

ВНИМАНИЕ:

- Во время настройки второй значок «:» и значок будильника  всегда будут яркими.
- Во время настройки Нажмите кнопку , чтобы отменить текущую настройку времени напоминания и вернуться в режим ожидания.
- Если функция напоминания была установлена, то значок  напоминания будет всегда отображаться на дисплее даже когда духовой шкаф работает.

ФУНКЦИЯ БЛОКИРОВКИ ОТ ДЕТЕЙ

Для блокировки нажмите и удерживайте кнопки  и  одновременно в течение 3 секунд в режиме ожидания или в рабочем состоянии. Когда зуммер зазвучит один раз, это будет означать, что система вошла в состояние блокировки. Значок блокировки  будет ярко светиться.









Для разблокировки нажмите и удерживайте кнопки  и  одновременно в течение 3 секунд в состоянии блокировки. Зуммер зазвучит один раз, значок блокировки  потухнет. Духовой шкаф разблокирован.

ВНИМАНИЕ:

- Во время режима блокировки, дисплей будет таким же как и в нормальном положении, все кнопки и функции ручек будут заблокированы и не будут функционировать за исключением кнопок разблокировки.
- При работе в режиме блокировки необходимо сначала разблокировать духовой шкаф, прежде чем прекратить его использование.

УСТАНОВКА ТАЙМЕРА

ФУНКЦИИ НАЧАЛА ПРИГОТОВЛЕНИЯ / ПАУЗЫ / ОТМЕНА

- После настройки функции приготовления нажмите кнопку  , чтобы начать работу;
- Если нажать кнопку  , в процессе приготовления, то оно будет приостановлено и вы можете перезапустить работу.
- Во время процесса приготовления, вы можете прикоснуться к кнопке  один раз, что бы сделать паузу в процессе приготовления , температура и время будет мерцать на дисплее, икона процесса работы духовки  будет мерцать.
- При повторном прикосновении к кнопке  духовой шкаф продолжит режим приготовления.
- При установке системного времени нажмите кнопку  , чтобы выйти из состояния настройки часов и вернуться в режим ожидания.
- Когда выбрана функция приготовления, рабочее время и температура установлены, нажмите кнопку  , чтобы выйти из состояния настроек и вернуться в режим ожидания.
- После установки функции резервирования или ввода функции резервирования, нажмите кнопку  , чтобы вернуться в режим ожидания.

СИГНАЛИЗАЦИЯ ОБ ОШИБКАХ

Когда появляются ситуации, препятствующие нормальной работе печи, оповещающее устройство сигнализирует об ошибках.

Дисплей покажет «E-1», если датчик закорочен или отключен. Зуммер будет звучать непрерывно в течении 10 раз, (1 раз / 1сек) (рис. 5).

Нажмите кнопку  для возврата в режим ожидания.



Рис. 5



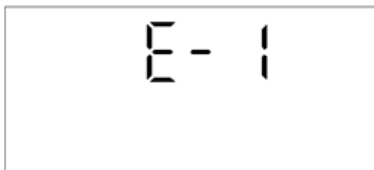

Рис. 6

В дополнение к функции размораживания и функции ECO, когда другая функция печи начинает нагреваться в течение 5 минут и температура составляет $<35\text{ }^{\circ}\text{C}$, что указывает на неисправность нагревательного элемента. На дисплее отображается "E-2", зуммер звучит 10 раз, (1 раз/1 сек) (рис б). Нажмите кнопку  для возврата в режим ожидания.

При наличии каких-либо других ошибок или если ваш шкаф не функционирует правильно, пожалуйста, свяжитесь с сервисным центром.

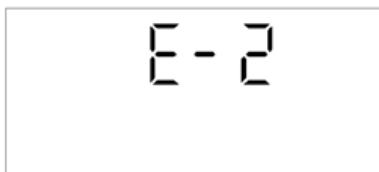
ПРОБЛЕМЫ	ПРИЧИНЫ	РЕШЕНИЯ
1. Верхняя часть блюда пережарена, а нижняя недожарена.	Уровень нижней температуры слабый.	Возможно, неправильно выбрана полка для приготовления. Противень следует поместить на уровень ниже.
2. Нижняя часть блюда пережарена, а верхняя недожарена.	Уровень верхней температуры слабый.	Возможно, неправильно выбрана полка для приготовления. Противень следует поместить на уровень выше.
3. Блюдо снаружи пропеклось, а изнутри осталось сырым.	Чрезмерный перегрев.	Неправильный выбор температуры приготовления, убавьте температуру.
4. Внешняя часть блюда пересушена.	Низкая температура.	Неправильный выбор температуры приготовления, попробуйте увеличить температуру.

ПЕРЕД ЧИСТКОЙ ПРИБОРА

- Перед началом любых операций по обслуживанию прибора рекомендуется отключить питание.
- Запрещается чистить прибор паровыми моечными установками.
- Запрещается использовать грубые, абразивные материалы или острые металлические скребки для чистки дверцы духовки, поскольку они могут поцарапать или повредить поверхности или разбить стекло.
- Запрещается использовать кислотные продукты (например, для удаления накипи), поскольку они могут повредить эмалированные компоненты.
- Отключите нагревательные элементы, дождитесь, пока внутренние компоненты духовки остынут, перед тем как дотрагиваться до них или чистить.
- Обращайте особое внимание на решетки гриля.
- При чистке влажной губкой или мягкой тканью принимайте меры предосторожности, если поверхность горячая: может образовываться пар и причинить ожог.

ПЕРИОДИЧЕСКОЕ ОБСЛУЖИВАНИЕ

Следует регулярно проверять состояние резиновой прокладки по краям камеры духовки. Она гарантирует нормальную работу прибора. Если замечены повреждение прокладки, обратитесь в ближайший сервисный центр.

ЧИСТКА ПОВЕРХНОСТЕЙ

АЛЮМИНИЕВЫЕ ПОВЕРХНОСТИ

Используйте жидкие неабразивные чистящие средства, предназначенные для таких поверхностей, и мягкую тряпку. Нанесите средство на влажную тряпку и протрите поверхность. Смойте чистящее средство водой и вытрите поверхность насухо. Не наносите чистящее средство непосредственно на алюминиевую поверхность.

Нельзя использовать абразивные чистящие средства и губки для посуды.

Примечание: следите, чтобы спреи для очистки духовок не попадали на алюминиевую поверхность, так как это приведет к сильному повреждению поверхности.

ПЕРЕДНЯЯ ПАНЕЛЬ С ДЕТАЛЯМИ ИЗ НЕРЖАВЕЮЩЕЙ СТАЛИ

Используйте мягкое чистящее средство (мыльный раствор) и мягкую тряпку, которая не царапает поверхность. Нельзя использовать грубые чистящие средства и средства, содержащие растворители. В случае несоблюдения указаний передняя панель может повредиться.

КРАШЕННЫЕ ПОВЕРХНОСТИ И ПЛАСТИКОВЫЕ ДЕТАЛИ

Для очистки переключателей, ручки дверцы, наклеек и заводской таблички нельзя использовать абразивные чистящие средства и приспособления, спирт и спиртосодержащие чистящие средства. Пятна удаляйте сразу с помощью мягкой тряпки и воды, чтобы не повредить поверхность. Допускается использование других чистящих средств, предназначенных для ухода за такими поверхностями, при этом следуйте указаниям производителя чистящего средства.

СТАНДАРТНАЯ ОЧИСТКА РАБОЧЕЙ КАМЕРЫ

Вы можете очищать рабочую камеру классическим способом (чистящими средствами, спреем для очистки духовок), но рекомендуем делать это только для очистки трудноудаляемых загрязнений. После такой очистки тщательно смойте остатки чистящего средства.

Рабочую камеру и оборудование чистите после каждого приготовления, чтобы загрязнения не пригорали.

Жир легче всего устраняется теплым мыльным раствором, пока печь еще теплая.

Для пригоревших и сильных загрязнений используйте обычные чистящие средства для духовок. После их использования хорошо очистите камеру водой для устранения остатков чистящего средства.

Нельзя использовать агрессивные чистящие средства, например, грубые средства для чистки, жесткие губки и мочалки, средства для устранения ржавчины, пятновыводители и абразивные средства.

Противни, решетку и подобное оборудование мойте горячей водой с моющим средством.

Рабочая камера, внутренняя сторона дверцы и противни покрыты специальной эмалью, имеющей гладкую и стойкую поверхность. Этот специальный слой дает возможность более простой очистки уже при обычной комнатной температуре.

ТЕХНИЧЕСКОЕ ОБСЛУЖИВАНИЕ

СНЯТИЕ И ОЧИСТКА СЪЕМНЫХ НАПРАВЛЯЮЩИХ

Для очистки направляющих используйте только обычные моющие средства.

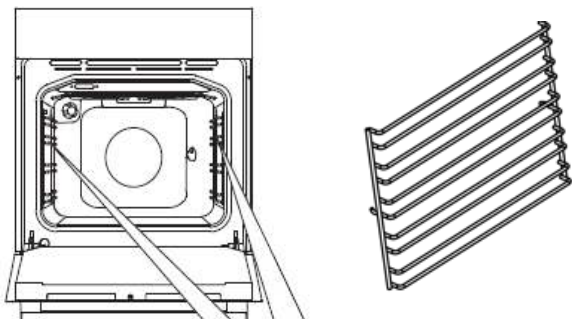

Хромированные боковые направляющие

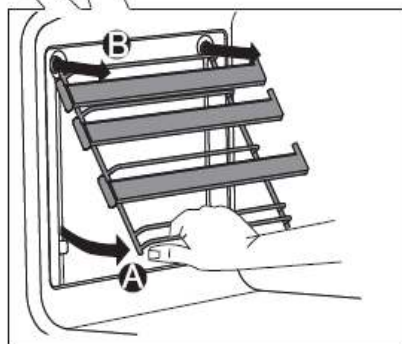

A Приподнимите направляющие снизу, отведя их от стенки.

B Извлеките направляющие из гнезд.

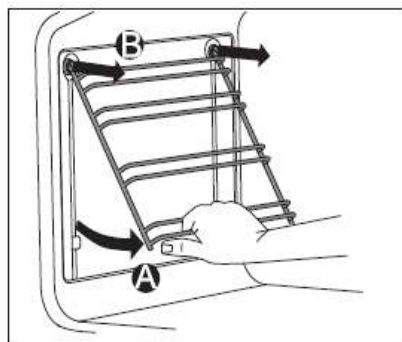

Телескопические направляющие не предназначены для мытья в посудомоечной машине.

СНЯТИЕ/ УСТАНОВКА ДВЕРИ ДУХОВОГО ШКАФА

Дверцу можно легко снять и почистить. Для этого следуйте нижеприведенной инструкции:

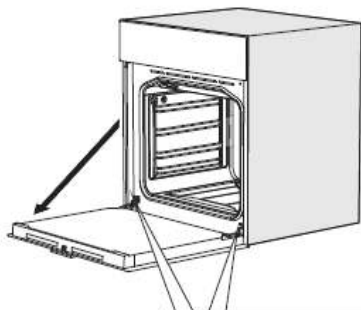

Для снятия дверцы полностью её откройте.

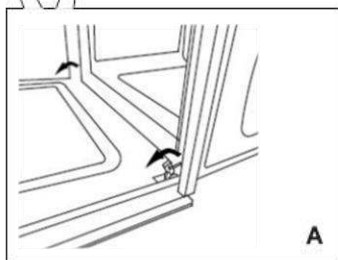

А Потяните назад два флажка, указанные на рисунке.

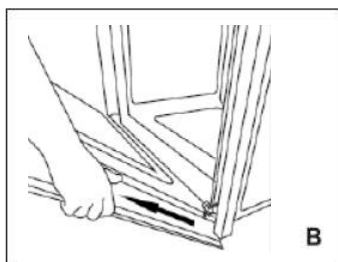
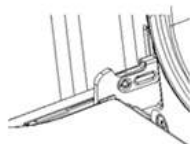

В Возьмите дверь обеими руками с двух сторон. Немного поднимите дверь и снимите петли с обеих позиций. Потяните дверь к себе, чтобы снять петли с отверстий рамки двери.

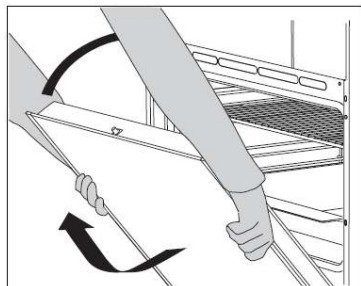

Для установки дверцы выполните описанные действия в обратном порядке, держа дверь по бокам обеими руками ближе к нижней части двери, установите петли в отверстия передней рамки духового шкафа. Полностью открыв дверь, снимите два металлических стержня с петель. Медленно закройте дверь. Убедитесь, что она установлена правильно и ровно относительно боковых сторон.

СНЯТИЕ/ УСТАНОВКА СТЕКЛА ДУХОВОГО ШКАФА

Если дверца загрязнена внутри между стеклами, вы можете снять внутреннее стекло и очистить загрязнения. Для этого необходимо снять дверцу духовки

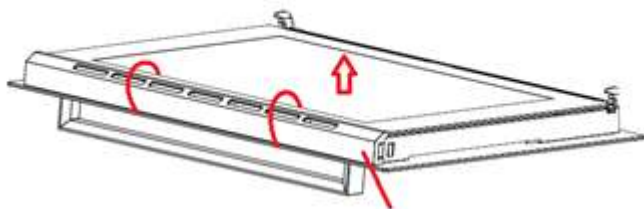

Дверной кронштейн (сверху)

- Снимите дверцу духовки и положите ее на кусок ткани.
- Двумя руками возьмитесь за дверную скобу и потяните ее наружу
- Выньте внутреннее и среднее стекло.

ЗАМЕНА ЛАМПОЧКИ ОСВЕЩЕНИЯ

Электрическая лампочка является расходным материалом, гарантия на нее не распространяется!

Перед заменой извлеките из духовки противни, решетку и направляющие.

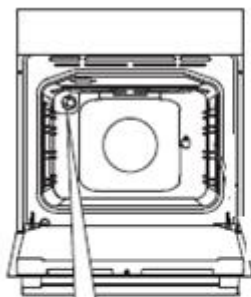

Лампочка: E14, 230 В, 25 Вт.

1. Существует опасность удара током!

- Отключите прибор из электросети. Убедитесь в том, что он полностью отключен.
- Снимите защитный стеклянный колпак лампы, повернув его влево.
- Замените лампу на другую лампу подобного класса.
- Снова закрутите стеклянный колпак.
- Подключите прибор к электросети.

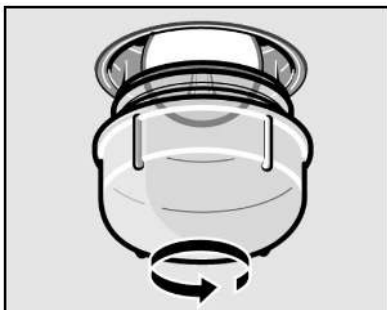
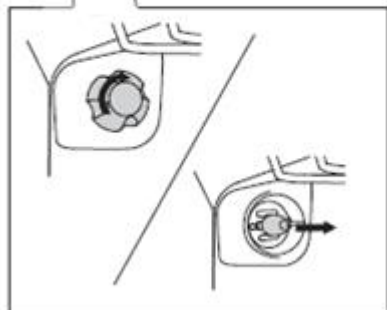

ИНФОРМАЦИЯ О ТРАНСПОРТИРОВКЕ

- Храните оригинальную упаковку.
- Перевозите в оригинальной упаковке, придерживайтесь требований указательных знаков по транспортировке, имеющих на упаковке.
- Если оригинальная упаковка отсутствует то примите меры, чтобы уберечь Ваш прибор от внешних ударов. Не кладите на него тяжести.
- При транспортировке держите или ставьте Ваш прибор параллельно полу (верхней частью кверху).

УТИЛИЗАЦИЯ

Упаковка изготовлена из экологически чистых материалов, которые можно без ущерба для окружающей среды подвергать переработке, складировать на специальных полигонах для хранения отходов и утилизировать.

Упаковочные материалы имеют соответствующую маркировку.

Символ на изделии или его упаковке указывает, что оно не подлежит утилизации в качестве бытовых отходов. Изделие следует сдать в соответствующий пункт приема электронного и электрооборудования для последующей утилизации.

Соблюдая правила утилизации изделия, вы поможете предотвратить причинение ущерба окружающей среде и здоровью людей, который возможен вследствие неподобающего обращения с подобными отходами. За более подробной информацией об утилизации изделия просьба обращаться к местным властям, в службу по вывозу и утилизации отходов или в магазин, в котором вы приобрели изделие.



СЕРВИСНОЕ ОБСЛУЖИВАНИЕ

СЕРВИСНОЕ ОБСЛУЖИВАНИЕ ПОСЛЕ ПРОДАЖИ

Просим вас придерживаться следующих мер:

1. При покупке товара требуйте, чтобы продавец поставил свою отметку в гарантийном талоне.
2. Используйте свое изделие в соответствии с инструкциями по эксплуатации.
3. Если у Вас возникнут вопросы по изделию, Вы можете обратиться в пункты обслуживания по адресам, указанных в Вашем гарантийном талоне.
4. По окончании сервисных работ, не забудьте потребовать у сервисного специалиста отметку в гарантийном талоне.
5. Срок эксплуатации изделия составляет 10 лет (срок хранения запасных частей, которые необходимы для функционирования прибора).
6. Гарантийный срок указан в гарантийном талоне, который вложен с инструкцией по эксплуатации.

На всю электротехническую продукцию MAUNFELD распространяется действие Технического Регламента Таможенного Союза :

ТР ТС 004/2011 – «О безопасности низковольтного оборудования».

ТР ТС 020/2011 – «Электромагнитная совместимость технических средств».

ТР ЕАЭС 037/2016 – «Об ограничении применения опасных веществ в изделиях электротехники и радиоэлектроники».

ИНФОРМАЦИЯ ОТ ПРОИЗВОДИТЕЛЯ

Каждый духовой шкаф MAUNFELD имеет уникальный серийный номер.

Серийный номер указан на бирке, распложенной за дверцей духового шкафа.

Дата производства изделия указана в серийном номере изделия.

Серийный номер состоит из букв и цифр:

Пример:

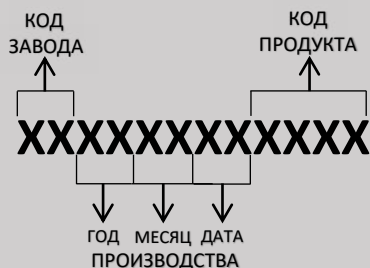

Торговая марка

MAUNFELD

Тип продукции.

Духовой шкаф

Модель.

АЕОН.749В; АЕОН.749В2; АЕОН.749S;
АЕОН.749W; АЕОН.749ХХ

Уполномоченное изготовителем
лицо.

Импортер на территории
Российской Федерации.

ООО «МАУНФЕЛД РУС»
123182, г. Москва, ул. Щукинская, д.
2, эт. 1, пом. 170, каб. 1
www.maunfeld.ru
info@maunfeld.ru
Тел.+ 7 (495) 380 - 19 – 82

Импортер на территории
Республики Беларусь.

ООО "МАУНФЕЛД БАЙ"
220015, РБ, Минская обл., Минский
р-н, Щомыслицкий с/с, район д.
Антонишки, д.92, корп.1, пом.4.
www.maunfeld.by
info@maunfeld.by
Тел. +375 17 317-35-35



По всем вопросам технического обслуживания, приобретения аксессуаров, а также по вопросам, связанным с региональным сервисным обслуживанием техники MAUNFELD просим вас обращаться в ближайшую авторизованную сервисную службу. Наши специалисты помогут вам в кратчайшие сроки. Список сервисных центров смотрите на сайте:

www.maunfeld.ru

Производитель оставляет за собой право без предварительного уведомления покупателя вносить изменения в конструкцию, комплектацию изделия и инструкцию по эксплуатации.