

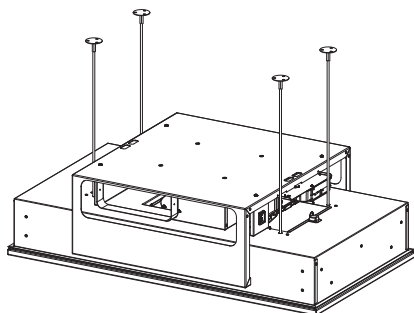

- EN USER MANUAL
- FR MANUEL D'UTILISATION
- IT LIBRETTO DI USO
- RU РУКОВОДСТВО ПО ЭКСПЛУАТАЦИИ
- ES MANUAL DE USO
- DE GEBRAUCHSANLEITUNG
- TR KİTAPÇIK KULLANIM
- GR ΟΔΗΓΙΕΣ ΧΡΗΣΗΣ
- NL GEBRUIKSAANWIJZING
- BG РЪКОВОДСТВО НА ПОТРЕБИТЕЛЯ
- PL INSTRUKCJA UŻYTKOWANIA
- SI NAVODILO ZA UPORABO
- HR KNJIŽICA S UPUTAMA
- CZ NÁVOD K POUŽITÍ



EN	3
FR	8
IT	13
RU	18
ES	24
DE	29
TR	34
GR	39
NL	45
BG	50
PL	56
SI	62
HR	67
CZ	72

1. SAFETY INFORMATION

 For your own safety and to ensure proper operation of the appliance, please read this manual carefully before installation and operation. Keep these instructions together with the appliance, even if it is sold or transferred to third parties. It is important that users know all the appliance's operating and safety characteristics.

 The cables must be connected by a trained technician.

- The manufacturer shall not be considered responsible for any injury or damage caused by improper installation or use.
- The minimum safety distance between the hob and the suction hood is 650 mm (some models may be fitted at a lower height; please see the paragraph relating to working dimensions and installation).
- If the instructions for installation of the gas hob specify a distance greater than the one indicated, this must be taken into account.
- Check that the mains power supply corresponds to the one indicated on the data plate affixed inside the hood.
- The cut-out devices must be installed in the fixed system according to wiring system regulations.
- For Class I appliances, check that the domestic power supply is adequately earthed.
- Connect the hood to the flue using a pipe with a minimum diameter of 120 mm. The fumes must travel the shortest distance possible.
- All the air venting regulations must be complied with.
- Do not connect the ducting hood to flues that also carry combustion fumes (e.g. boilers, chimneys, etc.).
- If the hood is used in combination with non electric appliances (e.g. gas appliances), a sufficient level of ventilation must be guaranteed in the room to prevent any exhaust backflow. If the kitchen hood is used in combination with appliances that are not electrically powered, the negative pressure in the room must not exceed 0.04 mbar to avoid any risk of the fumes being sucked back into the room by the hood.
- The air must not be extracted through a flue that is also used as an exhaust flue for fumes from gas or other fuel powered combustion devices.
- If it is damaged, the power cable must be replaced by the manufacturer or by a service technician.
- Connect the plug to a socket that complies with current regulations and is in an accessible position.

- As regards the technical and safety measures to be taken for exhausting of fumes, it is important that the regulations set by local authorities be complied with scrupulously.

 **CAUTION:** remove the protective films before installing the hood.

- Only use screws and hardware of a sort suitable for the hood.

 **CAUTION:** failure to install the screws or fixing devices as described in these instructions may mean there is a risk of electric shocks.

- Do not look directly at the light through optical devices (binoculars, magnifying glasses...).
- Do not flambé food under the hood: you might cause a fire.
- This appliance may be used by children over the age of 8 years and by persons with limited psycho-physical and sensory abilities or with insufficient experience and knowledge, provided they are carefully supervised and instructed on how to use the appliance safely and on the dangers that it involves. Make sure that children are not allowed to play with the appliance. Cleaning and maintenance to be performed by the user must not be carried out by children, unless they are under supervision.
- Supervise children, to make

sure they do not play with the appliance.

- The appliance must not be used by persons (including children) with limited psycho-physical or sensory capacities or with insufficient experience and knowledge, unless they are carefully supervised and instructed.

 Accessible parts may become extremely hot during the use of cooking appliances

- Clean and/or replace the filters after the period of time indicated (danger of fire). See the paragraph on Maintenance and cleaning.
- The room must be adequately ventilated when the hood is used simultaneously with appliances that use gas or other fuels (not applicable to appliances that only discharge air into the room).
- The symbol  on the product or on its packaging indicates that the product must not be disposed of with the normal domestic waste. The product must be disposed of at a specialist re-cycling centre for electrical and electronic components. By making sure that this product is disposed of properly, you will help prevent possible negative consequences for the environment and for health that might result from its improper disposal. For more detailed information on how to re-cycle

this product, please contact your local municipal offices, local waste disposal service or the shop in which the product was purchased.

Declaration of Conformity

The manufacturer declares that this appliance with K-Link + Wi-Fi radio functionality complies with Directive 2014/53/EU.

The complete text of the EU declaration of conformity is available at the following link by searching for the product code:

“<https://www.faberspa.com/en/product-documentation/>”

This code can be found on the label located inside the product.

Frequency bands	Maximum transmitted power
2.4 GHz	100 mW max.
5 GHz	100 mW max.

2. USE

- The suction hood has been designed exclusively for domestic use, to eliminate kitchen odours.
- Never use the hood for purposes other than those for which it was designed.
- Never leave high flames under the hood when it is in operation.

- Adjust the intensity of the flame so that it is directed onto the bottom of the cooking pan, making sure it does not wrap around the sides.
- Deep-fryers must be kept under constant supervision when in use: the oil may catch fire if it gets too hot.

3. CLEANING AND MAINTENANCE

- The sponge-like part of the filter can be washed in the dishwasher at least once every 4 months, or more frequently if use is particularly intense. Operation is guaranteed for up to a maximum of 5 washes, after which it must be replaced (W).

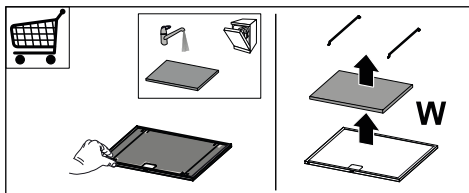

- The grease filters must be cleaned every 2 months of operation, or more frequently in the case of particularly intensive use. They can be washed in a dishwasher (Z).

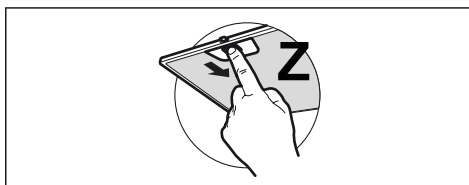

- Clean the hood using a damp cloth and neutral liquid detergent.
- Avoid using alcohol or silicone-based products to clean the inside and outside of the cooker hood.

4. CONTROLS

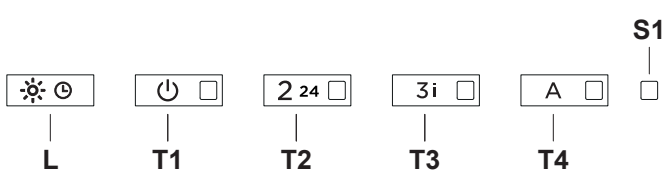
Key	Function	LED
	 <p style="text-align: center;"> L T1 T2 T3 T4 S1 </p>	
L	<p>Short press: the lights alternate between high intensity, medium intensity (if present) and off.</p> <p>If there is an induction cooktop coupled with the hood and the hood is off, as soon as the induction cooktop is turned on, the hood lights automatically turn on at the maximum intensity.</p> <p>Delay Function Long press: Activates/Deactivates the Delay function (automatic shutdown of the Motor and of the lighting delayed by 30'). Cannot be activated with Intensive or 24h function.</p> <p>K-Link coupling Before starting the procedure follow the specific instructions of the manuals of the devices to be coupled.</p> <p>Long press when all loads are off (Motor+Light): starts the pairing procedure between the hood and compatible K-Link devices (induction cooktop or remote control). Up to 3 induction cooktops can be paired and only one remote control. See the manual of the devices for details of the operations that need to be performed on these.</p> <p>The coupling procedure takes 2 minutes. If no devices are recognised within this time check that you have previously activated the procedure for the devices to be coupled. The maximum number of linkable devices may have been reached.</p>	- Flashing LEDs T1 and T2 flashing: coupling in progress. Upon successful completion of the procedure LEDs T1 and T2 will light up for 2 seconds.
T1	<p>Turns the motor on/off at the first speed.</p> <p>Long press: Activates/Deactivates the Activated Carbon Filters alarm.</p> <p>Note: perform the operation with the lights on only (motor off).</p> <p>K-Link uncoupling Long press when all loads are off (Motor+Light): starts the procedure for the cancellation of all compatible K-Link devices previously paired with the K-Link Coupling function.</p>	Fixed All LEDs flash twice: alarm activated. All LEDs lit for 1 second: alarm deactivated. Upon successful completion of the procedure LEDs T1 and T2 flash 5 times.
T2	<p>Turns the motor on/off at the second speed.</p> <p>24h Function Long press: Activates/Deactivates the motor in the 24h Air Exchange mode, a speed that allows suction of 10 minutes every hour, for a 24-hour cycle. Cannot be activated if the Intensive or Delay modes are active.</p>	Fixed Flashing

T3	Turns the motor on at the third speed.	Fixed
	Long press: turns the motor on at the Intensive speed. This speed is timed for 6 minutes. At the end of this time, the system automatically returns to the previously selected speed. If activated with the motor off, once the time has passed it switches to OFF mode.	Flashing
	Long press when all loads are off (Motor+Light): performs a saturated Filters alarm reset .	All LEDs flash 3 times.
	Signals the saturated Metal Grease Filters alarm and the need to wash them. The alarm is activated after 100 hours of effective hood operation.	LEDs T2 and T3 lit with the hood off.
	Signals the saturated Activated Carbon Odour Filter alarm . The alarm is activated after 200 hours of effective hood operation.	LEDs T2 and T3 flashing with the hood off.
T4	AUTO Mode Activates/Deactivates the Automatic operating mode. AUTO mode is deactivated whenever any other keys are pressed.	Fixed light: AUTO mode activated.
	AUTO mode is activated when the key is pressed or the Coupled Induction Cooktop is turned on. The hood speed is automatically set using the highest power level present on the cooktop zones. When the Intensive speed is requested and the request lasts for more than 6 minutes, the hood returns to speed 3 for 30 seconds before restoring the Intensive speed.	Off: AUTO mode temporarily deactivated.
	When the induction cooktop is turned off the last activated speed is held for 5 seconds, then speed 1 for 15 minutes. Once the 15 minutes have passed the motor turns off. The light status does not change.	
Recommended device coupling sequence: 1 - K-Link Mode (See remote control manual) 2 - K-Link Coupling (See hood manual) 3 - Remote Control-Hood Coupling (See remote control manual) 4 - K-Link Coupling (See hood manual) 5 - Cooktop-Hood Coupling (See induction cooktop manual)		

5. REMOTE CONTROL

- This appliance can be controlled using a remote control.
- **ATTENTION:** before proceeding, activate K-Link Mode on the remote control (see the device manual for further details).

6. LIGHTING

- Please contact the Service Department to change it ("Please contact the service department to purchase it").

1. INFORMATIONS RELATIVES À LA SÉCURITÉ

i Pour votre sécurité et pour garantir le fonctionnement correct de l'appareil, veuillez lire attentivement ce manuel avant son installation et sa mise en fonction. Toujours conserver ces instructions avec l'appareil, même en cas de cession ou de transfert à une autre personne. Il est important que les utilisateurs connaissent toutes les caractéristiques de fonctionnement et de sécurité de l'appareil.

! La connexion des câbles doit être effectuée par un technicien compétent.

- En aucun cas le fabricant ne peut être tenu pour responsable de dommages éventuellement dus à une installation ou à une utilisation impropre.
- La distance de sécurité minimum entre la table de cuisson et la hotte aspirante est de 650 mm (certains modèles peuvent être installés à une hauteur inférieure ; voir le paragraphe concernant les dimensions de travail et l'installation).
- Si les instructions d'installation de la table de cuisson à gaz spécifient une distance supérieure à celle indiquée ci-dessus, veuillez impérativement en tenir compte.
- Assurez-vous que la tension du secteur correspond à celle indiquée sur la plaque des caractéristiques apposée à l'intérieur de la hotte.
- Les dispositifs de sectionnement doivent être installés dans l'équipement fixe conformément aux normes sur les systèmes de câblage.
- Pour les appareils de Classe I, s'assurer que l'installation électrique de votre intérieur dispose d'une mise à la terre adéquate
- Relier la hotte au conduit de cheminée avec un tube ayant un diamètre minimum de 120 mm. Le parcours des fumées doit être le plus court possible.
- Respecter toutes les normes concernant l'évacuation de l'air.
- Ne pas relier la hotte aspirante aux conduits de cheminée qui acheminent les fumées de combustion (par ex. de chaudières, de cheminées, etc.).
- Si vous utilisez l'aspirateur en même temps que des appareils non électriques (par ex. appareils à gaz), veuillez à ce que la pièce soit adéquatement ventilée, afin d'empêcher le retour du flux des gaz d'évacuation. Si vous utilisez la hotte de cuisine en même temps que des appareils non alimentés à l'électricité, la pression négative dans la pièce ne doit pas dépasser

- 0,04 mbar, afin d'éviter que les fumées soient réaspirées dans la pièce où se trouve la hotte.
- Ne pas évacuer l'air à travers un conduit utilisé pour la sortie des fumées des appareils de combustion alimentés au gaz ou avec d'autres combustibles.
 - Si le cordon d'alimentation est endommagé, faites-le remplacer par le fabricant ou par un technicien du service après-vente agréé.
 - Branchez la fiche à une prise conforme aux normes en vigueur et dans une position accessible.
 - En ce qui concerne les dimensions techniques et de sécurité à adopter pour l'évacuation des fumées, se conformer scrupuleusement aux règlements établis par les autorités locales.
-  **ATTENTION** : avant d'installer la hotte, retirer les films de protection.
- Utilisez exclusivement des vis et de petites fournitures du type adapté pour la hotte.
-  **ATTENTION** : toute installation de vis et de dispositifs de fixation non conforme à ces instructions peut entraîner des risques de décharges électriques.
- Ne pas regarder directement avec des instruments optiques (jumelles, lentilles grossissantes...).
 - Ne flambez pas des mets sous la hotte : sous risque de développer un incendie.
 - Cet appareil peut être utilisé par des enfants de plus de 8 ans et par des personnes dont les capacités physiques, sensorielles ou mentales sont diminuées ou ayant une expérience et des connaissances insuffisantes, pourvu que ce soit sous la surveillance attentive d'une personne responsable et après avoir reçu des instructions sur la manière d'utiliser cet appareil en toute sécurité et sur les dangers que cela comporte. S'assurer que les enfants ne jouent pas avec cet appareil. Le nettoyage et l'entretien de la part de l'utilisateur ne doivent pas être effectués par des enfants, à moins qu'ils ne soient surveillés.
 - Surveillez les enfants. Assurez-vous qu'ils ne jouent pas avec l'appareil.
 - Cet appareil n'est pas destiné à être utilisé par des personnes (enfants compris) dont les capacités physiques, sensorielles ou mentales sont diminuées ou ayant une expérience et des connaissances insuffisantes, à moins que celles-ci ne soient attentivement surveillées et ins-

truites.

 Les parties accessibles peuvent devenir très chaudes durant l'utilisation des appareils de cuisson.

- Nettoyer et/ou remplacer les filtres après le délai indiqué (danger d'incendie). Voir le paragraphe Entretien et nettoyage.
- Veillez à ce que la pièce ait une ventilation adéquate lorsque la hotte fonctionne en même temps que des appareils utilisant du gaz ou d'autres combustibles (non applicable aux appareils qui évacuent l'air uniquement dans la pièce).
- Le symbole  le symbole marqué sur le produit ou sur son emballage indique que ce produit ne peut pas être éliminé comme un déchet ménager normal. Cet appareil doit être remis à une déchetterie spécialisée dans le recyclage de composants électriques et électroniques. Assurez-vous que cet appareil a été éliminé correctement, vous participerez ainsi à prévenir les conséquences potentiellement négatives pour l'environnement et pour la santé pouvant découler d'une d'élimination inappropriée. Pour toute information supplémentaire sur le recyclage de ce produit, contactez votre municipalité, votre déchetterie locale ou le magasin qui vous a vendu ce

produit.

Déclaration de Conformité

Le fabricant déclare que cet appareil disposant de la fonction radio K-Link + WIFI est conforme à la directive 2014/53/EU.

Le texte complet de la déclaration de conformité EU est disponible à l'adresse suivante en faisant une recherche par référence produit :

“<https://www.faberspa.com/en/product-documentation/>”

Cette référence est disponible sur l'étiquette présente à l'intérieur du produit.

Bandes de fréquence	Puissance maximale transmise
2,4 GHz	100 mW max.
5 GHz	100 mW max.

2. UTILISATION

- Cette hotte aspirante a été conçue exclusivement pour un usage domestique dans le but d'éliminer les odeurs de cuisine.
- Ne jamais utiliser la hotte pour des buts différents de ceux pour lesquels elle a été conçue.
- Ne jamais laisser un feu vif allumé sous la hotte lorsque celle-ci est en fonction.
- Réglez l'intensité du feu de manière à l'orienter exclusivement vers le fond de la casserole, en vous assurant que celui-ci ne déborde pas sur les côtés.
- Contrôlez constamment les friteuses durant leur utilisation : l'huile surchauffée risque de s'incendier.

3. NETTOYAGE ET ENTRETIEN

- La partie spongieuse du filtre peut être lavée au lave-vaisselle au moins tous les 4 mois ou plus fréquemment en cas d'utilisation particulièrement intense, en garantissant ainsi le fonctionnement jusqu'à un maximum de 5 lavages avant son remplacement (W).

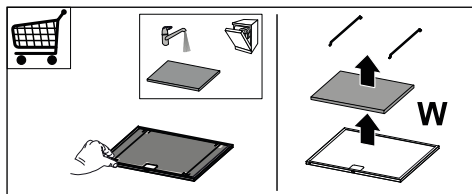



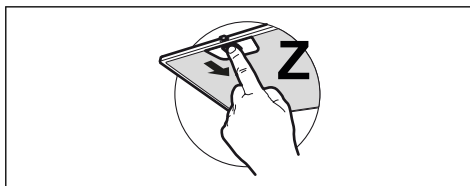



- Nettoyer les filtres à graisse tous les 2 mois de fonctionnement ou plus souvent en cas d'utilisation particulièrement intense. Ces filtres peuvent être lavés au lave-vaisselle (Z).



- Nettoyez la hotte avec un chiffon humide et un détergent liquide neutre.
- Ne pas utiliser d'alcool ni de produits à base de silicone pour nettoyer l'intérieur ou l'extérieur de la hotte d'aspiration.

4. COMMANDES

<div style="display: flex; justify-content: space-around; align-items: center;"> <div style="text-align: center;">  L </div> <div style="text-align: center;">  T1 </div> <div style="text-align: center;">  T2 </div> <div style="text-align: center;">  T3 </div> <div style="text-align: center;">  T4 </div> <div style="text-align: center;">  S1 </div> </div>		
Touche	Fonction	Diode
L	Pression brève : les lumières s'alternent entre haute intensité, moyenne intensité (si présente), éteintes. Si une plaque induction est appairée à la hotte et que la hotte est éteinte, les lumières de la hotte s'allument à l'intensité maximale à l'allumage de la plaque induction.	-
	Fonction Delay Pression longue : Active/désactive la fonction Delay (arrêt automatique du moteur et éclairage retardé de 30'). Ne peut être activée avec Intensive ou 24h allumées.	Clignotant
	Appairage K-Link Avant de lancer la procédure, suivre les indications spécifiques dans les manuels des dispositifs à appairer. Pression longue quand toutes les charges sont éteintes (Moteur+Lumière) : lancement de la procédure d'association de la hotte à des dispositifs compatibles K-Link (plaque induction ou télécommande). Il est possible d'associer jusqu'à 3 plaques induction et une seule télécommande. Consulter le manuel des dispositifs pour les opérations à réaliser dessus. La procédure d'appairage dure 2 minutes. Si aucun dispositif n'est reconnu dans ce délai, vérifier d'avoir précédemment lancé la procédure des dispositifs à appairer. Il est possible que le nombre maximal de dispositifs associables ait été atteint.	Voyant T1 et T2 clignotants : procédure d'appairage en cours. Quand la procédure se termine avec succès, les voyants T1 et T2 s'allument pendant 2 secondes.

T1	Allume/Éteint le moteur à la première vitesse. Pression longue : Active/Désactive l'alarme des Filtres à Charbon Actif. Remarque : réaliser l'opération avec les seules lumières allumées (moteur éteint).	Fixe Tous les voyants clignotent 2 fois : alarme activée. Tous les voyants allumés pendant 1 seconde : alarme désactivée.
	Désappairage K-Link Pression longue quand toutes les charges sont éteintes (Moteur+Lumière) : lancement de la procédure de suppression de tous les dispositifs compatibles K-Link précédemment associés avec la fonction Appairage K-Link.	Quand la procédure se termine avec succès, les voyants T1 et T2 clignotent 5 fois.
T2	Allume/Éteint le moteur à la deuxième vitesse. Fonction 24h Pression longue : Active/désactive le moteur au mode Recirculation Air 24h, une vitesse qui permet une aspiration de 10 minutes toutes les heures, pour un cycle de 24 heures. Ne peut être activée si le mode Intensive ou Delay est activé.	Fixe Clignotant
	T3	Allume le moteur à la troisième vitesse. Pression longue : allume le moteur à la vitesse Intensive . Cette vitesse est active 6 minutes. Passé ce délai, le système se remet automatiquement à la vitesse précédemment sélectionnée. Activée avec le moteur éteint, elle passe en mode OFF à la fin du temps.
T4	Pression longue quand toutes les charges sont éteintes (Moteur+Lumière) : réalisation de la réinitialisation de l'alarme saturation Filtres .	Tous les voyants clignotent 3 fois.
	Signale l' alarme saturation Filtres Métalliques Anti-graisse et le besoin de les laver. L'alarme se déclenche au bout de 100 heures de travail effectif de la hotte.	Voyants T2 et T3 allumés fixes avec la hotte éteinte.
	Signale l' alarme saturation Filtre Anti-odeur au Charbon Actif . L'alarme se déclenche au bout de 200 heures de travail effectif de la hotte.	Voyants T2 et T3 clignotants avec la hotte éteinte.
T4	Mode AUTO Active/Désactive le mode de fonctionnement Automatique. Le mode AUTO se désactive à chaque pression d'autres touches. Le mode AUTO s'active en appuyant sur la touche ou à l'allumage de la Plaque Induction Appairée . La vitesse de la hotte sera automatiquement définie en utilisant le niveau de puissance le plus élevé présent sur les zones de la plaque de cuisson. Quand la vitesse Intensive est demandée et qu'elle dure plus de 6 minutes, la hotte se remet à la vitesse 3 pendant 30 secondes puis rétablit la vitesse Intensive. À l'extinction de la plaque induction, la dernière vitesse définie est maintenue pendant 5 secondes, suivie de la vitesse 1 pendant 15 minutes. Au bout de 15 minutes, le moteur s'éteint. L'état des lumières n'est pas modifié.	Allumé fixe : mode AUTO activé. Éteint : mode AUTO temporairement désactivé.
	Séquence conseillée d'appairage entre les dispositifs : 1 - Mode K-Link (Voir manuel télécommande) 2 - Appairage K-Link (Voir manuel hotte) 3 - Appairage Télécommande-Hotte (Voir manuel télécommande) 4 - Appairage K-Link (Voir manuel hotte) 5 - Appairage Plaque-Hotte (Voir manuel plaque induction)	

5. TÉLÉCOMMANDE

- Cet appareil peut être commandé au moyen d'une télécommande.
- **ATTENTION** : sur la télécommande, la première opération à réaliser est l'activation du Mode K-Link (faire référence au manuel du dispositif pour plus de précisions).

6. ÉCLAIRAGE

- Pour le remplacement, contacter le service après-vente (« Pour l'achat, s'adresser au Service Après-Vente »).

1. INFORMAZIONI SULLA SICUREZZA

i Per la propria sicurezza e per il corretto funzionamento dell'apparecchio, si prega di leggere attentamente questo manuale prima dell'installazione e della messa in funzione. Tenere queste istruzioni sempre insieme all'apparecchio, anche in caso di cessione o trasferimento a terzi. È importante che gli utilizzatori conoscano tutte le caratteristiche di funzionamento e sicurezza dell'apparecchio.

! Il collegamento dei cavi deve essere effettuato da un tecnico competente.

- Il fabbricante non potrà ritenersi responsabile per eventuali danni risultanti da un'installazione o utilizzazione impropria.
- La distanza minima di sicurezza tra il piano cottura e la cappa aspirante è di 650 mm (alcuni modelli possono essere installati a un'altezza inferiore; vedere il paragrafo relativo alle dimensioni di lavoro e all'installazione).
- Se le istruzioni di installazione del piano cottura a gas specificano una distanza maggiore di quella sopra indicata, è necessario tenerne conto.
- Controllare che la tensione di rete corrisponda a quella indicata sulla targa dati applicata all'interno della cappa.
- I dispositivi di sezionamento devono essere installati nell'impianto fisso in conformità alle normative sui sistemi di cablaggio.
- Per gli apparecchi di Classe I, controllare che la rete di alimentazione domestica disponga di un adeguato collegamento a massa.
- Collegare la cappa alla canna fumaria con un tubo di diametro minimo di 120 mm. Il percorso dei fumi deve essere il più corto possibile.
- Devono essere rispettate tutte le normative riguardanti lo scarico dell'aria.
- Non collegare la cappa aspirante ai condotti fumari che trasportano fumi di combustione (per es. di caldaie, camini ecc.).
- Se la cappa è utilizzata in combinazione con apparecchi non elettrici (per es. apparecchi a gas), deve essere garantito un sufficiente grado di aerazione nel locale per impedire il ritorno di flusso dei gas di scarico. Quando la cappa per cucina è utilizzata in combinazione con apparecchi non alimentati dalla corrente elettrica, la pressione negativa nel locale non deve superare 0,04 mbar per evitare che i fumi vengano rispirati nel locale dalla cappa.
- L'aria non deve essere evacuata attraverso un condotto utilizzato per lo scarico dei fu-

mi da apparecchi di combustione alimentati a gas o altri combustibili.

- Il cavo di alimentazione, se danneggiato, deve essere sostituito dal fabbricante o da un tecnico del servizio assistenza.
- Collegare la spina ad una presa di tipo conforme alle normative vigenti e in posizione accessibile.
- Relativamente alle misure tecniche e di sicurezza da adottare per lo scarico dei fumi è importante attenersi scrupolosamente ai regolamenti stabiliti dalle autorità locali.

 **AVVERTENZA:** prima di installare la cappa, rimuovere le pellicole di protezione.

- Usare solo viti e minuteria di tipo idoneo per la cappa.

 **AVVERTENZA:** la mancata installazione delle viti o dei dispositivi di fissaggio in conformità alle presenti istruzioni può comportare rischi di scosse elettriche.

- Non osservare direttamente con strumenti ottici (binocolo, lente d'ingrandimento....).
- Non cuocere al flambé sotto la cappa: si potrebbe sviluppare un incendio.
- Questo apparecchio può essere utilizzato da bambini di età non inferiore a 8 anni e da persone con ridotte capacità psico-fisico-sensoriali o con esperienza e conoscenze in-

sufficienti, purché attentamente sorvegliati e istruiti su come utilizzare in modo sicuro l'apparecchio e sui pericoli che ciò comporta. Assicurarsi che i bambini non giochino con l'apparecchio. Pulizia e manutenzione da parte dell'utente non devono essere effettuate da bambini, a meno che non siano sorvegliati.

- Sorvegliare i bambini, assicurandosi che non giochino con l'apparecchio.
- L'apparecchio non deve essere utilizzato da persone (bambini compresi) con ridotte capacità psico-fisico-sensoriali o con esperienza e conoscenze insufficienti, a meno che non siano attentamente sorvegliate e istruite.

 Le parti accessibili possono diventare molto calde durante l'uso degli apparecchi di cottura

- Pulire e/o sostituire i filtri dopo il periodo di tempo specificato (pericolo di incendio). Vedere il paragrafo Manutenzione e pulizia.
- Deve essere presente un'adeguata ventilazione nel locale quando la cappa è utilizzata contemporaneamente ad apparecchi che utilizzano gas o altri combustibili (non applicabile ad apparecchi che scaricano unicamente l'aria nel locale).
- Il simbolo  sul prodotto o sulla sua confezione indica che il

prodotto non può essere smaltito come un normale rifiuto domestico. Il prodotto da smaltire deve essere conferito presso un apposito centro di raccolta per il riciclaggio dei componenti elettrici ed elettronici. Assicurandosi che questo prodotto sia smaltito correttamente, si contribuirà a prevenire potenziali conseguenze negative per l'ambiente e per la salute che potrebbero altrimenti derivare dal suo smaltimento inadeguato. Per informazioni più dettagliate sul riciclaggio di questo prodotto, contattare il Comune, il servizio locale di smaltimento rifiuti oppure il negozio dove è stato acquistato il prodotto.

Dichiarazione di Conformità

Il fabbricante dichiara che questo apparecchio con funzionalità radio K-Link + WIFI è conforme alla direttiva 2014/53/EU.

Il testo completo della dichiarazione di conformità EU è disponibile al seguente indirizzo Internet facendo una ricerca per codice prodotto:

["https://www.faberspa.com/en/product-documentation/"](https://www.faberspa.com/en/product-documentation/)

Tale codice è reperibile nell'etichetta posizionata all'interno del prodotto.

Bande di frequenza	Massima potenza trasmessa
2,4 GHz	100 mW max.
5 GHz	100 mW max.

2. USO

- La cappa aspirante è progettata esclusivamente per l'uso domestico allo scopo di eliminare gli odori dalla cucina.
- Non usare mai la cappa per scopi diversi da quelli per cui è stata progettata.
- Non lasciare mai fiamme alte sotto la cappa quando è in funzione.
- Regolare l'intensità della fiamma in modo da dirigerla esclusivamente verso il fondo del recipiente di cottura, assicurandosi che non ne avvolga i lati.
- Le friggitorie devono essere costantemente controllate durante l'uso: l'olio surriscaldato potrebbe incendiarsi.

3. PULIZIA E MANUTENZIONE

- La parte spugnosa del filtro può essere lavata in lavastoviglie almeno ogni 4 mesi o più frequentemente, per un uso particolarmente intenso, garantendo il funzionamento fino ad un massimo di 5 lavaggi prima della sostituzione (W).

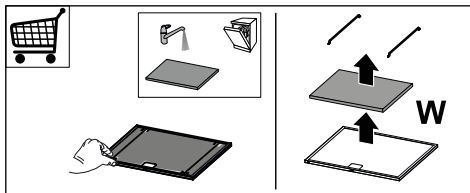

- I filtri antigrasso devono essere puliti ogni 2 mesi di funzionamento o più frequentemente in caso di utilizzo molto intenso e possono essere lavati in lavastoviglie (Z).

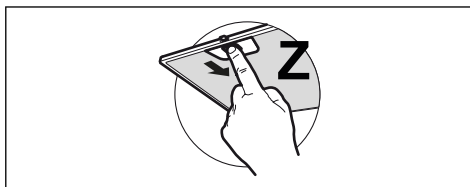

- Pulire la cappa utilizzando un panno umido e un detergente liquido neutro.
- Per la pulizia esterna ed interna della cappa evitare prodotti alcolici o silicnici.

4. COMANDI

Tasto	Funzione	Led
<p style="text-align: center;"> L T1 T2 T3 T4 S1 </p>		
L	<p>Pressione breve: le luci si alternano tra alta intensità, media intensità (se presente), spente.</p> <p>Se è presente un piano induzione accoppiato alla cappa, se la cappa è spenta, appena si accende il piano induzione, le luci della cappa vengono accese alla massima intensità.</p> <p>Funzione Delay Pressione lunga: Attiva/Disattiva la funzione Delay (lo spegnimento automatico del Motore e dell'illuminazione ritardato di 30'). Non attivabile con Intensiva o 24h accesi.</p> <p>Accoppiamento K-Link Prima di avviare la procedura seguire le indicazioni specifiche dei manuali dei dispositivi da accoppiare.</p> <p>Pressione lunga quando tutti i carichi sono spenti (Motore+Luce): si avvia la procedura di associazione della cappa a dispositivi compatibili K-Link (piano induzione o telecomando). Si possono associare fino a 3 piani induzione ed un solo telecomando. Si rimanda al manuale dei dispositivi per le operazioni che occorre eseguire su questi.</p> <p>La procedura di accoppiamento dura 2 minuti. Se entro questo tempo non viene riconosciuto nessun dispositivo verificare di aver avviato precedentemente la procedura dei dispositivi da accoppiare. E' possibile sia stato raggiunto il limite massimo di dispositivi associabili.</p>	- Lampeggiante Led T1 e T2 lampeggiati: procedura di accoppiamento in corso. Al completamento con successo della procedura i led T1 e T2 vengono accesi per 2 secondi.
T1	<p>Accende/Spigne il motore alla prima velocità.</p> <p>Pressione lunga: Attiva/Disattiva l'allarme dei Filtri al Carbone Attivo.</p> <p>Nota:effettuare l'operazione con le sole luci accese (motore spento).</p> <p>Disaccoppiamento K-Link Pressione lunga quando tutti i carichi sono spenti (Motore+Luce): si avvia la procedura di cancellazione di tutti i dispositivi compatibili K-Link precedentemente associati con funzione Accoppiamento K-Link.</p>	Fisso Tutti i led lampeggiano 2 volte: allarme attivato. Tutti i led accesi 1 secondo: allarme disattivato. Al completamento con successo della procedura i led T1 e T2 lampeggiano per 5 volte.
T2	<p>Accende/Spigne il motore alla seconda velocità.</p> <p>Funzione 24h Pressione lunga: Attiva/Disattiva il motore alla modalità Ricambio Aria 24h, una velocità che consente un'aspirazione di 10 minuti ogni ora, per un ciclo di 24 ore. Non è attivabile se attive la modalità Intensiva o Delay.</p>	Fisso Lampeggiante

T3	Accende il motore alla terza velocità.	Fisso
	Pressione lunga: accende il motore alla velocità Intensiva . Questa velocità è temporizzata a 6 minuti. Terminato il tempo, il sistema ritorna automaticamente alla velocità precedentemente selezionata. Se attivata da motore spento una volta finito il tempo passa alla modalità OFF.	Lampeggianti
	Pressione lunga quando tutti i carichi sono spenti (Motore+Luce): si effettua il reset dell'allarme saturazione Filtri .	Tutti i led lampeggiano 3 volte.
	Segnala l' allarme saturazione Filtri Antigrasso Metallici e la necessità di lavarli. L'allarme entra in funzione dopo 100 ore di lavoro effettivo della cappa.	Led T2 e T3 accesi fissi a cappa spenta.
	Segnala l' allarme saturazione Filtro Antiodore al Carbone Attivo . L'allarme entra in funzione dopo 200 ore di lavoro effettivo della cappa.	Led T2 e T3 lampeggianti a cappa spenta.
T4	Modalità AUTO Attiva/Disattiva la modalità di funzionamento Automatico. Ad ogni pressione di altri tasti la modalità AUTO si disattiva.	Acceso fisso: modalità AUTO attivata.
	La modalità AUTO si attiva con la pressione del tasto oppure all'accensione del Piano Induzione Accoppiato . La velocità della cappa verrà impostata automaticamente utilizzando il livello di potenza più alto presente sulle zone del piano cottura. Quando viene richiesta la velocità Intensiva e la richiesta duri per oltre i 6 minuti, la cappa ritorna alla velocità 3 per 30 secondi quindi ripristina la velocità Intensiva.	Spento: modalità AUTO disattivata temporaneamente.
	Quando viene spento il piano induzione viene mantenuta l'ultima velocità attuata per 5 secondi quindi la velocità 1 per 15 minuti. Al termine dei 15 minuti il motore viene spento. Lo stato delle luci non viene modificato.	
Sequenza consigliata di accoppiamento tra i dispositivi: 1 - Modalità K-Link (Vedi manuale telecomando) 2 - Accoppiamento K-Link (Vedi manuale cappa) 3 - Accoppiamento Telecomando-Cappa (Vedi manuale telecomando) 4 - Accoppiamento K-Link (Vedi manuale cappa) 5 - Accoppiamento Piano-Cappa (Vedi manuale piano induzione)		

5. TELECOMANDO

- Questo apparecchio può essere comandato per mezzo di un telecomando.
- **ATTENZIONE:** come prima operazione sul telecomando attivare la Modalità K-Link (riferirsi al manuale del dispositivo per maggiori dettagli).

6. ILLUMINAZIONE

- Per la sostituzione contattare l'Assistenza Tecnica ("Per l'acquisto rivolgersi all'assistenza tecnica").

1. ИНФОРМАЦИЯ ПО БЕЗОПАСНОСТИ

 В целях собственной безопасности и для правильной работы прибора рекомендуется внимательно прочитать руководство, прежде чем приступить к его установке и вводу в действие. Храните руководство всегда вместе с прибором также в случае передачи его третьим лицам. Знание пользователями всех параметров работы и безопасности прибора имеет большое значение.

 Подключение электрических проводов должно выполняться компетентным специалистом.

- Изготовитель не несет ответственность за убытки, возникающие в результате неправильной установки или эксплуатации прибора.
- Безопасное расстояние между варочной панелью и всасывающей вытяжкой должно быть не менее 650 мм (некоторые модели можно устанавливать ниже; см. раздел, посвященный рабочим размерам и операциям по установке прибора).
- Если в инструкциях по установке газовой варочной панели сказано, что расстоя-

ние до вытяжки должно быть больше указанного выше, следует придерживаться предписанных размеров.

- Проверьте соответствие напряжения сети указанному на табличке, закрепленной внутри вытяжки.
- В соответствии с нормативными правилами монтажа электропроводки в стационарной электрической сети должны быть установлены разъединители.
- Для приборов класса I проверьте, чтобы в электрической сети вашего дома была предусмотрена соответствующая система заземления.
- Соедините вытяжку с дымоходом трубой, диаметр которой должен быть не менее 120 мм. Труба для отведения дыма должна быть как можно короче.
- Соблюдайте все нормативные требования по отведению отработанного воздуха.
- Не соединяйте всасывающую вытяжку с дымоходами, по которым выводится дым, образующийся в процессе горения (например, отопительные котлы, каминны и проч.)
- Если вытяжка используется в сочетании с приборами, работающими не от электрического тока (например, газовые приборы), помещение должно хо-

рошо проветриваться во избежание обратного потока отходящих газов. При использовании кухонной вытяжкой в сочетании с приборами, работающими не от электрического тока, отрицательное давление в помещении не должно превышать 0,04 мбар с тем, чтобы дым не всасывался вытяжкой обратно в помещение.

- Воздух не должен выводиться из помещения по каналу для отведения продуктов горения, выделяемых приборами, работающими на газу или других горючих веществах.
- В случае повреждения кабеля питания он должен быть заменен изготовителем или техническим специалистом сервисного центра.
- Вставьте вилку в розетку, расположенную в доступном месте; тип розетки должен соответствовать действующим нормативным правилам.
- Необходимо строго соблюдать правила местных учреждений, устанавливающие технические требования и меры безопасности для систем отведения дыма.

 **ПРЕДУПРЕЖДЕНИЕ:** прежде чем приступить к установке кухонной вытяжки, снимите с нее защитную пленку.

- Используйте только винты

и метизы, пригодные для установки вытяжки.

 **ПРЕДУПРЕЖДЕНИЕ:** использование винтов или зажимных устройств, не соответствующих указаниям данных инструкций, может привести к возникновению опасных ситуаций и к электрическим ударам.

- Не рекомендуется прямо смотреть на лампочку с помощью оптических приборов (бинокль, увеличительное стекло и проч.).
- Не готовьте блюда фламбе под вытяжкой: опасность возникновения пожара.
- Прибором могут пользоваться дети старше 8 лет и лица с ограниченными психическими, физическими и сенсорными возможностями или не имеющие достаточного опыта и знаний, но только под присмотром ответственных лиц и при условии, что они обучены правилам безопасной эксплуатации прибора и знают о связанных с его неправильным использованием опасностях. Следите, чтобы дети не играли с прибором. К операциям по очистке и уходу за бытовым прибором, которые должен выполнять пользователь, могут допускаться и дети, но только под присмотром взрослых.
- Следите, чтобы дети не иг-

рали с прибором.

- Запрещается пользоваться прибором лицам (а также детям) с ограниченными психическими, физическими и сенсорными возможностями или не имеющим достаточного опыта и знаний; в противном случае они должны быть должным образом обучены и находиться под наблюдением.

 Доступные части прибора могут сильно нагреваться в процессе приготовления пищи

- Очищайте и/или заменяйте фильтры по истечении указанного периода времени (опасность возникновения пожара). См. раздел, посвященный уходу и очистке прибора.
- В помещении должна быть предусмотрена соответствующая вентиляция, когда вытяжка используется одновременно с приборами, работающими на газу или другом топливе (это правило не распространяется на приборы, выпускающие воздух только в помещение).
- Символ  на изделии или на упаковке указывает, что прибор нельзя выбрасывать, как обычный бытовой мусор. Прибор, подлежащий уничтожению, необходимо сдать в специальный сборный пункт для повторного использования элект-

рических и электронных компонентов. Пользователь, правильно сдающий прибор на переработку, помогает предотвратить потенциальные негативные последствия для окружающей среды и для здоровья людей, возникающие в случае неправильного его уничтожения. За более подробной информацией о вторичном использовании прибора обращайтесь в городской совет, в местную службу по переработке отходов или в магазин, где прибор был приобретен.

Декларация о соответствии

Производитель заявляет, что это устройство с функцией подключения K-Link + WIFI соответствует директиве 2014/53/EU.

Полный текст декларации о соответствии ЕС доступен по следующему Интернет-адресу после поиска по коду изделия:

“<https://www.faberspa.com/en/product-documentation/>”

Этот код можно найти на этикетке, расположенной внутри изделия.

Частотный диапазон	Максимальная передаваемая мощность
2,4 ГГц	макс. 100 мВт
5 ГГц	макс. 100 мВт

2. ЭКСПЛУАТАЦИЯ

- Всасывающая вытяжка предназначена только для применения в быту для удаления из кухни запахов готовки.
- Никогда не пользуйтесь вытяжкой в иных целях, отличных от тех, для которых она предназначена.
- Никогда не оставляйте высокое пламя под вытяжкой, находящейся в работе.
- Отрегулируйте силу пламени таким образом, чтобы оно оставалось под дном емкости для готовки и не вырывалось за его пределы.
- При готовке во фритюрнице постоянно следите за ее работой: сильно нагретое масло может воспламениться.

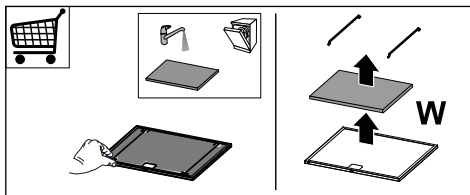

- Жировые фильтры необходимо очищать раз в 2 месяца работы или чаще в случае очень интенсивного использования прибора; жировые фильтры можно мыть в посудомоечной машине (Z).

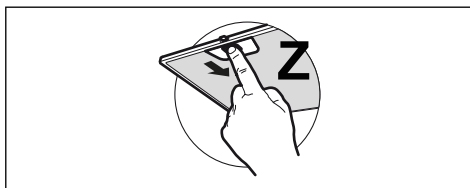

3. ОЧИСТКА И УХОД

- Пористую часть фильтра можно мыть в посудомоечной машине не реже раза в 4 месяца или чаще в случае особенно интенсивной эксплуатации прибора; срок службы фильтра предусматривает максимум 5 моек до момента его замены (W).
- Очищайте корпус вытяжки влажной тряпкой, смоченной в нейтральном жидком моющем средстве.
- Не пользуйтесь продуктами на основе спирта или силикона для очистки внутренних и наружных поверхностей вытяжки.

4. ОРГАНЫ УПРАВЛЕНИЯ

L	T1	T2	T3	T4	
Кнопка	Функция				Световой индикатор

L	<p>Краткое нажатие: лампы попеременно мигают с высокой интенсивностью, средней интенсивностью (если есть), выключены.</p> <p>Если с вытяжкой сопряжена индукционная плита, когда вытяжка выключена, как только индукционная плита включается, освещение вытяжки включается с максимальной интенсивностью.</p> <p>Функция задержки Длительное нажатие: включение/отключение функции задержки (автоматическое выключение двигателя и освещение с задержкой на 30 минут). Не активируется при активных функциях «Интенсивный режим» или «24 часа».</p> <p>Функция сопряжения K-Link Перед началом процедуры выполните конкретные указания руководств к сопрягаемым устройствам.</p> <p>Длительное нажатие, когда все нагрузки выключены (двигатель + подсветка): запускается процедура сопряжения вытяжки с устройствами, совместимыми с системой K-Link (индукционная плита или пульт дистанционного управления). Можно подключить до 3 индукционных плит и один пульт дистанционного управления. Пожалуйста, обратитесь к руководству по эксплуатации устройств, чтобы узнать о действиях, которые необходимо выполнить с ними.</p> <p>Процесс сопряжения занимает 2 минуты. Если в течение этого времени ни одно устройство не распознается, убедитесь, что вы уже запустили процедуру сопряжения устройств. Возможно, достигнуто максимальное количество сопряженных устройств.</p>	<p>-</p> <p>Мигает</p> <p>Мигают светодиоды T1 и T2: выполняется процедура сопряжения.</p> <p>После успешного завершения процедуры светодиоды T1 и T2 загораются на 2 секунды.</p>
T1	<p>Включает/выключает двигатель на первой скорости.</p> <p>Длительное нажатие: Включение/выключение аварийного сигнала фильтров с активированным углем.</p> <p>Примечание: выполняйте операцию только при включенном освещении (двигатель выключен).</p> <p>Отключение от сети K-Link Длительное нажатие, когда все нагрузки выключены (двигатель + подсветка): запускается процедура удаления всех K-Link-совместимых устройств, ранее связанных с помощью функции сопряжения K-Link.</p>	<p>Горит, не мигая</p> <p>Все светодиоды мигают 2 раза: аварийный сигнал активирован.</p> <p>Все светодиоды горят 1 секунду: аварийный сигнал отключен.</p> <p>После успешного завершения процедуры светодиоды T1 и T2 мигают 5 раз.</p>
T2	<p>Включает/выключает двигатель на второй скорости.</p> <p>Функция 24 часа Длительное нажатие: включение/выключение двигателя в режиме 24-часового воздухообмена, со скоростью, которая позволяет всасывать воздух в течение 10 минут в час в течение 24-часового цикла. Ее нельзя активировать, если активен интенсивный режим или режим задержки.</p>	<p>Горит, не мигая</p> <p>Мигает</p>

Т3	Включает двигатель на третьей скорости. Длительное нажатие: запускает двигатель на высоких оборотах . Эта скорость активна в течение 6 минут. По истечении этого времени система автоматически вернется к ранее выбранной скорости. Если функцию активировать при выключенном двигателе, по истечении времени устройство переходит в режим ВЫКЛ.	Горит, не мигая Мигает
	Длительное нажатие, когда все нагрузки выключены (двигатель + подсветка): выполняется сброс аварийного сигнала насыщения фильтра .	Все светодиоды мигают 3 раза.
	Подается аварийный сигнал насыщения металлических жироулавливающих фильтров и сообщается о необходимости их промыть. Аварийный сигнал подается через 100 часов реальной работы вытяжки.	Светодиоды Т2 и Т3 горят при выключенной вытяжке.
	Означает сигнал насыщения фильтра с активированным углем для удаления запахов . Аварийный сигнал подается через 200 часов реальной работы вытяжки.	Светодиоды Т2 и Т3 мигают при выключенной вытяжке.
Т4	АВТОМАТИЧЕСКИЙ режим Включает/выключает автоматический режим работы. При любом нажатии других кнопок режим АВТО отключается. Режим АВТО активируется нажатием кнопки или при включении сопряженной индукционной плиты . Скорость вытяжки будет установлена автоматически с учетом максимального уровня мощности, установленного в зонах варочной поверхности. При запросе интенсивной скорости, если он длится более 6 минут, вытяжка возвращается к скорости 3 на 30 секунд, а затем возвращается к интенсивной скорости. При выключении индукционной плиты поддерживается последняя использованная скорость в течение 5 секунд, а затем скорость 1 в течение 15 минут. По истечении 15 минут двигатель выключается. Состояние подсветки не изменяется.	Горит постоянно: активирован режим АВТО. Не горит: режим АВТО временно отключен.
Рекомендуемая последовательность сопряжения между устройствами: 1 - Режим K-Link (см. руководство к пульту дистанционного управления) 2 - Сопряжение по системе K-Link (см. руководство к вытяжке) 3 - Сопряжение пульт дистанционного управления/вытяжка (см. руководство к пульту дистанционного управления) 4 - Сопряжение по системе K-Link (см. руководство к вытяжке) 5 - Сопряжение плита/вытяжка (см. руководство к индукционной плите)		

5. ПУЛЬТ ДИСТАНЦИОННОГО УПРАВЛЕНИЯ

- Этим устройством можно управлять с помощью пульта дистанционного управления.
- **ВНИМАНИЕ:** в качестве первой операции на пульте дистанционного управления активируйте режим K-Link (более подробную информацию см. в руководстве к устройству).

6. ОСВЕЩЕНИЕ

- Для замены ламп обращайтесь в центр технического обслуживания ("Для приобретения ламп обращайтесь в центр технического обслуживания").

1. INFORMACIÓN DE SEGURIDAD

 Para garantizar su seguridad y el correcto funcionamiento del aparato, lea con atención este manual antes de instalarlo y utilizarlo. Guarde siempre estas instrucciones con el aparato, incluso si lo cede o transfiere a un tercero. Es importante que los usuarios conozcan todas las características de funcionamiento y seguridad del aparato.

 Los cables deben ser conectados por un técnico cualificado.

- El fabricante no podrá considerarse responsable de los daños ocasionados por una instalación o un uso incorrecto del aparato.
- La distancia mínima de seguridad entre la placa de cocción y la campana extractora es de 650 mm (algunos modelos pueden instalarse a una altura inferior; véase la sección sobre dimensiones de trabajo e instalación).
- Si las instrucciones de instalación de la placa de cocción especifican una distancia superior a la indicada anteriormente, hay que respetar dicha distancia.
- Compruebe que la tensión de red corresponda a la indicada en la placa de datos aplicada dentro de la campana.
- Los dispositivos de seccionamiento deben montarse en la instalación fija de acuerdo con las normativas sobre sistemas de cableado.
- Para los aparatos de clase I, compruebe que la red de alimentación doméstica tenga una conexión a tierra adecuada.
- Conecte la campana a la chimenea con un tubo con un diámetro de al menos 120 mm. El recorrido de los humos debe ser lo más corto posible.
- Se tienen que respetar todas las normativas sobre la descarga del aire.
- No conecte la campana extractora a conductos de humos de combustión (por ejemplo, calderas, chimeneas, etc.).
- Si la campana se utiliza junto a aparatos no eléctricos (por ejemplo, aparatos de gas), en la habitación se debe asegurar un grado de ventilación suficiente para evitar el reflujos de los gases de combustión. Cuando la campana extractora se utiliza junto a aparatos no eléctricos, la presión negativa en la habitación no debe ser superior a 0,04 mbar para evitar que los humos vuelvan al local a través de la campana extractora.
- El aire no debe descargarse a través de un conducto utilizado para los gases de combustión procedentes de aparatos de combustión de gas u otros

combustibles.

- Si el cable de alimentación está dañado, debe ser reemplazado por el fabricante o por un técnico del servicio de asistencia.
- Conecte la clavija a una toma de corriente conforme con las normativas vigentes y que se encuentre en una posición accesible.
- Con respecto a las medidas técnicas y de seguridad que se deben tomar para la descarga de los humos, es importante seguir escrupulosamente las normas establecidas por las autoridades locales.

 **ADVERTENCIA:** antes de instalar la campana, retire las películas de protección.

- Utilice solo tornillos y accesorios adecuados para la campana.

 **ADVERTENCIA:** no instalar los tornillos o elementos de sujeción de acuerdo con estas instrucciones puede comportar riesgos de descargas eléctricas.

- No observe directamente con instrumentos ópticos (prismáticos, lupa...).
- No realice flambeados bajo la campana: se podría producir un incendio.
- Este aparato puede ser utilizado por niños mayores de 8 años y por personas con capacidades físicas, sensoriales o mentales reducidas o

con experiencia y conocimiento insuficientes, siempre que sean vigilados atentamente e instruidos sobre el uso seguro del aparato y sobre los peligros que conlleva. Asegúrese de que los niños no jueguen con el aparato. La limpieza y el mantenimiento por parte del usuario no deben ser llevados a cabo por niños, a menos que sean vigilados.

- Vigile siempre a los niños para asegurarse de que no jueguen con el aparato.
- El aparato no debe ser utilizado por personas (incluidos niños) con capacidades físicas, sensoriales o mentales reducidas o con experiencia y conocimientos insuficientes, a menos que sean vigilados atentamente e instruidos al respecto.

 Cuando se usan aparatos de cocción, las partes accesibles pueden calentarse mucho.

- Limpie y/o reemplace los filtros después del tiempo especificado (peligro de incendio). Véase el apartado Mantenimiento y limpieza.
- Debe haber una ventilación adecuada del local cuando la campana se utiliza simultáneamente a aparatos de gas u otros combustibles (no se aplica a aparatos que descargan únicamente el aire en el local).
- El símbolo  en el producto o

en su embalaje indica que el producto no debe desecharse como un residuo doméstico normal. El producto a eliminar se tiene que llevar a un centro de recogida especializado en el reciclaje de componentes eléctricos y electrónicos. Al asegurarse de que este producto se deseché correctamente, ayudará a evitar las posibles consecuencias negativas para el medioambiente y la salud que podrían derivarse de su eliminación inadecuada. Para obtener información más detallada sobre el reciclaje de este producto, póngase en contacto con el ayuntamiento, el servicio local de eliminación de residuos o la tienda donde compró el producto.

Declaración de conformidad

El fabricante declara que este aparato con funcionalidad radio K-Link + WIFI cumple con la directiva 2014/53/EU.

El texto completo de la declaración de conformidad UE está disponible en la siguiente dirección Internet, realizando una búsqueda por código de producto:

["https://www.faberspa.com/en/product-documentation/"](https://www.faberspa.com/en/product-documentation/)

Este código se encuentra en la etiqueta colocada dentro del producto.

Bandas de frecuencia	Potencia máxima transmitida
----------------------	-----------------------------

2,4 GHz	100 mW máx.
5 GHz	100 mW máx.

2. USO

- La campana extractora está diseñada exclusivamente para uso doméstico con el fin de eliminar los olores de la cocina.
- No utilice nunca la campana para fines distintos para los que ha sido diseñada.
- No deje llamas altas debajo la campana cuando esté funcionando.
- Ajuste la intensidad de la llama de manera que abarque exclusivamente el fondo del recipiente de cocción y no sobresalga por los lados.
- Las freidoras deben vigilarse constantemente durante el uso: el aceite sobrecalentado puede encenderse.

3. LIMPIEZA Y MANTENIMIENTO

- La parte esponjosa del filtro se puede lavar también en lavavajillas, y necesita ser lavado cada 4 meses de uso aproximadamente o con mayor frecuencia en caso de uso particularmente intenso, garantizando así el funcionamiento hasta un máximo de 5 lavados antes de la sustitución (W).

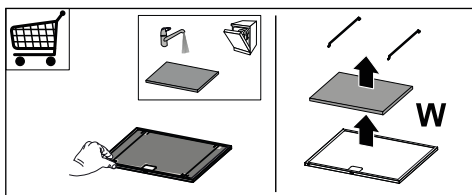

- Los filtros de grasa deben limpiarse cada 2 meses de funcionamiento o con mayor frecuencia en caso de uso muy intensivo y se pueden lavar en el lavavajillas (Z).

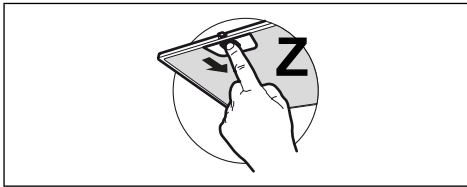

- Limpie la campana con un paño húmedo y un detergente líquido neutro.
- Evite utilizar alcohol o productos a base de silicona para limpiar el interior y el exterior de la campana extractora.

4. MANDOS

Tecla	Función	Led
L	<p>Presión breve: las luces se alternan entre alta intensidad, media intensidad (si está presente), apagadas.</p> <p>Si está presente una placa de inducción emparejada con la campana, cuando la campana está apagada, en cuanto se enciende la placa de inducción, las luces de la campana se encienden a la intensidad máxima.</p> <p>Función Delay Presión larga: Activa/Desactiva la función Delay (el apagado automático del Motor y de la iluminación retardada 30'). No se puede activar cuando están encendidas la función Intensiva o 24h.</p> <p>Emparejamiento K-Link Antes de activar el procedimiento, seguir las indicaciones específicas de los manuales de los dispositivos a emparejar.</p> <p>Presión larga cuanto todas las cargas están apagadas (Motor+Luz): se activa el procedimiento de emparejamiento con la campana a dispositivos compatibles K-Link (placa de inducción o mando a distancia). Se pueden emparejar hasta 3 placas de inducción y un único mando a distancia. Consultar el manual de los dispositivos para las operaciones que deben llevarse a cabo en éstos.</p> <p>El procedimiento de emparejamiento tarda 2 minutos. Cuando en este intervalo de tiempo no se reconozca ningún dispositivo, es preciso comprobar si se ha activado anteriormente el procedimiento de los dispositivos a emparejar. Puede ser que se haya alcanzado el límite máximo de los dispositivos emparejables.</p>	-
T1	<p>Enciende/apaga el motor a la primera velocidad.</p> <p>Presión larga: Activa/Desactiva la alarma de los Filtros de Carbón Activo.</p> <p>Nota: efectuar la operación únicamente cuando las luces están encendidas (motor apagado).</p> <p>Desacoplamiento K-Link Presión larga cuanto todas las cargas están apagadas (Motor+Luz): se activa el procedimiento de eliminación de todos los dispositivos compatibles K-Link emparejados anteriormente con función Emparejamiento K-Link.</p>	<p>Intermitente</p> <p>Led T1 y T2 intermitentes: procedimiento de emparejamiento en curso.</p> <p>Una vez finalizado correctamente el procedimiento, los ledes T1 y T2 se encienden por 2 segundos.</p> <p>Fijo</p> <p>Todos los ledes parpadean 2 veces: alarma activada.</p> <p>Todos los ledes encendidos 1 segundo: alarma desactivada.</p> <p>Una vez finalizado correctamente el procedimiento, los ledes T1 y T2 parpadean 5 veces.</p>

T2	Enciende/apaga el motor a la segunda velocidad.	Fijo
	<p>Función 24h Presión larga: Activa/Desactiva el motor en la modalidad Intercambio Aire 24h, una velocidad que permite una aspiración de 10 minutos cada hora, para un ciclo de 24 horas. No se puede activar cuando están activados los modos Intensivo o Delay.</p>	Intermitente
T3	Enciende el motor a la tercera velocidad.	Fijo
	<p>Presión larga: enciende el motor a la velocidad Intensiva. Esta velocidad está temporizada en 6 minutos. Una vez finalizado el intervalo de tiempo, el sistema regresa automáticamente a la velocidad seleccionada anteriormente. Cuando está activada con el motor apagado, una vez finalizado el intervalo de tiempo se activa el modo OFF.</p>	Intermitente
	Presión larga cuando todas las cargas están apagadas (Motor+Luz): se ejecuta el reset de la alarma saturación Filtros .	Todos los ledes parpadean 3 veces.
	Indica la alarma de saturación filtros de grasa metálicos y la necesidad de lavarlos. La alarma se activa después de 100 horas de trabajo efectivo de la campana.	Led T2 y T3 encendidos fijos con la campana apagada.
	Indica la alarma de saturación Filtro anti-olor de carbón activo . La alarma se activa después de 200 horas de trabajo efectivo de la campana.	Led T2 y T3 intermitentes con la campana apagada.
T4	<p>Modo AUTO Activa/desactiva el modo de funcionamiento Automático. Cada vez que se presionan otra teclas el modo AUTO se desactiva.</p> <p>El modo AUTO se activa pulsando la tecla o tras encender la Placa de inducción emparejada. La velocidad de la campana se configurará automáticamente utilizando el nivel de potencia más alto presente en las zonas de la placa de cocción. Cuando se solicita la velocidad Intensiva y la solicitud dura por más de 6 minutos, la campana regresa a la velocidad 3 durante 30 segundos, después se restablece la velocidad Intensiva.</p> <p>Cuando se apaga la placa de inducción se mantiene la última velocidad ejecutada durante 5 segundos, después la velocidad 1 durante 15 minutos. Una vez finalizados los 15 minutos el motor se apaga. El estado de las luces no cambia.</p>	<p>Encendido fijo: modo AUTO activado.</p> <p>Apagado: modo Auto desactivado temporalmente.</p>
	Secuencia recomendada de emparejamiento entre dispositivos:	
	<p>1 - Modo K-Link (Consultar el manual del mando a distancia) 2 - Emparejamiento K-Link (Consultar el manual cappa) 3 - Emparejamiento Mando a distancia-Campana (Consultar el manual del mando a distancia) 4 - Emparejamiento K-Link (Consultar el manual cappa) 5 - Emparejamiento Placa-Campana (Consultar el manual de la placa de inducción)</p>	

5. MANDO A DISTANCIA

- Este aparato se puede controlar mediante un mando a distancia.
- **ATENCIÓN:** la primera operación a realizar en el mando a distancia es activar el modo K-Link (consultar el manual del dispositivo para más información).

6. ILUMINACIÓN

- Para la sustitución, contacte con el Servicio de Asistencia Técnica ("Para la compra, contacte con el Servicio de Asistencia Técnica").

1. SICHERHEITSINFORMATIONEN

 Lesen Sie bitte für Ihre eigene Sicherheit und die korrekte Funktion des Geräts diese Betriebsanleitung sorgfältig durch, bevor Sie es installieren und in Betrieb nehmen. Bewahren Sie die Betriebsanleitung stets zusammen mit dem Gerät auf, auch falls Sie dieses verkaufen oder Dritten überlassen. Es ist wichtig, dass die Benutzer mit allen Funktions- und Sicherheitsmerkmalen des Gerätes vertraut sind.

 Die Kabel müssen von kompetentem Fachpersonal angeschlossen werden.

- Der Hersteller haftet nicht für etwaige Schäden, die durch fehlerhafte Installation oder falschen Gebrauch entstehen können.
- Der Mindestsicherheitsabstand zwischen dem Kochfeld und der Abzugshaube beträgt 650 mm (einige Modelle können auch niedriger installiert werden; siehe Abschnitt Abmessungen und Installation).
- Sollten die Installationsanweisungen des Gaskochfelds einen größeren Abstand als oben angegeben vorsehen, ist dies zu berücksichtigen.
- Sicherstellen, dass die Netzspannung den Angaben auf dem Typenschild im Inneren der Haube entspricht.
- Trennvorrichtungen müssen in Übereinstimmung mit den Verkabelungsvorschriften in die feste Installation eingebaut werden.
- Für Geräte der Klasse I sicherstellen, dass das Hausstromnetz über eine geeignete Erdung verfügt.
- Die Abzugshaube mit einem Rohr, das einen Durchmesser von mindestens 120 mm haben muss, an die Abluftleitung anschließen. Die Abluftstrecke muss so kurz wie möglich sein.
- Alle gesetzlichen Vorschriften im Bereich Abluft einhalten.
- Die Abzugshaube darf nicht an einen Schacht angeschlossen werden, in den Rauchgase abgeleitet werden (z. B. von Heizkesseln, Kaminen, usw.).
- Falls die Abzugshaube gleichzeitig mit nichtelektrischen Geräten (z.B. Gasgeräten) verwendet wird, muss der Raum über eine ausreichende Lüftung verfügen, damit der Rückfluss der Abgase verhindert wird. Bei gleichzeitigem Betrieb der Abzugshaube mit nicht elektrisch betriebenen Geräten darf der Unterdruck im Raum nicht mehr als 0,04 mbar betragen, damit die Abgase nicht wieder durch die Abzugshaube in

- den Raum gesogen werden.
- Die Abluft darf nicht über eine Abgasleitung von Feuerstätten, die mit Gas oder anderen Brennstoffen betrieben werden, abgeführt werden.
- Wenn das Gerätekabel beschädigt ist, muss es vom Hersteller oder von einem Kundendiensttechniker ersetzt werden.
- Den Stecker in eine zugängliche, den geltenden Vorschriften entsprechende Steckdose stecken.
- Was die technischen und Sicherheitsmaßnahmen für die Abgasführung betrifft, sind die Vorgaben der örtlichen Behörden streng einzuhalten.

 **WARNUNG:** Bevor die Abzugshaube installiert wird, die Schutzfolien abziehen.

- Nur für die Abzugshaube geeignete Schrauben und Kleinteile verwenden.

 Werden die Schrauben und Befestigungsteile nicht gemäß der vorliegenden Anleitung befestigt, kann die Gefahr von Stromschlägen bestehen.

- Nicht direkt mit optischen Instrumenten (Fernglas, Lupe, usw.) in das Licht schauen.
- Auf keinen Fall unter der Abzugshaube flambieren. Es besteht Brandgefahr.
- Dieses Gerät kann von Kindern ab einem Alter von 8 Jahren und von Personen mit

- eingeschränkten physischen, sensorischen oder geistigen Fähigkeiten oder einem Mangel an Erfahrung und/oder Wissen verwendet werden, wenn sie beaufsichtigt werden oder bezüglich des sicheren Gebrauchs des Geräts unterwiesen wurden und die daraus resultierenden Gefahren verstanden haben. Kinder dürfen nicht mit dem Gerät spielen. Reinigung und Benutzerwartung dürfen nicht durch Kinder ohne Beaufsichtigung durchgeführt werden.
- Kinder müssen beaufsichtigt werden, damit sichergestellt wird, dass sie nicht mit dem Gerät spielen.
- Dieses Gerät darf nicht von Personen (einschließlich Kindern) mit eingeschränkten physischen, sensorischen oder geistigen Fähigkeiten oder einem Mangel an Erfahrung und/oder Wissen verwendet werden, außer wenn sie beaufsichtigt werden oder unterwiesen wurden.
-  Die zugänglichen Teile können während der Verwendung der Kochgeräte sehr heiß werden.
- Die Filter nach dem angegebenen Intervall reinigen und/oder ersetzen (Brandgefahr). Siehe Absatz **Wartung und Reinigung**.
- Wird die Abzugshaube gleichzeitig mit Geräten verwendet, die mit Gas oder anderen Brennstoffen betrieben

werden, muss der Raum über eine ausreichende Lüftung verfügen (gilt nicht für Geräte, die nur Luft in den Raum abgeben).

- Das Symbol  am Produkt oder auf der Verpackung weist darauf hin, dass das Gerät nicht als normaler Hausmüll entsorgt werden darf. Das Altgerät muss vielmehr einer speziellen Sammelstelle für elektrische und elektronische Altgeräte zugeführt werden. Mit der vorschriftsmäßigen Entsorgung des Gerätes trägt der Benutzer dazu bei, schädliche Auswirkungen auf Umwelt und Gesundheit zu vermeiden. Für weitere Informationen über das Recycling dieses Produktes wenden Sie sich bitte an die Gemeinde, den örtlichen Abfallentsorgungsdienst oder den Händler, bei dem Sie das Gerät gekauft haben.

Konformitätserklärung

Der Hersteller erklärt, dass dieses Gerät mit K-Link + WLAN - Funktion die Anforderungen der Richtlinie 2014/53/EU erfüllt.

Der vollständige Text der EU-Konformitätserklärung ist auf der folgenden Internetadresse unter Eingabe des Produktcodes in das Suchfeld einsehbar:

“<https://www.faberspa.com/product-documentation/>”

Der Produktcode kann auf den Etikett im Produkt abgelesen werden.

Frequenzbereiche	Maximal gesendete Leistung
2,4 GHz	Max. 100 mW
5 GHz	Max. 100 mW

2. GEBRAUCH

- Die Abzugshaube wurde ausschließlich dazu entwickelt, um im Haushalt Küchendünste zu beseitigen.
- Die Haube niemals für andere Zwecke verwenden, als die für welche sie entwickelt worden ist.
- Unter der eingeschalteten Haube keine offenen hohen Flammen benutzen.
- Die Flamme so regulieren, dass sie nicht über den Umfang des Kochgeschirrs hinausreicht.
- Fritteusen müssen während des Gebrauchs ständig überwacht werden: Überhitztes Öl könnte sich entzünden.

3. REINIGUNG UND WARTUNG

- Der poröse Teil des Filters kann mindestens alle 4 Monate oder bei sehr intensivem Gebrauch auch öfter in der Spülmaschine gewaschen werden, und zwar bis zu 5 Mal, bevor er ausgewechselt werden muss (W).

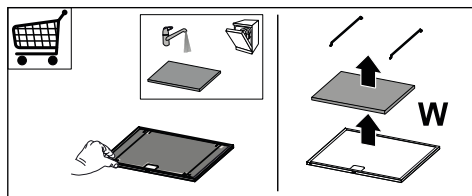



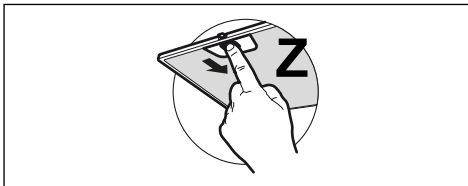



- Die Fettfilter sind alle 2 Betriebsmonate bzw. bei intensiver Nutzung häufiger zu reinigen und können in der Spülmaschine gewaschen werden (Z).



- Die Haube mit einem feuchten Lappen und einem flüssigen Neutralreiniger reinigen.
- Vermeiden Sie den Einsatz von Alkohol oder Produkten auf Silikonbasis zur Reinigung der Innen- und Außen-seite der Dunstabzugshaube.

4. STEUERBEFEHLE

Taste	Funktion	LED
	<div style="display: flex; justify-content: space-around; align-items: center;"> <div style="text-align: center;">  L </div> <div style="text-align: center;">  T1 </div> <div style="text-align: center;">  T2 </div> <div style="text-align: center;">  T3 </div> <div style="text-align: center;">  T4 </div> <div style="text-align: center;">  S1 </div> </div>	
L	<p>Kurzes Drücken: Die Lichter wechseln zwischen hoher Intensität, mittlerer Intensität (falls vorhanden) und Abschaltung ab.</p> <p>Bei einem mit der Dunstabzugshaube gekoppelten Induktionskochfeld schalten sich die Lichter, wenn man das Induktionskochfeld bei abgeschalteter Dunstabzugshaube einschaltet, ein und leuchten mit maximaler Helligkeit.</p>	-
	<p>Delay-Funktion Langer Druck: Aktiviert/Deaktiviert die Delay-Funktion (Verzögerung um 30' der automatischen Abschaltung des Motors und der Beleuchtung). Nicht aktivierbar bei Intensiv-Funktion oder 24H-Beleuchtung.</p>	Blinkend
	<p>K-Link-Verbindung Vor dem Starten des Vorgangs den spezifischen Anleitungen aus den Betriebsanleitungen der anzukoppelnden Geräte folgen.</p> <p>Langer Druck, wenn alle Ladungen (Motor + Licht) abgeschaltet sind: Der Vorgang zum Koppeln der Dunstabzugshaube mit den K-Link-kompatiblen Geräten (Induktionsfeld oder Fernbedienung) startet. Man kann bis zu 3 Induktionskochfelder und eine Fernbedienung mit der Dunstabzugshaube koppeln. Siehe die Betriebsanleitung der Geräte zu den für die Geräte durchzuführenden Vorgänge.</p> <p>Der Kopplungsvorgang dauert 2 Minuten. Wenn innerhalb dieses Zeit, kein Gerät erkannt wird, überprüfen, ob man vorher den Vorgang für die anzukoppelnden Geräte gestartet hat. Es ist möglich, dass die Höchstzahl an koppelbaren Geräten erreicht ist.</p>	<p>Led T1 und T2 blinken: Kopplungsvorgang läuft.</p> <p>Sobald der Vorgang erfolgreich abgeschlossen wurde, leuchten die Led T1 und T2 für 2 Sekunden.</p>
T1	<p>Schaltet den Motor auf die erste Geschwindigkeitsstufe ein/aus.</p> <p>Langer Druck: Aktiviert/Deaktiviert die Alarmmeldungen der Aktivkohlenfilter.</p> <p>Hinweis: Den Vorgang nur mit eingeschalteten Lichtern (Motor aus) durchführen.</p>	<p>Dauerleuchten</p> <p>Alle Led blinken 2 Mal: Alarm aktiviert.</p> <p>Alle Led leuchten 1 Sekunde lang auf: Alarm deaktiviert.</p>
	<p>Unterbrechung der K-Link-Verbindung Langer Druck, wenn alle Ladungen (Motor + Licht) abgeschaltet sind: Der Löschvorgang für alle vorher mit der Funktion K-Link-Verbindung gekoppelten K-Link kompatiblen Geräte wird gestartet.</p>	<p>Nach erfolgreichem Abschluss des Vorgangs blinken die Led T1 und T2 5 Mal.</p>

T2	Schaltet den Motor auf die zweiten Geschwindigkeitsstufe ein/aus.	Dauerleuchten
	24h-Funktion Langer Druck: Aktivieren/Deaktivieren des Motors im 24h-Luftaustauschmodus; eine Drehzahl, die die Absaugung von 10 Minuten pro Stunde in einem 24 Stunden andauernden Zyklus ermöglicht. Nicht aktivierbar in den Modalitäten Intensiv oder Delay.	Blinkend
T3	Schaltet den Motor auf die dritte Geschwindigkeitsstufe.	Dauerleuchten
	Langer Druck: Schaltet den Motor auf die Intensive Geschwindigkeitsstufe. Die Geschwindigkeit ist auf 6 Minuten eingestellt. Sobald die Zeit abgelaufen ist, kehrt das System automatisch auf die vorher gewählte Geschwindigkeitsstufe zurück. Wenn diese Funktion bei abgeschaltetem Motor aktiviert worden ist, wechselt das System nach Ablauf der Zeit in den OFF-Modus.	Blinkend
	Langer Druck, wenn alle Ladungen (Motor + Licht) abgeschaltet sind: Der Filtersättigungsalarm wird zurückgesetzt.	Alle Led blinken 3 Mal.
	Alarmmeldung, dass die Metallfettfilter gesättigt sind und gewaschen werden müssen. Die Alarmmeldung wird nach 100 effektiven Betriebsstunden der Dunstabzugshaube generiert.	Led T2 und T3 leuchten bei abgeschalteter Dunstabzugshaube.
	Alarmmeldung, dass die Aktivkohlegeruchsfilter gesättigt sind. Die Alarmmeldung wird nach 200 effektiven Betriebsstunden der Dunstabzugshaube generiert.	Led T2 und T3 blinken bei abgeschalteter Dunstabzugshaube.
T4	AUTO-Modus Aktiviert/Deaktiviert die Automatik-Funktion. Bei Druck irgendeiner anderen Taste wird der AUTO-Modus deaktiviert. Der AUTO-Modus wird durch Druck der Taste oder beim Einschalten des gekoppelten Induktionskochfelds aktiviert. Die Geschwindigkeitsstufe der Dunstabzugshaube wird automatisch eingestellt, wenn man die höchste Leistungsstufe in der Kochfeldzone benutzt. Wenn die Intensiv-Geschwindigkeitsstufe für mehr als 6 Minuten angefordert wird, kehrt die Dunstabzugshaube für 30 Sekunden auf die Geschwindigkeitsstufe 3 zurück und schaltet sich dann wieder auf die intensive Geschwindigkeitsstufe. Beim Abschalten des Induktionskochfelds läuft die Dunstabzugshaube noch für 5 Sekunden auf der zuletzt eingeschalteten Geschwindigkeitsstufe und dann für 15 Minuten auf der Geschwindigkeitsstufe 1. Nach 15 Minuten schaltet sich der Motor ab. Der Status der Lichter ändert sich nicht.	Dauerleuchtend: Auto-Modus aktiviert. Aus: Auto-Modus zeitweilig deaktiviert.
Empfohlene Sequenz für die Kopplung zwischen den Geräten: 1 - K-Link-Modus (siehe Betriebsanleitung der Fernbedienung) 2 - K-Link-Verbindung (siehe Betriebsanleitung der Dunstabzugshaube) 3 - Kopplung Fernbedienung-Dunstabzugshaube (siehe Betriebsanleitung der Fernbedienung) 4 - K-Link-Verbindung (siehe Betriebsanleitung der Dunstabzugshaube) 5 - Kopplung Feld-Dunstabzugshaube (siehe Betriebsanleitung des Induktionskochfelds)		

5. FERNBEDIENUNG

- Dieses Gerät kann mit einer Fernbedienung gesteuert werden.
- **ACHTUNG:** Als erstes muss an der Fernbedienung der K-Link-Modus aktiviert werden (siehe Betriebsanleitung des Geräts für mehr Einzelheiten).

6. BELEUCHTUNG

- Wenden Sie sich für den Austausch an den technischen Kundendienst ("Wenden Sie sich für den Kauf an den technischen Kundendienst").

1. GÜVENLİK HAKKINDA BİLGİLER

i Kendi güvenliğiniz açısından ve cihazın düzgün çalışması için, kurulum ve devreye alma işlemlerini gerçekleştirmeden önce, lütfen bu kılavuzu dikkatlice okuyunuz. Satış ya da üçüncü şahıslara devir durumunda dahi, işbu talimatları cihaz ile birlikte bulundurun. Kullanıcıların, cihazın tüm işletim ve güvenlik özelliklerini bilmele-ri önemlidir.

! Kablo bağlantıları, ehil bir kişi tarafından yapılmalıdır.

- Ürünün yanlış montajı veya kullanımından doğacak olan hasarlardan üretici sorumlu tutulamaz.
- Ocak ile davlumbaz aspiratörü arasındaki minimum güvenlik mesafesi 650 mm'dir (bazı modeller daha düşük bir yükseklikte monte edilebilir, çalışma boyutlarına ve kurulumuna ilişkin paragrafa bakın).
- Gazlı ocağın montaj talimatları, yukarıda belirtilenden daha fazla bir mesafe olması gerektiğini belirtiyorsa, bu göz önünde bulundurulmalıdır.
- Şebeke geriliminin, davlumbazın içine uygulanmış olan etiket üzerinde belirtilen gerilime karşılık gelip gelmediğini kontrol edin.

- Bağlantı kesme cihazları, kablolama sistemindeki yönetmeliklere uygun olarak sabit sisteme monte edilmelidir.
- 1. Sınıf cihazlar için, ev güç kaynağının düzgün topraklandığını kontrol edin.
- Davlumbazı, çapı en az 120 mm olan bir boru ile, duman tahliye bacasına bağlayın. Dumanın izlediği güzergah, mümkün olduğunca kısa olmalıdır.
- Hava tahliyesi ile ilgili tüm yönetmeliklere uyulmalıdır.
- Davlumbaz aspiratörünü, (örn; şofben, şömine, vb. gibi) yanıcı duman ihtiva eden kanallara bağlamayın.
- Eğer davlumbaz, elektrikli olmayan cihazlar ile (örneğin gazlı cihazlar) bir kombinasyon halinde kullanılıyorsa, tahliye gazının geriye doğru akışının önlenmesi için, yeter seviyede bir yerel havalandırma sağlanmış olmalıdır. Davlumbazın, elektrik akımı tarafından beslenmeyen cihazlarla kombine bir halde kullanıldığı zaman, ilgili mahaldeki negatif basınç, dumanın davlumbaz tarafından geriye emilmesini önlemek için, 0,04 mbar'ı aşmamalıdır.
- Hava, gaz yakma cihazlarından veya diğer yakıtlardan çıkan egzoz gazları için kullanılan bir kanaldan tahliye edilmemelidir.
- Besleme kablosu, eğer hasar görmüşse, üretici tarafından ya da bir servis teknisyeni tarafından ikame edilmelidir.

- Fişi, mevcut yürürlükteki mevzuata uygun ve erişilebilir bir prize bağlayın.
- Dumanın tahliyesi için uygulanacak teknik ve emniyet tedbirlerine ilişkin olarak, yerel makamlar tarafından belirlenen kurallara titiz bir şekilde riayet edilmesi önemlidir.

⚠ UYARI: Davlumbazı monte etmeden önce, koruyucu filmleri çıkartın.

- Davlumbaz için sadece vidalar ve uygun tipteki parçalar kullanın.

⚠ UYARI: İşbu talimatlara uygun vida ve sabitleyicilerle monte edilmemesi, elektrik şokla sonuçlanabilir.

- Optik aletler ile (dürbün, büyüteç, vb.) doğrudan doğruya gözlemlemeyin.
- Davlumbazın altında flambe yemek pişirmeyin: bir yangın oluşmasına neden olabilir.
- Bu cihaz, 8 yaşının altında olmayan çocuklar tarafından ve psikolojik, fiziksel, duyuşsal yetenekleri sınırlı veya bilgi ve becerileri yetersiz olan kişiler tarafından, cihazın emniyetli bir şekilde nasıl kullanılacağı ve oluşabilecek tehlikeler hakkında dikkatlice denetlenmeleri ve talimatlandırılmaları şartıyla, kullanılabilir. Çocukların cihaz ile oynamadıklarından emin olun. Kullanıcı tarafından yapılacak temizlik ve bakım işlemleri, denetlenmedikleri sürece, çocuklar tarafından yürütülme-

melidir.

- Çocukları, cihaz ile oynamadıklarından emin olarak gözlemleyin.
- Bu ev aleti, psikolojik, fiziksel, duyuşsal sorunları olan veya tecrübe ve bilgi eksikliği olan kişilerce (çocuklar dahil), güvenliklerinden sorumlu birisi tarafından gözlemlenmedikçe ve talimat verilmedikçe kullanılmamalıdır.

⚠ Erişilebilir parçalar, pişirme ekipmanlarının kullanılması esnasında çok sıcak bir hal alabilirler.

- Belirtilen zaman periyodundan sonra, filtreleri temizleyin ve/veya ikame edin (yangın tehlikesi). Bakım ve temizlik paragrafına bakın.
- Davlumbaz, gaz veya diğer yakıtları kullanan başka aletlerle birlikte kullanıldığında, oda yeterli derecede havalandırılmalıdır (sadece odaya hava salınımı yapan ev aletlerine uygun değildir).
- Ürün ya da  ambalajı üzerinde bulunan sembol, ürünün normal evsel atık olarak atılmayacağını gösterir. İmha edilecek ürün, elektrikli ve elektronik bileşenlerinin geri dönüşümü için, yetkili bir toplama merkezine teslim edilmelidir. Bu ürünün doğru şekilde imha edildiğinden emin olunması, aksi takdirde uygunsuz bir şekilde imhasından kaynaklanabilecek, çevre ve sağlık bakımından, muhtemel olumsuz sonuçla-

rın önlenmesine yardımcı olacaktır. Bu ürünün geri dönüşümü hakkında daha detaylı bilgi için, Belediye ile, yerel atık toplama imha servisi ile ya da ürünün satın alındığı mağaza ile irtibata geçiniz.

Uygunluk Beyanı

İmalatçı, K-Link + WIFI kablosuz bağlantı özelliğine sahip bu cihazın 2014/53/EU sayılı Direktif'e uygun olduğunu beyan eder.

CE uygunluk beyanının eksiksiz metnini şu İnternet adresinde ürün koduyla arama yaparak bulabilirsiniz:

“<https://www.faberspa.com/en/product-documentation/>”

Söz konusu kodu ürünün içinde bulunan etikette bulabilirsiniz.

Frekans bantları	İletilen azami güç
2,4 GHz	100 mW maks.
5 GHz	100 mW maks.

2. KULLANIM

- Emici davlumbaz, sadece, mutfaktaki kokuları ortadan kaldırmak amacıyla, bir elektrikli ev aleti olarak kullanım için tasarlanmıştır.
- Davlumbazı, tasarlanmış olan amaçlarından farklı bir amaç için asla kullanmayın.

- Çalıştığı esnada, davlumbazın altında asla yüksek alev bırakmayın.
- Alevin yoğunluğunu, kenarları sarmadığından emin olarak, pişirme kabının alt tarafında doğru yönlendirilecek şekilde ayarlayın.
- Fritözler ve derin kızartma tavaları kullanımları esnasında sürekli olarak takip edilmelidirler: ısınmış yağ alev alabilir.

3. TEMİZLİK VE BAKIM

- Filtrenin süngerimsi kısmı bulaşık makinesinde kullanım yoğunluğuna göre en az 4 ayda bir veya daha kısa sürede, değişimden önce en fazla 5 kere olacak şekilde, yıkanabilir (W).

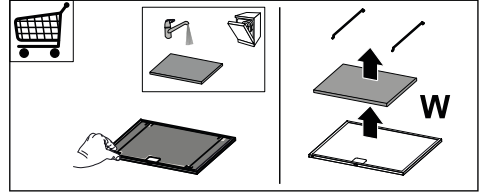

- Yağ filtreleri her 2 aylık kullanımda veya yoğun olarak kullanılıyorsa daha sıklıkla temizlenmelidirler ve bulaşık makinesinde yıkanabilirler (Z).

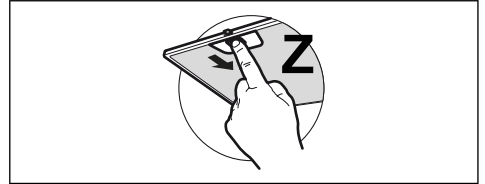

- Nemli bir bez ve hafif bir sıvı deterjan kullanmak suretiyle davlumbazı temizleyin.
- Davlumbazın iç ve dış kısmını temizlemek için alkol ya da silikon bazlı ürünleri kullanmayınız.

4. KOMUTLAR

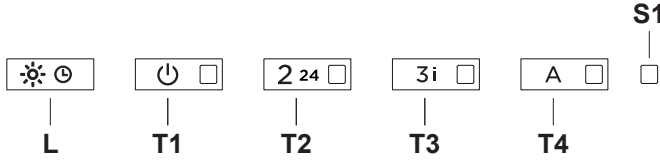
Tuş	Fonksiyonu	Led
	 <p style="text-align: center;"> L T1 T2 T3 T4 S1 </p>	
L	<p>Kısa süreli basma: Işıklar yüksek şiddet, orta şiddet (varsa) ve sönük arasında değişir.</p> <p>Davlumbaza bağlı bir indüksiyon ocağı varsa, davlumbaz kapalıyken indüksiyon ocağı açılır açılmaz davlumbazın ışıkları en yüksek şiddette yanar.</p> <p>Gecikme Fonksiyonu Uzun süreli basma: Gecikme (Motorun ve aydınlatmanın 30' gecikmeli olarak otomatik kapatılması) fonksiyonunu etkinleştirir/devre dışı bırakır. Yoğun veya 24 Saat fonksiyonları açıkken etkinleştirilemez.</p> <p>K-Link Bağlantısı Bu prosedürü başlatmadan önce bağlantı yapılacak aygıtların kılavuzlarındaki özel talimatları uygulayın.</p> <p>Tüm yükler (Motor+Işık) kapalıyken uzun süreli basma: Davlumbazı uyumlu K-Link aygıtlarıyla (indüksiyon ocağı veya uzaktan kumanda) eşleştirme prosedürü başlatılır. En çok 3 indüksiyon ocağı ve yalnızca bir kumanda eşleştirilebilir. Bunlarla ilgili yapılması gereken işlemler için aygıtların kılavuzlarına başvurun.</p> <p>Eşleştirme prosedürü 2 dakika zaman alır. Bu süre zarfında hiçbir aygıt algılanmazsa, bağlanacak aygıtlarda prosedürü daha önce başlattığınızdan emin olun. Eşleştirilebilecek maksimum aygıt sayısına ulaşılmış olabilirsiniz.</p>	-
T1	<p>Motoru birinci hız seviyesinde açar/kapatır.</p> <p>Uzun süreli basma: Aktif Karbon Filtre alarmını etkinleştirir/devre dışı bırakır.</p> <p>Not: Bu işlemi yalnızca ışıklar açıkken (motor kapalıyken) yapın.</p> <p>K-Link Bağlantısını Kesme Tüm yükler (Motor+Işık) kapalıyken uzun süreli basma: Daha önce K-Link Bağlantısı fonksiyonuyla eşleştirilen tüm uyumlu K-Link aygıtlarını iptal etme prosedürü başlatılır.</p>	<p>Sabit yanar</p> <p>Tüm led lambalar 2 kez yanıp söner: Alarm etkinleştirilir.</p> <p>Tüm led lambalar 1 saniye yanar: Alarm devre dışı bırakılır.</p> <p>Prosedür başarıyla tamamlandığında T1 ve T2 led lambaları 5 kez yanıp söner.</p>
T2	<p>Motoru ikinci hız seviyesinde açar/kapatır.</p> <p>24 Saat Fonksiyonu Uzun süreli basma: Motoru 24 Saat Hava Değişimi modunda etkinleştirir/devre dışı bırakır; bu hız, 24 saat boyunca her saatte 10 dakika hava çekilmesine olanak tanır. Yoğun veya Gecikme fonksiyonları etkinken etkinleştirilemez.</p>	<p>Sabit yanar</p> <p>Yanıp söner</p>

T3	Motoru üçüncü hız seviyesinde açar.	Sabit yanar
	Uzun süreli basma: Motoru Yoğun hız seviyesinde açar. Bu hız 6 dakika zaman ayarlıdır. Süre dolduğunda, sistem otomatik olarak daha önce seçili olan hıza döner. Motor kapalıyken etkinleştirilirse, süre dolduğunda KAPALI moduna geçiş yapar.	Yanıp söner
	Tüm yükler (Motor+Işık) kapalıyken uzun süreli basma: Filtre doygunluk alarmının sıfırlama işlemini yapar.	Tüm led lambalar 3 kez yanıp söner.
	Yağ Tutucu Metal Filtre doygunluk alarmını ve bunların yıkanmaları gerektiğini bildirir. Davlumbaz 100 saat çalıştıktan sonra bu alarm devreye girer.	T2 ve T3 led lambaları davlumbaz kapalıyken sabit yanar.
	Koku Giderici Aktif Karbon Filtre doygunluk alarmını bildirir. Davlumbaz 200 saat çalıştıktan sonra bu alarm devreye girer.	T2 ve T3 led lambaları davlumbaz kapalıyken yanıp söner.
T4	OTOMATİK Mod Otomatik çalışma modunu etkinleştirir/devre dışı bırakır. Diğer tuşlara her basıldığında OTOMATİK mod devre dışı kalır. OTOMATİK Mod bu tuşa basıldığında veya Bağlı İndüksiyon Ocağı açıldığında etkinleşir. Davlumbazın hızı, ocak bölgelerinin üzerinde bulunan en yüksek güç seviyesi kullanılarak otomatik ayarlanır. Yoğun hız seviyesi istendiğinde ve bu istek 6 dakikadan uzun sürdüğünde, davlumbaz 30 saniye boyunca 3. hız seviyesine döner, ardından Yoğun hız yeniden başlatılır. İndüksiyon ocağı kapatıldığında en yüksek hız seviyesi 5 saniye daha devreye sokulur, ardından 15 dakika boyunca 1. hız seviyesi etkinleştirilir. 15 dakika dolduğunda motor kapatılır. Işıkların durumu değişmez.	Sabit yanar: OTOMATİK mod etkin. Söner: OTOMATİK mod geçici olarak devre dışı.
Aygıtlar arasında tavsiye edilen bağlantı sırası: 1 - K-Link Modu (Uzaktan kumanda kılavuzuna bakın) 2 - K-Link Bağlantısı (Davlumbaz kılavuzuna bakın) 3 - Uzaktan Kumanda-Davlumbaz bağlantısı (Uzaktan kumanda kılavuzuna bakın) 4 - K-Link Bağlantısı (Davlumbaz kılavuzuna bakın) 5 - Ocak-Davlumbaz bağlantısı (İndüksiyon ocağı kılavuzuna bakın)		

5. UZAKTAN KUMANDA

- Bu cihaz bir uzaktan kumandayla yönetilebilir.
- DİKKAT:** Uzaktan kumandada ilk işlem olarak K-Link Modunu etkinleştirin (daha ayrıntılı bilgi için aygıtın kılavuzuna başvurun).

6. IŞIKLANDIRMA

- Değiştirme için Teknik Destek'e başvurun ("Satın alma için teknik destek ile iletişime geçin").

1. ΠΛΗΡΟΦΟΡΙΕΣ ΓΙΑ ΤΗΝ ΑΣΦΑΛΕΙΑ

i Για τη δική σας ασφάλεια και για τη σωστή λειτουργία της συσκευής, παρακαλούμε να διαβάσετε με προσοχή τις παρούσες οδηγίες πριν την εγκατάσταση και τη θέση σε λειτουργία. Φυλάσσετε αυτές τις οδηγίες πάντα μαζί με τη συσκευή, ακόμα και σε περίπτωση μεταβίβασης σε τρίτους. Είναι σημαντικό οι χρήστες να γνωρίζουν όλα τα χαρακτηριστικά λειτουργίας και ασφάλειας της συσκευής.

! Η σύνδεση των καλωδίων πρέπει να γίνει από έναν αρμόδιο τεχνικό.

- Ο κατασκευαστής δεν μπορεί να θεωρηθεί υπεύθυνος για ενδεχόμενες ζημιές που οφείλονται σε ακατάλληλη εγκατάσταση ή χρήση.
- Η ελάχιστη απόσταση ασφαλείας μεταξύ της επιφάνειας των εστιών και του απορροφητήρα είναι 650 mm (Ορισμένα μοντέλα μπορούν να εγκατασταθούν σε μικρότερο ύψος. Ανατρέξτε στην παράγραφο με τις διαστάσεις λειτουργίας και εγκατάστασης).
- Αν οι οδηγίες εγκατάστασης της μονάδας εστιών με υγραέριο υποδεικνύουν ότι απαιτείται απόσταση μεγαλύτερη από εκείνη που αναφέρεται παραπάνω, είναι απαραίτητο να τις λάβετε υπόψη.
- Βεβαιωθείτε ότι η τάση του δικτύου αντιστοιχεί στην τιμή που αναγράφεται στην πινακίδα χαρακτηριστικών στο εσωτερικό του απορροφητήρα.
- Τα συστήματα διακοπής πρέπει να εγκατασταθούν στη μόνιμη εγκατάσταση σύμφωνα με τη νομοθεσία για τις εγκαταστάσεις καλωδίωσης.
- Για τις συσκευές Κλάσης I, βεβαιωθείτε ότι το οικιακό δίκτυο τροφοδοσίας είναι κατάλληλα γειωμένο.
- Συνδέστε τον απορροφητήρα στην καπνοδόχο με ένα σωλήνα με ελάχιστη διάμετρο 120 mm. Η διαδρομή των ατμών πρέπει να είναι όσο το δυνατόν συντομότερη.
- Πρέπει να τηρούνται όλοι οι κανονισμοί αναφορικά με την εκκένωση του αέρα.
- Μη συνδέετε τον απορροφητήρα σε αγωγούς απαγωγής καπναερίων που παράγονται από καύση (π.χ. λέβητες, τζάκια κλπ.).
- Αν χρησιμοποιείτε τον απορροφητήρα σε συνδυασμό με άλλες μη ηλεκτρικές συσκευές (π.χ. συσκευές υγραερίου), θα πρέπει να εξασφαλίσετε τον επαρκή αερισμό του χώρου ώστε να εμποδίσετε την επιστροφή των καπναερίων. Όταν ο απορροφητήρας της κουζίνας χρησιμοποιείται σε συνδυασμό με μη ηλεκτρικές συσκευές, η αρνητική πίεση του χώρου δεν πρέπει να υπερβαίνει τα 0,04 mbar έτσι ώστε να αποφεύγεται η επι-

στροφή των καπναερίων στο χώρο και η αναρρόφησή τους από τον απορροφητήρα.

- Ο αέρας δεν πρέπει να απάγεται μέσω ενός αγωγού που χρησιμοποιείται για την απαγωγή των καπναερίων από συσκευές καύσης που τροφοδοτούνται με αέριο ή άλλα καύσιμα.
- Το ηλεκτρικό καλώδιο, αν πάθει ζημιά, πρέπει να αντικατασταθεί από τον κατασκευαστή ή από έναν τεχνικό του σέρβις.
- Συνδέετε το φιν σε μια πρίζα που συμμορφούται με τους ισχύοντες κανονισμούς και σε σημείο με εύκολη πρόσβαση.
- Όσον αφορά τα τεχνικά μέτρα και τα μέτρα ασφαλείας που πρέπει να εφαρμοστούν για την απαγωγή των καπναερίων, είναι σημαντικό να τηρούνται σχολαστικά οι κανονισμοί των τοπικών φορέων.

 **ΠΡΟΕΙΔΟΠΟΙΗΣΗ:** πριν εγκαταστήσετε τον απορροφητήρα, αφαιρέστε τις προστατευτικές μεμβράνες.

- Χρησιμοποιείτε μόνο βίδες και εξαρτήματα κατάλληλου τύπου για τον απορροφητήρα.

 **ΠΡΟΕΙΔΟΠΟΙΗΣΗ:** η μη τοποθέτηση των βιδών και των συστημάτων στερέωσης σύμφωνα με τις παρούσες οδηγίες, μπορεί να προκαλέσει ηλεκτροπληξία.

- Μην κοιτάζετε απευθείας με

οπτικά όργανα (κιάλια, μεγεθυντικός φακός...).

- Μην μαγειρεύετε φαγητά φλαμπέ κάτω από τον απορροφητήρα: μπορεί να προκληθεί πυρκαγιά.
- Αυτή η συσκευή μπορεί να χρησιμοποιηθεί από παιδιά ηλικίας άνω των 8 ετών και από άτομα με μειωμένες ψυχικές ή διανοητικές ικανότητες, ή από άτομα χωρίς πείρα και επαρκή γνώση, αρκεί να επιβλέπονται και εκπαιδεύονται στην ασφαλή χρήση της συσκευής και στους κινδύνους που απορρέουν από αυτή. Βεβαιωθείτε ότι τα παιδιά δεν παίζουν με τη συσκευή. Ο καθαρισμός και η συντήρηση δεν πρέπει να εκτελούνται από παιδιά, εκτός εάν επιβλέπονται.
- Τα παιδιά πρέπει να επιβλέπονται ώστε να εξασφαλιστεί ότι δεν παίζουν με τη συσκευή.
- Η συσκευή δεν πρέπει να χρησιμοποιείται από άτομα (συμπεριλαμβανομένων των παιδιών) με μειωμένες ψυχικές ή διανοητικές ικανότητες, ή από άτομα χωρίς πείρα και επαρκή γνώση, εκτός εάν ελέγχονται και εκπαιδεύονται.
-  Τα προσβάσιμα μέρη μπορεί να έχουν υψηλή θερμοκρασία κατά τη χρήση των συσκευών μαγειρέματος
- Καθαρίζετε ή/και αντικαθιστάτε τα φίλτρα μετά την καθορισμένη χρονική περίοδο (κίνδυνος πυρκαγιάς). Βλέπε

παράγραφο Συντήρηση και καθαρισμός.

- Πρέπει να υπάρχει κατάλληλος αερισμός στο χώρο όταν ο απορροφητήρας χρησιμοποιείται ταυτόχρονα με συσκευές που χρησιμοποιούν αέριο ή άλλα καύσιμα (δεν ισχύει για συσκευές που απάγουν αποκλειστικά τον αέρα στο χώρο).

- Το σύμβολο  πάνω στο προϊόν ή πάνω στη συσκευασία του υποδεικνύει ότι το προϊόν δεν πρέπει να διατίθεται σαν ένα συνηθισμένο οικιακό απόρριμμα. Το προϊόν προς διάθεση πρέπει να παραδίδεται σε ένα κατάλληλο κέντρο συλλογής για την ανακύκλωση των ηλεκτρικών και ηλεκτρονικών συσκευών. Φροντίζοντας για τη σωστή διάθεση αυτού του προϊόντος, συμβάλλετε στην αποφυγή πιθανών αρνητικών επιπτώσεων για το περιβάλλον και την υγεία, που μπορεί να οφείλονται στην ακατάλληλη διάθεσή του. Για λεπτομερέστερες πληροφορίες σχετικά με την ανακύκλωση αυτού του προϊόντος, απευθυνθείτε στο Δήμο, στην τοπική υπηρεσία συλλογής απορριμμάτων ή στο κατάστημα από το οποίο αγοράσατε το προϊόν.

Δήλωση Διάθεσης Συμμόρφωσης

Ο κατασκευαστής δηλώνει ότι η συσκευή αυτή με λειτουργία ραδιοεπικοινωνίας K-Link + WIFI συμμορφώνεται με την οδηγία 2014/53/ΕΕ.

Το πλήρες κείμενο της δήλωσης συμμόρφωσης ΕΕ διατίθεται στην ακόλουθη διαδικτυακή διεύθυνση εκτελώντας αναζήτηση ανά κωδικό προϊόντος:

“<https://www.faberspa.com/en/product-documentation/>”

Μπορείτε να βρείτε τον σχετικό κωδικό στην ετικέτα που υπάρχει στο εσωτερικό του προϊόντος.

Ζώνες συχνοτήτων	Μέγιστη μεταδιδόμενη ισχύς
2,4 GHz	100 mW max.
5 GHz	100 mW max.

2. ΧΡΗΣΗ

- Ο απορροφητήρας έχει μελετηθεί αποκλειστικά για οικιακή χρήση και για την απαγωγή των οσμών της κουζίνας.
- Ποτέ μη χρησιμοποιείτε τον απορροφητήρα για σκοπό διαφορετικό από εκείνον για τον οποίο έχει σχεδιαστεί.
- Ποτέ μην αφήνετε φλόγες μεγάλης έντασης κάτω από τον απορροφητήρα όταν λειτουργεί.
- Ρυθμίστε την ένταση της φλόγας έτσι ώστε να κατευθύνεται αποκλειστικά προς τον πάτο του σκεύους μαγειρέματος, εξασφαλίζοντας ότι δεν προεξέχει από τις πλευρές του.
- Οι φριτζές πρέπει να ελέγχονται συνεχώς όταν χρησιμοποιούνται: το καυτό λάδι μπορεί να πάρει φωτιά.

3. ΚΑΘΑΡΙΣΜΟΣ ΚΑΙ ΣΥΝΤΗΡΗΣΗ

- Το σπογγώδες μέρος του φίλτρου μπορεί να πλυθεί στο πλυντήριο πιάτων τουλάχιστον κάθε 4 μήνες ή συχνότερα, σε περίπτωση έντονης χρήσης, εξασφαλίζοντας τη λειτουργία το πολύ έως 5 πλυσίματα πριν από την αντικατάσταση (W).

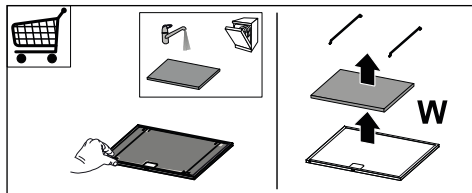

- Τα φίλτρα για λίπη πρέπει να καθαρίζονται κάθε 2 μήνες λειτουργίας ή συχνότερα σε περίπτωση ιδιαίτερα συχνής χρήσης και μπορούν να πλυθούν στο πλυντήριο πιάτων (Z).

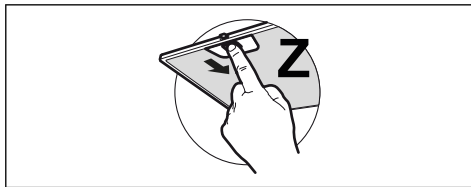

- Καθαρίζετε τον απορροφητήρα χρησιμοποιώντας ένα υγρό πανί και ουδέτερο υγρό απορρυπαντικό.
- Αποφύγετε την χρήση προϊόντων με βάση το οινόπνευμα ή την σιλικόνη για να καθαρίσετε το εσωτερικό και το εξωτερικό του απορροφητήρα.

4. ΣΤΟΙΧΕΙΑ ΕΛΕΓΧΟΥ

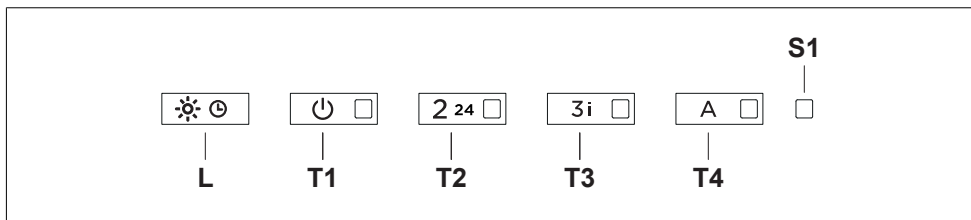

Πλήκτρο	Λειτουργία	Led
L	<p>Σύντομο πάτημα: εναλλαγή φωτισμού μεταξύ υψηλής έντασης, μεσαίας έντασης (εάν υπάρχει) και απενεργοποίησης.</p> <p>Εάν υπάρχει επαγωγική εστία που είναι συζευγμένη με τον απορροφητήρα, μόλις ανάβει η επαγωγική εστία, και εφόσον ο απορροφητήρας είναι απενεργοποιημένος, τα φώτα του απορροφητήρα ανάβουν στη μέγιστη ένταση.</p> <p>Λειτουργία Delay [Καθυστέρηση] Παρατεταμένο πάτημα: Ενεργοποίηση/Απενεργοποίηση της λειτουργίας Delay [Καθυστέρηση] (η αυτόματη απενεργοποίηση του κινητήρα και του φωτισμού καθυστερεί κατά 30'). Δεν μπορεί να ενεργοποιηθεί όταν είναι ενεργή η Εντατική λειτουργία ή η Λειτουργία 24 ωρών.</p> <p>Σύζευξη K-Link Προτού ξεκινήσετε τη διαδικασία ακολουθήστε τις ειδικές οδηγίες των εγχειριδίων των συσκευών με τις οποίες θα γίνει η σύζευξη.</p> <p>Παρατεταμένο πάτημα όταν όλα τα φορτία είναι απενεργοποιημένα (Κινητήρας+Φωτισμός): ξεκινά η διαδικασία σύνδεσης του απορροφητήρα με συμβατές συσκευές K-Link (επαγωγική εστία ή τηλεχειριστήριο). Μπορείτε να συνδέσετε έως και 3 επαγωγικές εστίες και ένα μόνο τηλεχειριστήριο. Συμβουλευτείτε το εγχειρίδιο των συσκευών για τις ενέργειες που χρειάζεται να εκτελέσετε σε αυτές.</p> <p>Η διαδικασία σύζευξης διαρκεί 2 λεπτά. Εάν εντός αυτού του χρόνου δεν έχει αναγνωρισθεί καμία συσκευή επιβεβαιώστε ότι έχετε ξεκινήσει προηγουμένως τη διαδικασία των συσκευών προς σύζευξη. Ενδέχεται να έχει επιτευχθεί το μέγιστο όριο των συνδεδεμένων συσκευών.</p>	-
		Αναβοσβήνει
		Μόλις η διαδικασία ολοκληρωθεί επιτυχώς, τα led T1 και T2 ανάβουν για 2 δευτερόλεπτα.

T1	Ενεργοποίηση/Απενεργοποίηση του κινητήρα στην πρώτη ταχύτητα. Παρατεταμένο πάτημα: Ενεργοποίηση/Απενεργοποίηση της προειδοποίησης των Φίλτρων Ενεργού Ανθρακα . Σημείωση: εκτελέστε την ενέργεια μόνο με τον φωτισμό αναμμένο (κινητήρας απενεργοποιημένος).	Σταθερό Όλα τα led αναβοσβήνουν 2 φορές: προειδοποίηση ενεργοποιημένη. Όλα τα led ανάβουν για 1 δευτερόλεπτο: προειδοποίηση απενεργοποιημένη.
	Αποσύνδεση K-Link Παρατεταμένο πάτημα όταν όλα τα φορτία είναι απενεργοποιημένα (Κινητήρας+Φωτισμός): ξεκινά η διαδικασία ακύρωσης όλων των συμβατών συσκευών K-Link που είχαν συνδεθεί προηγουμένως με τη λειτουργία Σύζευξη K-Link.	Μόλις η διαδικασία ολοκληρωθεί επιτυχώς, τα led T1 και T2 αναβοσβήνουν 5 φορές.
T2	Ενεργοποίηση/Απενεργοποίηση του κινητήρα στη δεύτερη ταχύτητα. Λειτουργία 24 ωρών Παρατεταμένο πάτημα: Ενεργοποίηση/Απενεργοποίηση του κινητήρα στη λειτουργία 24ωρη Ανανέωση Αέρα, μια ταχύτητα κατά την οποία γίνεται απορρόφηση 10 λεπτών ανά ώρα, σε έναν κύκλο 24 ωρών. Δεν μπορεί να ενεργοποιηθεί όταν είναι ενεργή η Εντατική λειτουργία ή η Λειτουργία Delay [Καθυστέρηση].	Σταθερό Αναβοσβήνει
	Λειτουργία 24 ωρών Παρατεταμένο πάτημα: ενεργοποίηση του κινητήρα στην Εντατική ταχύτητα. Η ταχύτητα αυτή έχει χρονική ρύθμιση 6 λεπτών. Μόλις παρέλθει ο χρόνος αυτός, το σύστημα επιστρέφει αυτόματα στην ταχύτητα που είχε επιλεγεί προηγουμένως. Εάν ενεργοποιηθεί με τον κινητήρα σβησμένο, μόλις ολοκληρωθεί ο χρόνος, τίθεται σε λειτουργία OFF.	Αναβοσβήνει
T3	Ενεργοποίηση του κινητήρα στην τρίτη ταχύτητα. Παρατεταμένο πάτημα: ενεργοποίηση του κινητήρα στην Εντατική ταχύτητα. Η ταχύτητα αυτή έχει χρονική ρύθμιση 6 λεπτών. Μόλις παρέλθει ο χρόνος αυτός, το σύστημα επιστρέφει αυτόματα στην ταχύτητα που είχε επιλεγεί προηγουμένως. Εάν ενεργοποιηθεί με τον κινητήρα σβησμένο, μόλις ολοκληρωθεί ο χρόνος, τίθεται σε λειτουργία OFF.	Σταθερό Αναβοσβήνει
	Παρατεταμένο πάτημα όταν όλα τα φορτία είναι απενεργοποιημένα (Κινητήρας+Φωτισμός): εκτελείται επανεκκίνηση της προειδοποίησης κορεσμού Φίλτρων .	Όλα τα led αναβοσβήνουν 3 φορές.
	Εμφανίζεται η προειδοποίηση κορεσμού των Μεταλλικών Φίλτρων Λίπους υποδεικνύοντας ότι πρέπει να τα πλύνετε. Η προειδοποίηση τίθεται σε λειτουργία ύστερα από 100 ώρες πραγματικής λειτουργίας του απορροφητήρα. Εμφανίζεται η προειδοποίηση κορεσμού του Φίλτρου Οσμών με Ενεργό Ανθρακα . Η προειδοποίηση τίθεται σε λειτουργία ύστερα από 200 ώρες πραγματικής λειτουργίας του απορροφητήρα.	Τα led T2 και T3 ανάβουν σταθερά με απενεργοποιημένο τον απορροφητήρα. Τα led T2 και T3 αναβοσβήνουν με τον απορροφητήρα απενεργοποιημένο.
T4	Λειτουργία AUTO Ενεργοποίηση/Απενεργοποίηση του Αυτόματου τρόπου λειτουργίας. Με το πάτημα κάθε άλλου πλήκτρου η λειτουργία AUTO απενεργοποιείται. Η λειτουργία AUTO ενεργοποιείται με το πάτημα του πλήκτρου ή με την ενεργοποίηση της Συζευγμένης Επαγωγικής Εστίας . Η ταχύτητα του απορροφητήρα θα ρυθμιστεί αυτόματα χρησιμοποιώντας το υψηλότερο επίπεδο ισχύος που υπάρχει στις ζώνες της εστίας μαγειρέματος. Όταν απαιτείται Εντατική ταχύτητα και η ανάγκη για αυτή διαρκεί περισσότερο από 6 λεπτά, ο απορροφητήρας επιστρέφει στην ταχύτητα 3 για 30 δευτερόλεπτα και έπειτα γίνεται επαναφορά της Εντατικής ταχύτητας. Όταν απενεργοποιείται η επαγωγική εστία διατηρείται η τελευταία ταχύτητα που χρησιμοποιήθηκε για 5 δευτερόλεπτα και έπειτα η ταχύτητα 1 για 15 λεπτά. Μόλις περάσουν τα 15 λεπτά, ο κινητήρας σβήνει. Η κατάσταση του φωτισμού δεν μεταβάλλεται.	Σταθερά αναμμένο: λειτουργία AUTO ενεργή. Σβησμένο: λειτουργία AUTO ανενεργή προσωρινά.
	Συνιστώμενη ακολουθία σύζευξης μεταξύ των συσκευών: 1 - Λειτουργία K-Link (Δείτε εγχειρίδιο τηλεχειριστηρίου) 2 - Σύζευξη K-Link (Δείτε εγχειρίδιο απορροφητήρα) 3 - Σύζευξη Τηλεχειριστηρίου-Απορροφητήρα (Δείτε εγχειρίδιο τηλεχειριστηρίου) 4 - Σύζευξη K-Link (Δείτε εγχειρίδιο απορροφητήρα) 5 - Σύζευξη Εστίας-Απορροφητήρα (Δείτε εγχειρίδιο επαγωγικής εστίας)	

5. ΤΗΛΕΧΕΙΡΙΣΤΗΡΙΟ

- Ο χειρισμός της συσκευής μπορεί να γίνει μέσω τηλεχειριστηρίου.
- **ΠΡΟΣΟΧΗ:** η πρώτη ενέργεια που απαιτείται να γίνει στο τηλεχειριστήριο είναι η ενεργοποίηση της Λειτουργίας K-Link (ανατρέξτε στο εγχειρίδιο της συσκευής για περισσότερες λεπτομέρειες).

6. ΦΩΤΙΣΜΟΣ

- Για την αντικατάσταση απευθυνθείτε στο Σέρβις ("Για την αγορά απευθυνθείτε στο Σέρβις").

1. VEILIGHEIDSINFORMATIE

i Lees voor uw eigen veiligheid en voor een correcte werking van het apparaat eerst deze handleiding aandachtig door, alvorens het apparaat te installeren en te gebruiken. Bewaar deze instructies altijd bij het apparaat, ook wanneer u het verkoopt of overdraagt aan derden. Gebruikers moeten volledig op de hoogte zijn van de werking en de veiligheidsfuncties van het apparaat.

! De kabels moeten door een ervaren monteur worden aangesloten.

- De fabrikant is niet aansprakelijk voor eventuele schade als gevolg van een onjuiste installatie of oneigenlijk gebruik.
- De minimale veiligheidsafstand tussen de kookplaat en de afzuigkap is 650 mm (sommige modellen kunnen op een kleinere afstand worden geïnstalleerd; zie de paragraaf over de werkafmetingen en de installatie).
- Als de installatievoorschriften van de gaskookplaat bepalen dat een grotere afstand in acht moet worden genomen dan hierboven is aangegeven, dan moet daar rekening mee worden gehouden.
- Controleer of de netspanning overeenstemt met de spanning die op het typeplaatje aan de binnenkant van de afzuigkap staat vermeld.
- Er moeten lastscheiders in de vaste installatie worden geïnstalleerd in overeenstemming met de normen over bedradingssystemen.
- Controleer voor apparaten van klasse I of het elektriciteitsnet in uw woning over een goede aarding beschikt.
- Sluit de afzuigkap op het rookkanaal aan met een pijp met een minimale diameter van 120 mm. De rook moet een zo kort mogelijk traject afleggen.
- Alle regels voor de luchtafvoer moeten in acht worden genomen.
- Sluit de afzuigkap niet op rookkanalen aan die verbrandingsgassen afvoeren (bijv. van verwarmingsketels, open haarden, enz.).
- Als de afzuigkap in combinatie met niet-elektrische apparaten wordt gebruikt (bijv. gasapparaten), moet het vertrek voldoende geventileerd zijn om te voorkomen dat de uitgestoten gassen terugstromen. Wanneer de afzuigkap in combinatie met niet-elektrische apparaten wordt gebruikt, mag de onderdruk in het vertrek niet groter zijn dan 0,04 mbar om te voorkomen dat de damp opnieuw door de afzuigkap in het vertrek gezogen wordt.
- De lucht mag niet worden af-

gevoerd door een kanaal dat wordt gebruikt voor de rookgasafvoer door apparaten op gas of andere brandstoffen.

- Een beschadigde voedingskabel moet door de fabrikant of door een monteur van de technische servicedienst worden vervangen.
- Sluit de stekker op een toegankelijk stopcontact aan dat voldoet aan de geldende normen.
- Met betrekking tot de technische en veiligheidsmaatregelen voor de rookgasafvoer is het belangrijk dat de regels die door de lokale autoriteiten zijn bepaald nauwgezet worden opgevolgd.

 **WAARSCHUWING:** verwijder de beschermfolie alvorens wordt de afzuigkap te installeren.

- Gebruik alleen schroeven en kleine onderdelen die geschikt zijn voor de afzuigkap.

 **WAARSCHUWING:** indien de schroeven en bevestigingssystemen niet volgens deze aanwijzingen worden geïnstalleerd, bestaat het gevaar voor elektrische schokken.

- Niet direct met optische instrumenten (verrekijker, vergrootglas...) waarnemen.
- Er mag niet onder de afzuigkap geflambeerd worden: brandgevaar.
- Het apparaat mag worden gebruikt door kinderen ouder dan 8 jaar en door personen

met een lichamelijke, zintuiglijke of geestelijke beperking of met onvoldoende ervaring en kennis, mits ze onder toezicht staan en goed geïnstrueerd zijn over een veilig gebruik van het apparaat en de gevaren die ermee samenhangen. Zorg ervoor dat kinderen niet met het apparaat spelen. Reiniging en onderhoud door de gebruiker mogen niet door kinderen worden uitgevoerd, tenzij ze onder toezicht staan.

- Kinderen moeten worden gecontroleerd om er zeker van te zijn dat ze niet met het apparaat spelen.
- Het apparaat mag niet gebruikt worden door personen (waaronder kinderen) met geestelijke, lichamelijke of zintuiglijke beperkingen, of door personen zonder ervaring en kennis, tenzij ze onder toezicht staan of worden geïnstrueerd over het gebruik van het apparaat.

 Tijdens het gebruik van de kooktoestellen kunnen de toegankelijke delen erg heet worden

- Reinig en/of vervang de filters na de aangegeven tijdsperiode (brandgevaar). Zie de paragraaf Onderhoud en reiniging.
- De ruimte moet voldoende geventileerd zijn als de afzuigkap tegelijk met apparaten op gas of andere brandstoffen wordt gebruikt (niet van toepassing op apparaten

die alleen lucht in de ruimte blazen).

- Het symbool  op het product of op de verpakking wijst erop dat dit product niet als huishoudafval mag worden behandeld. Het moet echter naar een speciaal verzamelcentrum worden gebracht waar elektrische en elektronische apparatuur wordt gerecycled. Als u ervoor zorgt dat dit product op de correcte manier wordt verwijderd, voorkomt u mogelijk voor mens en milieu negatieve gevolgen die zich zouden kunnen voordoen in geval van verkeerde afvalbehandeling. Neem voor meer details over het recyclen van dit product contact op met uw gemeente, de plaatselijke vuilophaaldienst of de winkel waar u het product hebt gekocht.

Conformiteitsverklaring

De fabrikant verklaart dat dit apparaat met de functie radio K-Link + wifi voldoet aan de richtlijn 2014/53/EU.

De volledige tekst van de EG-conformiteitsverklaring is beschikbaar op de onderstaande website, na een zoekopdracht op productcode:

“<https://www.faberspa.com/en/product-documentation/>”

De productcode staat aangegeven op het etiket dat aan de binnenkant van het product is aangebracht.

Frequentiebanden	Maximaal uitgezonden vermogen
2,4 GHz	100 mW max.
5 GHz	100 mW max.

2. GEBRUIK

- De afzuigkap is uitsluitend bedoeld voor huishoudelijk gebruik om kookgeuren te verwijderen.
- Gebruik de afzuigkap nooit voor andere doeleinden dan waarvoor hij bedoeld is.
- Laat nooit hoog brandende branders onbedekt onder een werkende afzuigkap.
- Regel de vlammen altijd zo dat ze niet langs de pannen omhoogkomen.
- Controleer de frituurpannen tijdens het gebruik: de oververhitte olie zou vlam kunnen vatten.

3. REINIGING EN ONDERHOUD

- Het sponzige gedeelte van het filter mag minstens om de 4 maanden in de afwasmachine worden gewassen, of vaker bij een zeer intensief gebruik. De werking ervan is tot maximaal 5 wasbeurten gegarandeerd, voordat het vervangen moet worden (W).

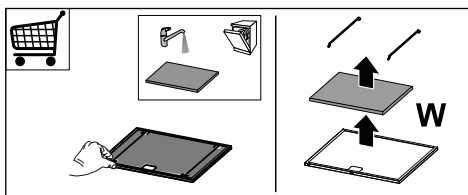



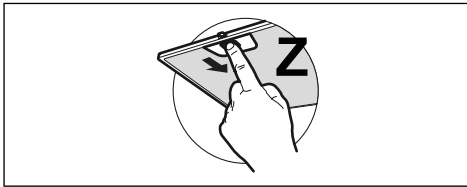



- De vetfilters moeten om de 2 maanden worden schoongemaakt, of vaker bij zeer intensief gebruik. Ze kunnen in de afwasmachine worden gewassen (Z).



- Maak de afzuigkap schoon met een vochtige doek en een mild vloeibaar schoonmaakmiddel.
- Gebruik geen alcohol of siliconehoudende producten om de binnen- en buitenkant van de wasemkap schoon te maken.

4. BEDIENINGSELEMENTEN

Toets	Functie	Led
	<div style="display: flex; justify-content: space-around; align-items: center;"> <div style="text-align: center;">  L </div> <div style="text-align: center;">  T1 </div> <div style="text-align: center;">  T2 </div> <div style="text-align: center;">  T3 </div> <div style="text-align: center;">  T4 </div> <div style="text-align: center;">  S1 </div> </div>	
L	<p>Korte druk: de verlichting wisselt af tussen hoge intensiteit, normale intensiteit (indien aanwezig) en uit.</p> <p>Als de afzuigkap gecombineerd is met een inductieplaat, wordt de verlichting ingeschakeld bij maximale intensiteit zodra de inductieplaat wordt ingeschakeld.</p> <p>Functie Delay Lange druk: Activering/deactivering functie Delay (de automatische uitschakeling van de motor en de verlichting met een vertraging van 30'). Kan niet geactiveerd worden als de functies Intensief of 24h actief zijn.</p> <p>Koppeling K-Link Volg voorafgaand aan de start van de procedure de specifieke aanwijzingen van de handleidingen van de te koppelen apparaten.</p> <p>Lange druk als alle belastingen zijn uitgeschakeld (Motor+Verlichting): de procedure voor de koppeling van de afzuigkap met K-Link-compatibele apparaten wordt gestart (inductieplaat of afstandsbediening). Er kunnen maximaal 3 inductieplaten en één enkele afstandsbediening gekoppeld worden. Verwijs naar de handleiding van de apparaten voor de erop uit te voeren handelingen.</p> <p>De koppelingsprocedure duurt 2 minuten. Als er binnen deze tijd geen apparaat wordt herkend, controleer dan of de procedure van de te koppelen apparaten werd gestart. Het kan zijn dat de maximale limiet van het aantal te koppelen apparaten is bereikt.</p>	- Knipperend Led T1 en T2 knipperen: koppelingsprocedure in uitvoering. Na het slagen van de procedure zullen de leds T1 en T2 gedurende 2 seconden branden.
T1	<p>Inschakeling/Uitschakeling van de motor bij eerste snelheid.</p> <p>Lange druk: Activeert/Deactiveert het alarm van de Koolstoffilters.</p> <p>Opmerking: verricht de handeling bij alleen ingeschakelde verlichting (motor uit).</p> <p>Ontkoppeling K-Link Lange druk als alle belastingen zijn uitgeschakeld (Motor+Verlichting): de procedure voor de ontkoppeling wordt gestart, van K-Link-compatibele apparaten die eerder door middel van de functie Koppeling K-Link gekoppeld werden.</p>	Vast Alle leds knipperen 2 keer: alarm geactiveerd. Alle leds branden 1 seconde: alarm gedeactiveerd. Na het slagen van de procedure zullen de leds T1 en T2 5 keer knipperen.
T2	<p>Inschakeling/Uitschakeling van de motor bij tweede snelheid.</p> <p>Functie 24h Lange druk: Activering/Deactivering van de modus Luchtverversing 24h, bij een snelheid die zorgt voor een afzuiging van 10 minuten per uur, over een cyclus van 24 uur. Kan niet geactiveerd worden als de functies Intensief of Delay actief zijn.</p>	Vast Knipperend

T3	Schakelt de motor in bij derde snelheid.	Vast
	Lange druk: schakelt de motor in bij de Intensieve snelheid. Deze snelheid heeft een duur van 6 minuten. Na het verstrijken van deze tijd keert het systeem automatisch terug naar de eerder geselecteerde snelheid. Als de functie geactiveerd wordt bij uitgeschakelde motor, wordt na het verstrijken van de tijd overgegaan naar de modus OFF.	Knipperend
	Lange druk als alle belastingen zijn uitgeschakeld (Motor+Verlichting): uitvoering van de reset van het alarm voor verzadiging Filters .	Alle leds knipperen 3 keer.
	Signaleert het alarm verzadiging Metalen Vefilters en de noodzaak ze te wassen. Het alarm wordt geactiveerd naar 100 werkelijke bedrijfsuren van de afzuigkap.	Leds T2 en T3 vast brandend bij uitgeschakelde afzuigkap.
	Signaleert het alarm verzadiging Koolstof Geurfilter . Het alarm wordt geactiveerd naar 200 werkelijke bedrijfsuren van de afzuigkap.	Led T2 en T3 knipperen bij uitgeschakelde afzuigkap.
T4	Modus AUTO Activeert/Deactiveert de Automatische bedrijfsmodus. Bij elke druk op een van de andere toetsen wordt de modus AUTO gedeactiveerd. De modus AUTO wordt geactiveerd met druk op de toets of wanneer de Gekoppelde Inductieplaat wordt ingeschakeld. De snelheid van de afzuigkap wordt automatisch ingesteld op basis van het hoogste vermogensniveau van de zones van de kookplaat. Wanneer de snelheid Intensief wordt gevraagd en er verstrijken meer dan 6 minuten, keert de afzuigkap voor 30 seconden terug naar de snelheid 3, om vervolgens de snelheid Intensief te herstellen. Wanneer de inductieplaat wordt uitgeschakeld, wordt de laatst geactiveerde snelheid voor 5 seconden aangehouden, waarna voor een tijd van 15 minuten de snelheid 1 wordt ingeschakeld. Na het verstrijken van e 15 minuten wordt de motor uitgeschakeld. De status van de verlichting wordt niet gewijzigd.	Vast brandend: modus AUTO geactiveerd. Uit: modus AUTO tijdelijk gedeactiveerd.
Aanbevolen methode voor koppeling tussen de apparaten: 1 - Modus K-Link (zie handleiding afstandsbediening) 2 - Koppeling K-Link (zie handleiding afzuigkap) 3 - Koppeling Afstandsbediening-Afzuigkap (zie handleiding afstandsbediening) 4 - Koppeling K-Link (zie handleiding afzuigkap) 5 - Koppeling Kookplaat-Afzuigkap (zie handleiding inductieplaat)		

5. AFSTANDSBEDIENING

- Dit apparaat kan bediend worden door middel van een afstandsbediening.
- **OPGELET:** als eerste handeling op de afstandsbediening moet de Modus K-Link geactiveerd worden (verwijs voor meer informatie naar de handleiding van het apparaat).

6. VERLICHTING

- Neem voor de vervanging contact op met de technische klantenservice ('Wend u voor de aankoop tot de technische klantenservice').

1. ИНФОРМАЦИЯ ЗА БЕЗОПАСНОСТ

 Преди монтирането и използването на уреда прочетете внимателно това ръководство, за да гарантирате собствената си безопасност и правилната работа на уреда. Тези инструкции трябва винаги да придружават уреда, дори ако бъде продаден или предаден на други лица. Важно е потребителите да познават всички характеристики за работа и безопасност на уреда.

 Свързването на кабелите трябва да се извърши от квалифициран електротехник.

- Производителят не носи отговорност за наранявания и повреди, предизвикани от неправилен монтаж или употреба.
- Минималното безопасно разстояние между готварската печка и аспиратора е 650 мм (възможно е някои модели да може да се монтират на по-малка височина, вж. разделите за работни размери и монтаж).
- Ако инструкциите за монтаж на газовия котлон посочват по-голямо разстояние от указаното, това трябва да се има в предвид.
- Проверете дали мрежовото захранване съответства

на посоченото на табелката с данни, поставена от вътрешната страна на аспиратора.

- Прекъсвачите трябва да се монтират в системата в съответствие с нормативната уредба за окабеляването.
- За уредите от клас I се уверете, че електрозахранването в дома е подходящо заземено.
- Свържете аспиратора към отвеждащия комин, като използвате тръба с диаметър най-малко 120 мм. Парите трябва да бъдат отвеждани на колкото е възможно по-кратко разстояние.
- Трябва да се спазват всички нормативи за въздухопроводи.
- Не свързвайте аспиратора към отвеждащи тръби, по които преминават и леснозапалими пари (напр. от котли, камини и др.).
- Ако аспираторът се използва едновременно с неелектрически уреди (напр. газови уреди), трябва да осигурите достатъчно добра вентилация в стаята, за да предотвратите връщане на изпусканите газове. Ако аспираторът на готварската печка се използва заедно с неелектрически уреди, отрицателното налягане в помещението не трябва да превишава 0,04 mbar, за да се избегне рискът аспираторът да връща изпарения в помещението.

- В комина, който служи за отвеждане на парите, не трябва да се изпуска въздух от уреди, работещи на газ или друго гориво.
- Ако захранващият кабел е повреден, смяната му трябва да се извърши от производителя или от сервизен техник.
- Включете щепсела в контакт, който отговаря на действащите норми за електрозахранване и е разположен на достъпно място.
- Важно е да спазвате стриктно разпоредбите на местните власти относно техническите мерки и мерките за безопасност при отвеждане на изпаренията.

 **ВНИМАНИЕ:** махнете защитните фолиа, преди да монтирате аспиратора.

- Използвайте само винтове и други детайли, които са подходящи за аспиратора.

 **ВНИМАНИЕ:** неспазването на тези инструкции за монтаж с посочените винтове и закрепващи елементи може да създаде опасност от електрически удар.

- Не гледайте директно към светлината през оптични устройства (бинокли, увеличителни стъкла и др.).
- Не фламбирайте храна под аспиратора: можете да предизвикате пожар.

- Този уред може да се използва от деца на възраст над 8 години и от лица с намалени физически, сетивни и умствени способности или без достатъчен опит и познания, при условие че са под наблюдение или са инструктирани как да използват уреда по безопасен начин и какви са възможните опасности. Не разрешавайте на деца да си играят с уреда. Дейностите по почистване и поддръжка не трябва да се извършват от деца, освен когато са под наблюдение.

- Децата трябва да са под наблюдение, за да не си играят с уреда.

- Уредът не трябва да се използва от лица (включително деца) с намалени психологически или сетивни способности, или на които липсват опит и познания, освен ако не бъдат наблюдавани внимателно или инструктирани.

 Достъпните части може да се нагорещат силно по време на използването на уреди за готвене.

- Почиствайте и/или сменяйте филтрите след указания период от време (опасност от пожар). Вижте раздел "Поддръжка и почистване".
- В помещението трябва да има добра вентилация, когато аспираторът се използва едновременно с уреди, работещи на газ или

друго гориво (не се отнася за уреди, които изпускат само въздух в помещението).

- Символът  върху продукта или неговата опаковка показва, че този продукт не трябва да се изхвърля заедно с битовите отпадъци. Продуктът трябва да се предаде в специализиран център за рециклиране на електрическа и електронна апаратура. Като се погрижите за правилното изхвърляне на този продукт, вие ще помогнете за предотвратяването на възможни негативни последици за околната среда и за здравето, които могат да настъпят след неправилно изхвърляне. За по-подробна информация относно рециклирането на този продукт се обърнете към местната градска управа, фирмата за събиране на домакински отпадъци или магазина, от който сте закупили уреда.

Декларация за Съответствие

производителят декларира, че този уред с функции радио K-Link + WiFi е в съответствие с директива 2014/53/EU.

Пълният текст на декларацията за съответствие EU е на разположение на следния интернет адрес, като се извърши търсене по код на продукта:

["https://www.faberspa.com/en/product-documentation/"](https://www.faberspa.com/en/product-documentation/)

Този код може да бъде открит на етикета, позициониран от вътрешната страна на продукта.

Честотни ленти	Максимална пре-дадена мощност
2,4 GHz	100 mW max.
5 GHz	100 mW max.

2. УПОТРЕБА

- Аспираторът е предназначен само за употреба в домашна среда – за премахване на миризмите при готвене.
- Никога не го използвайте за други цели, освен за каквито е предназначен.
- Под аспиратора никога не бива да има висок пламък, докато работи.
- Регулирайте силата на пламъка, така че да е насочен само към дъното на съда за готвене и да не обхваща стените му.
- Наблюдавайте постоянно фригюрниците по време на употреба: при силно нагорещаване мазнината може да се запали.

3. ПОЧИСТВАНЕ И ОБСЛУЖВАНЕ



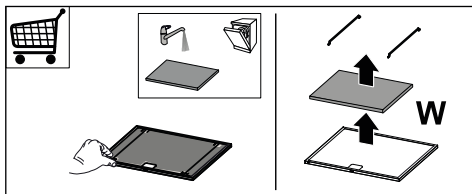

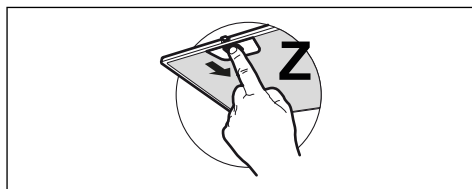

- Гъбестата част на филтъра може да се почиства в съдомиялна машина поне веднъж на всеки 4 месеца или по-често, ако използването е особено интензивно. Гарантира се работа до максимум 5 почиствания, след което трябва да се смени (W).



- Филтрите за мазнини трябва да се почистват на всеки 2 месеца работата или по-често в случай на особено интензивно ползване. Те могат да се мият в съдомиялна машина (Z).
- Почиствайте аспиратора с влажна кърпа и неутрален течен миялен препарат.
- Избягвайте да използвате продукти на базата на алкохол или силикон, за да почиствате вътрешните и външните части на абсорбатора.



4. КОМАНДИ

Бутон	Функция	Led индикатор
	<div style="display: flex; justify-content: space-around; align-items: center;"> <div style="text-align: center;">  L </div> <div style="text-align: center;">  T1 </div> <div style="text-align: center;">  T2 </div> <div style="text-align: center;">  T3 </div> <div style="text-align: center;">  T4 </div> <div style="text-align: center;">  S1 </div> </div>	
L	<p>Кратко натискане: светлените се редуват между висок интензитет, среден интензитет (ако е наличен), изключени.</p> <p>Ако е наличен един индукционен плот, свързан към аспиратора, ако аспираторът е изключен, веднага щом се включи индукционния плот, светлините на аспиратора ще се включат с максимален интензитет.</p>	-
	<p>Функция Закъснение Продължително натискане: Активира/Деактивира функцията Закъснение (автоматичното изключване на Мотора и на осветлението, със закъснение с 30'). Не може да се активира при Интензивен или включени 24h.</p>	Светлинен индикатор
	<p>Свързване K-Link Преди да стартирате процедурата, следвайте специфичните инструкции на ръководствата на устройствата, които да бъдат свързани.</p> <p>Продължително натискане, когато всички захранвания са изключени (Мотор +Светлина): стартира се процедурата за асоциация на аспиратора към съвместими устройства K-Link (индукционен плот или дистанционно управление). Могат да се свържат до 3 индукционни плота и само едно дистанционно управление. Консултирайте ръководствата на устройствата за операциите, които ще се извършват на тях.</p> <p>Процедурата за свързване продължава 2 минути. Ако в рамките на това време не бъде разпознато нито едно устройство, проверете дали преди това сте стартирали процедурата на устройствата, които да бъдат свързани. Възможно е да е достигнат максималният брой устройства, които могат да бъдат свързани.</p>	<p>Led индикатор T1 и T2 мигат: процедура за свързване в процес.</p> <p>При успешното завършване на процедурата led индикаторите T1 и T2 се включват за 2 секунди.</p>

T1	Включва/Изключва мотора на първа скорост. Продължително натискане: Активира/Деактивира алармата на Филтрите с Активен Въглен. Забележка: извършете операцията само с включени светлини (изключен мотор).	Фиксиран Всички led индикатори мигат 2 пъти: активна аларма. Всички led индикатори включени 1 секунда: деактивирана аларма.
	Изключване K-Link Продължително натискане, когато всички захранвания са изключени (Мотор +Светлина): стартира се процедурата за изтриване на всички съвместими устройства K-Link предварително свързвани с функция Свързване K-Link.	При успешното завършване на процедурата led индикаторите T1 и T2 мигат 5 пъти.
T2	Включва/Изключва мотора на втора скорост. Функция 24h Продължително натискане: Активира/Деактивира мотора на режима Смяна на Въздух 24h, една скорост, която позволява една аспирация за 10 минути на всеки час, за един цикъл от 24 часа. Не може да бъде активиран, ако са активирани режимите Интензивен или Дисплей.	Фиксиран Светлинен индикатор
	Включете мотора на трета скорост. Продължително натискане: включете мотора на Интензивна скорост. Тази скорост е зададена с продължителност 6 минути. След изтичане на времето, системата се връща автоматично на предходната избрана скорост. Ако се активира от изключен мотор, след изтичане на времето, минава към режим OFF. Продължително натискане, когато всички захранвания са изключени (Мотор +Светлина): извършва се ресет на алармата за запушване на Филтри . Сигнализира аларма за запушване на Метални Маслени Филтри и необходимостта от тяхното измиване. Алармата се включва след 100 часа ефективна работа на аспиратора. Сигнализира аларма за запушване на Филтър срещу Миризми с Активен Въглен . Алармата се включва след 200 часа ефективна работа на аспиратора.	Фиксиран Светлинен индикатор Всички led индикатори мигат 3 пъти. Led индикатори T2 и T3 включени с фиксирана светлина при изключен аспиратор. Led индикатори T2 и T3 мигат при изключен аспиратор.
T4	Режим AUTO Активира/Деактивира Автоматичния режим на функциониране. При всяко натискане на други бутони, режимът AUTO се деактивира. Режимът AUTO се активира с натискане на бутона или при включването на Свързания Индукционен Плот . Скоростта на вентилатора ще бъде зададена автоматично, като се използва най-високото ниво, налично в зоните на готвене. Когато се изиска скоростта Интензитет и заявката продължи за повече от 6 минути, аспираторът се връща към скорост 3 за 30 секунди, следователно възстановява Интензивната скорост. Когато се изключи индукционния плот се поддържа последната скорост, действана за 5 секунди, след това скоростта 1 за 15 минути. След изтичане на 15 минути, моторът се изключва. Статусът на светлините не се променя.	Включен с фиксирана светлина: режим AUTO активиран. Изключен: режим AUTO временно деактивиран.
Препоръчана последователност на свързване между устройствата: 1 - Режим K-Link (Виж ръководството на дистанционното управление) 2 - Свързване K-Link (Виж ръководството на аспиратора) 3 - Свързване Дистанционно-Аспиратор (Виж ръководството на дистанционното управление) 4 - Свързване K-Link (Виж ръководството на аспиратора) 5 - Свързване Плот-Аспиратор (Виж ръководството на индукционния плот)		

5. ДИСТАНЦИОННО УПРАВЛЕНИЕ

- Този уред може да бъде управляван посредством дистанционно управление.
- **ВНИМАНИЕ:** като първа операция на дистанционното управление, активирайте Режим K-Link (консултирайте ръководството на устройството са допълнителни детайли).

6. ОСВЕТЛЕНИЕ

- Свържете се със сервиза, за да го смените ("Свържете се със сервиза, за да го закупите").

1. INFORMACJE DOTYCZĄCE BEZPIECZEŃSTWA

i Dla zapewnienia własnego bezpieczeństwa oraz prawidłowego działania urządzenia, przed przystąpieniem do instalacji oraz użytkowania prosimy uważnie przeczytać poniższą instrukcję obsługi. Instrukcję obsługi należy trzymać zawsze w pobliżu urządzenia, a w przypadku odsprzedaży przekazać ją razem z urządzeniem osobom trzecim. Ważne jest, aby wszyscy użytkownicy znali sposób działania oraz zasady bezpieczeństwa urządzenia.

! Podłączenie kabli powinno być wykonane przez wykwalifikowanego technika.

- Producent nie ponosi odpowiedzialności za ewentualne szkody powstałe na skutek niewłaściwie wykonanej instalacji lub nieprawidłowego użytkowania.
- Minimalna bezpieczna odległość pomiędzy płytą kuchenną a okapem wynosi 650 mm (niektóre modele można instalować niżej; patrz punkt na temat wymiarów roboczych i instalacji).
- Jeśli instrukcje dotyczące instalacji płyty kuchennej gazowej podają większą odległość

niż wspomniana, należy to wziąć pod uwagę.

- Sprawdzić, czy napięcie sieciowe odpowiada wskazanemu na tabliczce znamionowej, przymocowanej wewnątrz okapu.
- Wyłączniki sekcyjne należy zainstalować w instalacji stacjonarnej, zgodnie z przepisami dotyczącymi systemów okablowania.
- W przypadku urządzeń Klasy I, sprawdzić czy domowa sieć zasilająca jest wyposażona w odpowiedni układ uziemiający.
- Podłączyć okap do przewodu kominowego rurą o średnicy co najmniej 120 mm. Przebieg rury odprowadzającej dymy powinien być jak najkrótszy.
- Należy przestrzegać wszystkich przepisów regulujących kwestię odprowadzania powietrza.
- Nie podłączać okapu wyciągowego do przewodów kominowych odprowadzających spaliny (np. z kotłów, kominów, itp.).
- Jeżeli okap używany jest w połączeniu z urządzeniami nieelektrycznymi (np. gazowymi), należy zagwarantować odpowiedni poziom wentylacji w pomieszczeniu, aby zapobiec powrotowi odprowadzanych dymów. Jeżeli okap używany jest w połączeniu z urządzeniami, które nie są zasilane prądem elektrycznym, podciśnienie w po-

mieszczeniu nie może przekraczać 0,04 mbar, aby uniknąć powrotu dymów z okapu do wnętrza pomieszczenia.

- Nie należy odprowadzać powietrza przewodem wykorzystywanym do odprowadzania dymów z urządzeń spalinyowych zasilanych gazem lub innymi paliwami.
- Jeżeli kabel zasilający ulegnie uszkodzeniu, musi być wymieniony przez producenta lub technika centrum serwisowego.
- Wtyczkę należy podłączyć do gniazdka spełniającego wymogi obowiązujących przepisów, znajdującego się w łatwo dostępnym miejscu.
- W odniesieniu do kwestii technicznych oraz bezpieczeństwa, należy ściśle przestrzegać obowiązujących przepisów miejscowych dotyczących odprowadzania dymów.

 **OSTRZEŻENIE:** przed przystąpieniem do instalacji okapu, usunąć folię ochronną.

- Używać wyłącznie śrub oraz elementów montażowych odpowiednich dla danego okapu.

 **OSTRZEŻENIE:** instalacja śrub lub elementów mocujących wykonana niezgodnie z poniższymi wskazówkami może stwarzać ryzyko porażenia prądem.

- Nie patrzeć na nie bezpo-

średnio przez przyrządy optyczne (lornetka, szkło powiększające...).

- Nie flambiować potraw pod okapem: może to być przyczyną pożaru.
- Urządzenie może być używane przez dzieci w wieku powyżej 8 lat oraz osoby o ograniczonych zdolnościach psychicznych, fizycznych i zmysłowych lub z niedostatecznym doświadczeniem i wiedzą na temat jego działania, pod warunkiem że są nieustannie nadzorowane i zostały poinstruowane w kwestii bezpiecznej obsługi urządzenia oraz wynikających z tego zagrożeń. Należy pilnować, aby dzieci nie bawiły się urządzeniem. Czyszczenie i konserwacja urządzenia nie powinny być wykonywane przez dzieci, chyba że są one nadzorowane.
- Dzieci należy nadzorować w celu upewnienia się, że nie bawią się urządzeniem.
- Urządzenie nie może być używane przez osoby (w tym dzieci) o ograniczonych zdolnościach psychicznych, fizycznych i zmysłowych lub bez wystarczającego doświadczenia lub wiedzy na temat jego działania, chyba że zostały poinstruowane i są

nieustannie nadzorowane.

 Osiągalne części mogą się bardzo rozgrzać w trakcie używania ich razem z urządzeniami przeznaczonymi do gotowania.

- Wyczyścić i/lub wymienić filtry po upływie określonego czasu (ryzyko pożaru). Patrz punkt Konserwacja i czyszczenie.
- Jeżeli okap używany jest jednocześnie z urządzeniami spalającymi gaz lub inne paliwa, w pomieszczeniu należy zapewnić odpowiednią wentylację (nie dotyczy urządzeń, które odprowadzają wyłącznie powietrze obecne w pomieszczeniu).
- Ten symbol  umieszczony na produkcie lub na jego opakowaniu oznacza, że nie można go usuwać jako zwykłego odpadu pochodzącego z gospodarstwa domowego. Zużyty produkt należy przekazać do centrum zbiórki odpadów specjalizującego się w recyklingu komponentów elektrycznych i elektronicznych. Utylizując produkt w sposób właściwy, przyczyniasz się do zapobiegania ewentualnym ujemnym wpływom na środowisko naturalne oraz na zdrowie ludzi, które mogłyby powstać w wyniku niewłaściwej utylizacji. Szczegółowe informacje na temat recyklingu tego produktu można uzyskać w urzę-

dzie miasta, lokalnych instytucjach zajmujących się likwidacją odpadów lub w sklepie, w którym produkt został zakupiony.

Deklaracja Zgodności

Producent deklaruje, że omawiane urządzenie z funkcją radiową K-Link + WiFi jest zgodne z Dyrektywą 2014/53/UE.

Pełny tekst deklaracji zgodności UE można znaleźć pod następującym adresem internetowym, wyszukując według kodu produktu:

“<https://www.faberspa.com/en/product-documentation/>”

Kod ten znajduje się na etykiecie umieszczonej wewnątrz produktu.

Pasma częstotliwości	Maksymalna przesyłana moc
2,4 GHz	maks. 100 mW
5 GHz	maks. 100 mW

2. UŻYTKOWANIE

- Okap został zaprojektowany wyłącznie do użytku domowego, do eliminacji zapachów kuchennych.
- Okapu nie należy używać do celów innych niż te, do których jest on przeznaczony.
- Nigdy nie pozostawiać włączonego dużego płomienia pod okapem, kiedy jest on uruchomiony.
- Intensywność płomienia należy regulować w taki sposób, aby znajdował się wyłącznie pod naczyniem do gotowania i nie wystawał po jego bokach.

- Nie zostawiać frytkownicy bez nadzoru podczas używania: rozgrzany olej może się zapalić.
- Filtry przeciwtłuszczowe należy czyścić co 2 miesiące użytkowania lub częściej, jeżeli są używane bardzo intensywnie. Można je myć w zmywarce do naczyń (Z).

3. CZYSZCZENIE I KONSERWACJA

- Gąbczasta część filtra może być myta w zmywarce do naczyń raz na 4 miesiące lub częściej (w przypadku intensywnego użytkowania okapu). Jej poprawne funkcjonowanie zagwarantowane jest do maksymalnie 5 myć, po czym filtr należy wymienić (W).

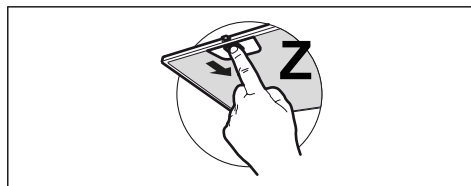
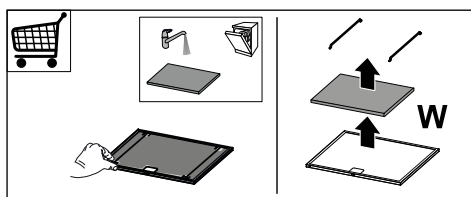

- Czyścić okap wilgotną ściereczką i neutralnym płynem do mycia.
- Unikać używania alkoholu lub produktów na bazie silikonu do czyszczenia wewnętrznej i zewnętrznej części okapu kuchennego.

4. POLECENIA

L	T1	T2	T3	T4	
Przycisk	Funkcja				LED

L	<p>Krótkie wciśnięcie: oświetlenie uaktywnia się zamiennie: z dużą intensywnością, średnią intensywnością (jeśli obecna), wyłączone.</p> <p>Jeśli do okapu jest podłączona płyta indukcyjna, gdy jest on wyłączony, jak tylko zostanie włączona płyta, oświetlenie okapu zapali się z maksymalną intensywnością.</p>	-
	<p>Funkcja Delay Długie wciśnięcie: Włącza/wyłącza funkcję Delay (automatyczne wyłączenie Silnika i oświetlenia opóźnione o 30'). Nie można uaktywnić z włączoną funkcją Intensywną lub 24h.</p>	Migająca
	<p>Parowanie K-Link Przed rozpoczęciem procedury postępować zgodnie ze wskazówkami zawartymi w instrukcjach urządzeń do sparowania.</p> <p>Długie wciśnięcie, gdy wszystkie urządzenia są wyłączone (Silnik + Oświetlenie): rozpoczyna się procedura parowania okapu z urządzeniami kompatybilnymi z K-Link (płyta indukcyjna lub pilot zdalnego sterowania). Można sparować do 3 płyt indukcyjnych i tylko jednego pilota. Informacje na temat czynności do wykonania na urządzeniach wskazano w ich instrukcjach obsługi.</p> <p>Procedura parowania trwa 2 minuty. Jeśli w tym czasie nie zostanie rozpoznane żadne urządzenie, należy sprawdzić, czy uaktywniono procedurę parowania na danych urządzeniach. Możliwe jest również, że została osiągnięta maksymalna liczba możliwych do sparowania urządzeń.</p>	<p>LED T1 i T2 migają; procedura parowania w toku.</p> <p>Po pomyślnym zakończeniu procedury, LED T1 i T2 włączają się na 2 sekundy.</p>
T1	<p>Włącza/Wyłącza silnik z pierwszą prędkością.</p> <p>Długie wciśnięcie: Aktywuje/Dezaktywuje alarm Filtrów Węglowych.</p> <p>Uwaga: operację należy wykonywać wyłącznie z włączonym oświetleniem (silnik wyłączony).</p>	<p>Stała</p> <p>Wszystkie LED migną 2 razy; alarm aktywny.</p> <p>Wszystkie LED włączone na 1 sekundę; alarm nieaktywny.</p>
	<p>Usuwanie parowania K-Link Długie wciśnięcie, gdy wszystkie urządzenia są wyłączone (Silnik + Oświetlenie): rozpoczyna się procedura kasowania wszystkich urządzeń kompatybilnych z K-Link, które wcześniej były sparowane z funkcją Parowania K-Link.</p>	Po pomyślnym zakończeniu procedury, LED T1 i T2 migną 5 razy.
T2	<p>Włącza/Wyłącza silnik z drugą prędkością.</p> <p>Funkcja 24h Długie wciśnięcie: Włącza/Wyłącza silnik w trybie Wymiany Powietrza 24h, z prędkością umożliwiającą 10 minutowe zasysanie co godzinę w cyklu 24-godzinnym. Nie można go aktywować, jeśli są aktywne tryby Intensywny lub Delay.</p>	<p>Stała</p> <p>Migająca</p>
T3	<p>Włącza silnik z trzecią prędkością.</p> <p>Długie wciśnięcie: Włącza silnik z prędkością Intensywną. Prędkość ta jest na czas i trwa 6 minut. Po upływie takiego czasu, system automatycznie powraca do wcześniej wybranej prędkości. Jeżeli zostanie uaktywniona gdy silnik jest wyłączony, po upływie ustawionego czasu następuje przejście do trybu OFF.</p> <p>Długie wciśnięcie, gdy wszystkie urządzenia są wyłączone (Silnik + Oświetlenie): następuje reset alarmu nasycenia Filtrów.</p>	<p>Stała</p> <p>Migająca</p> <p>Wszystkie LED migną 3 razy.</p>
	<p>Wskazuje alarm nasycenia Filtrów Przeciwłuszczykowych Metalowych i konieczność ich umycia. Alarm włącza się po 100 godzinach rzeczywistej pracy okapu.</p>	LED T2 i T3 włączone na stałe z wyłączonym okapem.
	<p>Wskazuje alarm nasycenia Filtra Przeciwzapachowego Węglowego. Alarm włącza się po 200 godzinach rzeczywistej pracy okapu.</p>	LED T2 i T3 migają z wyłączonym okapem.

T4	<p>Tryb AUTO Włącza/wyłącza automatyczny tryb działania. Po każdym wciśnięciu innych przycisków, tryb AUTO dezaktywuje się.</p> <p>Tryb AUTO włącza się po wciśnięciu przycisku lub zaakceptowaniu Sparowanej Płyty Indukcyjnej. Prędkość okapu zostanie ustawiona automatycznie za pomocą najwyższego poziomu mocy w strefach płyty kuchennej. Jeżeli nastąpi żądanie prędkości Intensywnej i trwa ono dłużej niż 6 minut, okap powróci na 30 sekund do prędkości 3, a następnie przywróci prędkość Intensywną.</p> <p>Po wyłączeniu płyty indukcyjnej przez 5 sekund jest utrzymywana ostatnia aktywniona prędkość, a następnie prędkość 1 przez 15 minut. Po upływie 15 minut silnik zostaje wyłączony. Stan oświetlenia nie ulega zmianie.</p>	<p>Włączona stale: aktywny tryb AUTO.</p> <p>Wyłączona: tryb AUTO tymczasowo nieaktywny.</p>
<p>Zalecana kolejność parowania urządzeń:</p> <ol style="list-style-type: none"> 1 - Tryb K-Link (patrz instrukcja obsługi pilota zdalnego sterowania) 2 - Parowanie K-Link (Patrz instrukcja obsługi okapu) 3 - Parowanie Pilota zdalnego sterowania-Okapu (Patrz instrukcja obsługi pilota zdalnego sterowania) 4 - Parowanie K-Link (Patrz instrukcja obsługi okapu) 5 - Parowanie Płyty-Okapu (Patrz instrukcja obsługi płyty indukcyjnej) 		

5. PILOT ZDALNEGO STEROWANIA

- Omawiane urządzenie może być zarządzane za pomocą pilota zdalnego sterowania.
- **OSTRZEŻENIE:** pierwszą czynnością do wykonania na pilocie zdalnego sterowania jest włączenie trybu K-Link (więcej informacji na ten temat znajduje się w instrukcji obsługi urządzenia).

6. OŚWIETLENIE

- W celu wymiany należy skontaktować się z centrum serwisowym ("W celu zakupu zwrócić się do centrum serwisowego").

1. VARNOSTNE INFORMACIJE

i Zaradi lastne varnosti in za pravilno delovanje naprave priporočamo, da pred namestitvijo in prvo uporabo pazorno preberete ta priročnik. Ta navodila vedno shranjujte skupaj z napravo, tudi v primeru, da jo odstopite ali predate tretji osebi. Pomembno je, da uporabniki poznajo vse značilnosti delovanja in varnosti naprave.

! Kable naj priključi usposobljen tehnik.

- Proizvajalec ne prevzema odgovornosti za morebitno škodo zaradi nepravilne namestitve ali uporabe.
- Najmanjša varnostna razdalja med kuhalno površino in napo za izsesavanje zraka mora biti 650 milimetrov (nekatero modele je mogoče namestiti na nižji višini; glejte poglavje, ki se nanaša na velikosti in mere namestitve).
- Če je v navodilih za namestitvev naprave za kuhanje na plin določeno, da je potrebna večja razdalja od zgoraj navedene, je treba upoštevati navodila.
- Prepričajte se, da napetost v vašem električnem omrežju ustreza vrednosti, ki je navedena na tablici s podatki v notranjosti nape.
- Naprave za izklop morajo biti nameščene v nepremično napravo, in sicer v skladu s predpisi glede sistemov kableske napeljave.
- Pri napravah razreda I preverite, ali ima napajalno omrežje v hiši ustrezno ozemljitev.
- Napo priključite na cev za odvajanje dima premera najmanj 120 mm. Cev naj bo čim krajša.
- Upoštevati morate vse predpise, ki zadevajo izpuste zraka.
- Nape ne priključujte na dimniške vode za odvod dima, ki nastane pri izgorevanju (npr. v kotlu, kaminu itd.).
- Če napo uporabljate skupaj z neelektričnimi napravami (npr. plinskimi napravami), morate zagotoviti zadostno stopnjo prezračevanja prostora, da bi preprečili povratni tok izpušnih plinov. Kadar se kuhinjska napa uporablja skupaj z napravami, ki jih ne napaja električni tok, negativni tlak v prostoru na sme presegati vrednosti 0,04 mbar, da napi preprečimo vsesavanje dima v prostor.
- Zrak ne sme biti izpeljan v cev za odvajanje dima naprav za izgorevanje, ki se ne napajajo na plin ali na drugo gorivo.
- Poškodovan napajalni kabel mora zamenjati proizvajalec ali tehnik servisne službe proizvajalca.
- Vtič priključite v vtičnico, ki je skladna z veljavnimi standardi in na dosegljivem mestu.
- Glede tehničnih in varnostnih

ukrepov, ki jih je potrebno sprejeti za izpust dimov, je treba natančno spoštovati predpise, ki jih določajo lokalni organi.

 **OPOZORILO:** preden namestite napo, odstranite zaščitno folijo.

- Uporabite samo najbolj ustrezne vijake in dele za napo.

 **OPOZORILO:** če vijakov ali pritrdilnih elementov ne namestite v skladu s temi navodili, lahko pride do električnega udara.

- Ne glejte direktno z optičnimi napravami (daljnogled, povečevalno steklo ...).
- Pod napo ne flambirajte jedi, saj lahko pride do požara.
- Otroci, mlajši od 8 let, in osebe z zmanjšanimi psihičnimi, fizičnimi ali čutilnimi sposobnostmi ali z nezadostnimi izkušnjami in znanjem smejo uporabljati napravo le, če so pod nadzorom odgovornih oseb in če so bili poučeni glede varne uporabe naprave in z njo povezanih tveganj. Zagotovite, da se otroci ne bodo igrali z napravo. Otroci ne smejo čistiti in vzdrževati naprave, razen če so pod nadzorom odrasle osebe.
- Nadzorujte otroke in zagotovite, da se ne bodo igrali z napravo.
- Naprave ne smejo uporabljati osebe (vključno z otroki) z zmanjšanimi psihičnimi, fizičnimi ali čutilnimi sposobnostmi ali z nezadostnimi iz-

kušnjami in znanjem, razen če jih pri tem ne vodi in pozorno nadzoruje oseba.

 Dostopni deli se lahko med uporabo kuhalnih naprav močno segrejejo.

- Po navedenem časovnem obdobju očistite in/ali zamenjajte filtre (tveganje požara). Glejte poglavje Vzdrževanje in čiščenje.
- Prostor mora biti ustrezno prezračevan, če se napa uporablja istočasno z napravami na plin ali na druga goriva (ne velja za naprave, ki izključno dovajajo zrak v prostor).
- Simbol  na izdelku ali embalaži označuje, da se izdelek ne sme odlagati med običajne gospodinjske odpadke. Izdelek, ki ga želite odstraniti, odajte v ustrezen zbirni center za recikliranje električnih in elektronskih komponent. Z zagotovitvijo pravilne odstranitve tega izdelka pripomorate k preprečevanju možnih neželenih posledic, ki bi jih neprimerno odlaganje imelo za okolje in zdravje ljudi. Za podrobnejše informacije o recikliranju tega izdelka se obrnite na lokalno skupnost, lokalno službo za odstranjevanje odpadkov ali trgovino, kjer ste kupili izdelek.

Izjava o skladnosti

Proizvajalec izjavlja, da je ta aparat z radijsko funkcijo L-Link + WiFi skladen z direktivo 2014/53/EU.

Celotno besedilo EU izjave o skladnosti je razpoložljivo na naslednji spletni strani, kjer poiščete številko izdelka:

“<https://www.faberspa.com/en/product-documentation/>”

To številko najdete na etiketi v notranjosti izdelka.

Frekvenčni pasovi	Največja oddana moč
2,4 GHz	100 mW maks.
5 GHz	100 mW maks.

2. UPORABA

- Napa je namenjena izključno uporabi v gospodinjstvu za odstranjevanje kuhinjskih vonjav.
- Nape nikoli ne uporabljajte v namene, za katere ni bila načrtovana.
- Med delovanjem nape pod njo ne sme biti visokega plamena.
- Intenzivnost plamena nastavite tako, da je usmerjen samo v dno posode in se ne dviga ob njenih straneh.
- Fritezo med uporabo neprestano nadzirajte, saj se preveč razgreto olje lahko vname.

4. UKAZI

Tipka	Funkcija
	Led

3. ČIŠČENJE IN VZDRŽEVANJE

- Spužvasti del se lahko opere v pomivalnem stroju vsaj vsake štiri mesece ali pogosteje pri večji uporabi, in zagotavlja delovanje za največ 5 pranj, potem pa ga je potrebno zamenjati (W).

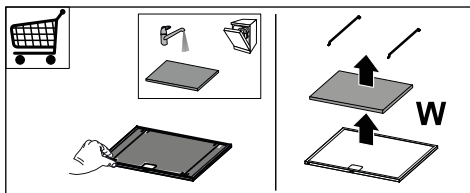

- Filtre za maščobe je treba čistiti po vsakih 2 mesecih delovanja nape oziroma še pogosteje pri intenzivnejši uporabi nape, operete pa jih lahko v pomivalnem stroju (Z).

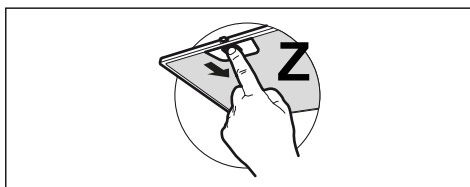

- Napo očistite z vlažno krpo in nevtralnimi tekočimi detergentom.
- Pri čiščenju notranje in zunanje površine kuhinjske nape se izogibajte izdelkom na osnovi silikona.

L	<p>Kratek pritisk: luči prehajajo med močno svetlobo, srednje močno svetlobo (če prisotno), ugasnjenim stanjem.</p> <p>Če je indukcijska kuhalna plošča povezana z napa, se napa, ob zagonu indukcijske plošče prižge in njene luči močno zasvetijo.</p> <p>Funkcija Delay Dolg pritisk: Omogoči / onemogoči funkcijo Delay (avtomatski izklop motorja in osvetlitve se zamakne za 30'). Ni mogoče zagnati, če je vklopljena Intensiva ali 24h.</p> <p>Seznanjanje K-Link Pred začetkom postopka sledite specifičnim napotkom v navodilih naprav, ki jih želite seznaniti.</p> <p>Dolg pritisk, ko so vse obremenitve izključene (motor + luč): zažene se postopek za seznanjanje nape z napravami, združitljivimi s K-Link (indukcijska kuhalna plošča ali daljinski upravljalnik). Lahko se seznanijo do 3 indukcijske kuhalne plošče in en sam daljinski upravljalnik. Za postopke, ki jih je treba izvesti na teh napravah, glejte navodila naprav.</p> <p>Postopek seznanjanja traja 2 minuti. Če v tem ni prepoznana nobena naprava, preverite, ali ste že zagnali postopek na napravah, ki jih želite seznaniti. Morda je doseženo največje možno število seznanljivih naprav.</p>	-
		Utripa
		Utripata LED T1 in T2: postopek seznanjanja v teku.
		Po uspešnem zaključku postopka se svetleči diodi T1 in T2 vklopiata za 2 sekundi.
T1	<p>Prižge / ugasne motor na prvi hitrosti.</p> <p>Dolg pritisk: Omogoči / onemogoči alarm filtrov z aktivnim ogljem.</p> <p>Opomba: postopek izvedite, ko so prižgane samo luči (motor je ugasnjen).</p> <p>Prekinitev seznanjanja K-Link Dolg pritisk, ko so vse obremenitve izključene (motor + luč): zažene se postopek za brisanje vseh združitljivih naprav K-Link, ki so bile prej povezane s funkcijo seznanjanja K-Link.</p>	<p>Sveti neprekinjeno</p> <p>Vse LED lučke utripajo 2-krat: alarm je omogočen.</p> <p>Vse LED lučke se prižgejo za 1 sekundo: alarm je onemogočen.</p> <p>Po uspešnem zaključku postopka svetleči diodi T1 in T2 utripata 5-krat.</p>
T2	<p>Prižge / ugasne motor na drugi hitrosti.</p> <p>Funkcija 24h Dolg pritisk: Omogoči / onemogoči motor v 24h načinu izmenjave zraka, s hitrostjo, ki omogoča 10 minutno sesanje vsako uro v 24-urnem ciklu. Ni ga mogoče aktivirati, če je aktiven način Intensiva ali Delay.</p>	<p>Sveti neprekinjeno</p> <p>Utripa</p>
T3	<p>Prižge motor na tretji hitrosti.</p> <p>Dolg pritisk: prižge motor na hitrosti Intensiva. Ta hitrost je nastavljena na 6 minut. Ko se čas izteče, se sistem avtomatsko vrne na predhodno izbrano hitrost. Če se omogoči pri ugasnjenem motorju, se ko konča premakne na način OFF.</p> <p>Dolg pritisk, ko so vse obremenitve izključene (motor + luč): izvede se ponastavitev alarma za nasičenost filtrov.</p> <p>Prikazuje alarm nasičenosti kovinskih filtrov za maščobo in opozarja, da jih je treba oprati. Alarm se sproži po 100 urah dejanskega delovanja nape.</p> <p>Prikazuje alarm nasičenosti filtra za vonjave z aktivnim ogljem. Alarm se sproži po 200 urah dejanskega delovanja nape.</p>	<p>Sveti neprekinjeno</p> <p>Utripa</p> <p>Vse LED lučke utripajo 3-krat.</p> <p>LED-a T2 in T3 gorita neprekinjeno pri ugasnjeni napi.</p> <p>LED-a T2 in T3 utripata pri ugasnjeni napi.</p>

T4	<p>Način AUTO Omogoči / onemogoči način za avtomatsko delovanje. Ob pritisku na druge tipke se način AUTO izklopi.</p> <p>Način AUTO se omogoči s pritiskom na tipko ali z vklopom seznanjene indukcijske kuhalne plošče. Hitrost nape bo samodejno nastavljena z uporabo najvišje stopnje moči na območjih kuhalne plošče. Ko se zahteva hitrost Intensiva in zahteva traja več kot 6 minut, se napa vrne na hitrost 3 za 30 sekund, nato pa vrne na hitrost Intensiva.</p> <p>Ko se indukcijska kuhalna plošča ugasne, se zadnja hitrost ohrani 5 sekund, nato pa hitrost 1 15 minut. Po 15 minutah se motor ugasne. Stanje luči se ne spremeni.</p>	<p>Sveti neprekinjeno: vklopljen način AUTO.</p> <p>Ugasnjeno: način AUTO je začasno onemogočen.</p>
<p>Priporočena sekvence seznanjanja med napravami:</p> <ol style="list-style-type: none"> 1 - Način K-Link (glejte navodila daljinskega upravljalnika) 2 - Seznanjanje K-Link (glejte navodila nape) 3 - Seznanjanje daljinski upravljalnik- napa (glejte navodila daljinskega upravljalnika) 4 - Seznanjanje K-Link (glejte navodila nape) 5 - Seznanjanje kuhalne plošča - napa (glejte navodila indukcijske kuhalne plošče) 		

5. DALJINSKI UPRAVLJALNIK

- Ta aparat lahko upravljate z daljinskim upravljalnikom.
- **POZOR:** na daljinskem upravljalniku morate najprej omogočiti način K-Link (za več podrobnosti glejte navodila naprave).

6. OSVETLITEV

- Za zamenjavo se obrnite na tehnično pomoč (»Za nakup se obrnite na tehnično pomoč«).

1. INFORMACIJE O SIGURNOSTI

i Radi vlastite sigurnosti i ispravnog rada uređaja, molimo da pažljivo pročitate ovaj priručnik prije instalacije i stavljanja uređaja u funkciju. Ove upute uvijek držite uz uređaj, čak i u slučaju ustupanja ili prijenosa trećim osobama. Važno je da su korisnici upoznati sa svim karakteristikama rada i sigurnosti uređaja.

! Spajanje električnih voda mora obaviti kompetentni tehnički stručnjak.

- Proizvođač se ne može smatrati odgovornim za eventualne štete koje proizlaze iz nepravilne instalacije ili neprikladnog korištenja uređaja.
- Minimalna sigurnosna udaljenost između površine za kuhanje i usisne nape je 650 mm (neki modeli mogu se instalirati na manju visinu; pogledajte dio koji se odnosi na radne dimenzije i instalaciju).
- Ako upute za instalaciju plinskog štednjaka određuju veću udaljenost od gore navedene, potrebno je uvažiti.
- Provjerite da mrežni napon odgovara onom naznačenom na pločici s tehničkim podacima koja se nalazi s unutrašnje strane nape.
- Glavni izolatori moraju biti instalirani u fiksnom uređaju u skladu s propisima o sustavima ožičenja.
- Za uređaje razreda I, provjerite da kućna mreža napajanja ima odgovarajuće uzemljenje.
- Spojite napu na dimnjak pomoću cijevi minimalnog promjera 120 mm. Put kojim prolazi dim mora biti što je moguće kraći.
- Moraju se poštovati svi propisi koji se odnose na ispušni zrak.
- Ne spajajte usisnu napu na dimnjake koji odводе dim od izgaranja (npr. kotlova, kamina, itd.).
- Ako se napa koristi u kombinaciji s neelektričnim uređajima (npr. uređajima na plin), mora biti osiguran dovoljan stupanj prozračivosti u prostoriji radi sprječavanja vraćanja toka ispušnih plinova. Kad se kuhinjska napa koristi u kombinaciji s uređajima koje ne napaja električna energija, negativni tlak u prostoriji ne smije prelaziti 0,04 mbara kako bi se izbjeglo da napa ponovno usisa dim u prostoriju.
- Zrak se ne smije odvoditi kroz odvodnu cijev koja se koristi za ispušni dim od uređaja sa izgaranjem koje napaja plin ili druga goriva.
- Ako je kabel napajanja oštećen mora ga zamijeniti proizvođač ili tehničar servisne službe.
- Spojite utikač u utičnicu tipa koji odgovara važećim zakonima i nalazi se na dostupnom mjestu.

- U vezi tehničkih i sigurnosnih mjera koje treba poštovati u vezi ispuštanja dima, važno je pažljivo se pridržavati odredbi lokalnih vlasti.

 **UPOZORENJE:** prije instaliranja nape, uklonite zaštitne folije.

- Koristite samo vijke i sitni materijal tipa koji odgovara napi.

 **UPOZORENJE:** manjkava instalacija vijaka ili sredstava za učvršćivanje u skladu s ovim uputama može uzrokovati opasnost od električnih udara.

- Ne gledajte izravno optičkim instrumentima (dvočlup, povećalo...).
- Ne flambirajte ispod nape: može doći do požara.
- Ovaj uređaj mogu koristiti djeca ne mlađa od 8 godina i osobe sa smanjenim psihofizičkim i senzoričkim sposobnostima ili nedovoljnim iskustvom i znanjem samo ako ih se nadgleda i uputi u korištenje uređaja na siguran način te upozna s opasnostima koje to podrazumijeva. Pobrinite se da se djeca ne igraju s uređajem. Čišćenje i održavanje ne smiju obavljati djeca, osim ako ih se nadgleda.
- Nadgledajte djecu i pobrinite se da se ne igraju s uređajem.
- Ovaj uređaj ne smiju koristiti osobe (uključujući djecu) smanjenih psihofizičkih i senzorskih sposobnosti ili nedovoljnog znanja, osim ako ih se

pažljivo ne nadzire i instruiraju.

 Dostupni dijelovi mogu se jako zagrijati tijekom korištenje štednjaka

- Očistite i/ili zamijenite filtre nakon naznačenog razdoblja (opasnost od požara). Pogledajte dio Održavanje i čišćenje.
- U prostoriji treba osigurati odgovarajuću ventilaciju kada se napa upotrebljava istodobno s uređajima koji koriste plin ili druga goriva (ne odnosi se na uređaje koji ispuštaju samo zrak natrag u prostoriju)
- Simbol  na proizvodu ili na njegovu pakiranju označava da se proizvod ne smije odlagati kao uobičajeni kućanski otpad. Proizvod koji je za otpad mora se predati u odgovarajući centar za prikupljanje i reciklažu električnih i elektroničkih komponenti. Brigom za pravilno odlaganje proizvoda, pridonosi se sprječavanju potencijalnih negativnih posljedica za okoliš i za zdravlje, koje bi inače mogle proizići iz neodgovarajućeg odlaganja. Za detaljnije informacije o reciklaži ovog proizvoda, kontaktirajte gradski ured, lokalnu komunalnu službu čistoće ili trgovinu u kojoj ste kupili proizvod.

Izjava o sukladnosti

Proizvođač izjavljuje da je ovaj uređaj s K-Link + WIFI radio funkcijom u skladu s direktivom 2014/53/EU.

Cjeloviti tekst izjave o sukladnosti EU dostupan je na sljedećoj internetskoj adresi pretraživanjem prema kodu proizvoda:

"<https://www.faberspa.com/en/product-documentation/>"

Ovaj se kôd nalazi na naljepnici postavljenoj unutar proizvoda.

Frekvencijski opsezi	Maksimalna emitirana snaga
2,4 GHz	100 mW maks.
5 GHz	100 mW maks.

2. UPORABA

- Usisna napa osmišljena je isključivo za kućnu uporabu s namjenom uklanjanja mirisa od kuhanja.
- Nikad ne koristite napu za svrhe drugačije od onih za koje je osmišljena.
- Nikad ne ostavljajte visoki plamen ispod nape kad je ona u funkciji.
- Podesite intenzitet plamena na način da ga usmjerite isključivo prema dnu posude za kuhanje, osiguravajući tako da ne izlazi sa strana.
- Friteze je potrebno stalno nadzirati tijekom korištenja: zagrijano ulje se može zapaliti.

4. NAREDBE

Tipka	Funkcija	Led

3. ČIŠĆENJE I ODRŽAVANJE

- Spužvasti dio filtra može se prati u perilici posuđa najmanje svaka 4 mjeseca ili češće, u slučaju posebno intenzivne uporabe, osiguravajući funkcioniranje do maksimalno 5 pranja prije zamjene (W).

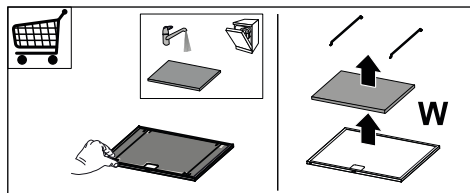

- Filtri za masnoću moraju se čistiti svaka 2 mjeseca ili češće u slučaju vrlo intenzivne uporabe i mogu se prati u perilici posuđa (Z).

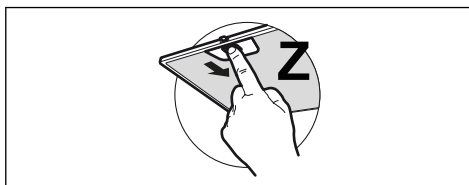

- Očistite napu koristeći vlažnu krp u neutralni tekući deterdžent.
- Izbjegavajte uporabu alkoholnih proizvoda ili onih na bazi silicija za čišćenje unutarnjeg i vanjskog dijela kuhinjske nape.

L	<p>Kratki pritisak: svjetla se izmjenjuju između jakog, srednjeg intenziteta (ako postoji), isključena.</p> <p>Ako je na napu spojena indukcijska ploča, ako je napa isključena, čim se indukcijska ploča uključi, svjetla nape se uključuju maksimalnim intenzitetom.</p> <p>Funkcija odgode Dugi pritisak: Aktivira/deaktivira funkciju odgode (automatsko isključivanje motora i osvjetljenja odgodeno za 30'). Ne može se aktivirati s uključenom funkcijom Intenzivno ili 24 sata.</p> <p>K-Link uparivanje Prije započinjanja postupka, slijedite posebne upute u uputama za uređaje koje želite upariti.</p> <p>Dugo pritisnite kad su sva opterećenja isključena (motor+svjetlo): započinje postupak uparivanja nape s uređajima kompatibilnim s K-Linkom (indukcijska ploča za kuhanje ili daljinski upravljač). Mogu se povezati do 3 indukcijske ploče i jedan daljinski upravljač. Pogledajte upute uređaja za radnje koje se moraju izvršiti na njima.</p> <p>Postupak uparivanja traje 2 minute. Ako u tom roku nije prepoznat nijedan uređaj, provjerite jeste li prethodno pokrenuli postupak za uparivanje uređaja. Moguće je da je dosegnuta maksimalna količina uređaja koji se mogu povezati.</p>	-
T1	<p>Uključuje/isključuje motor na prvoj brzini.</p> <p>Dugi pritisak: Aktiviranje/deaktiviranje alarma filtera s aktivnim ugljenom.</p> <p>Napomena: izvodite postupak samo s upaljenim svjetlima (isključen motor).</p> <p>K-Link razdvajanje Dugo pritisnite kad su sva opterećenja isključena (motor+svjetlo): započinje postupak brisanja svih K-Link kompatibilnih uređaja koji su prethodno bili povezani s funkcijom K-Link uparivanje.</p>	<p>Trepereće</p> <p>LED T1 i T2 trepere: postupak uparivanja je u tijeku.</p> <p>Nakon uspješnog završetka postupka, LED diode T1 i T2 uključuju se na 2 sekunde.</p> <p>Fiksni</p> <p>Sve LED diode trepću 2 puta: alarm aktiviran.</p> <p>Sve LED diode svijetle 1 sekundu: alarm deaktiviran.</p> <p>Nakon uspješnog završetka postupka, LED T1 i T2 trepere 5 puta.</p>
T2	<p>Uključuje/isključuje motor na drugoj brzini.</p> <p>Funkcija 24 sata Dugi pritisak: Aktivira/deaktivira motor u 24-satnom načinu izmjene zraka, tj. na brzini koja omogućuje usisavanje od 10 minuta svaki sat, tijekom ciklusa od 24 sata. Ne može se aktivirati ako je aktivan način rada Intenzivno ili Odgoda.</p>	<p>Fiksni</p> <p>Trepereće</p>
T3	<p>Uključuje motor na trećoj brzini.</p> <p>Dugi pritisak: uključuje motor na Intenzivnoj brzini. Ova brzina ograničena je na 6 minuta. Po isteku vremena sustav se automatski vraća na prethodno odabranu brzinu. Ako se aktivira s isključenim motorom, nakon isteka vremena prebacuje se u način ISKLJUCENO.</p> <p>Dugo pritisnite kad su sva opterećenja isključena (motor+svjetlo): vrši se resetiranje alarma zasićenja filtera.</p> <p>Signalizira alarm zasićenja metalnih filtera za mast i potrebu za njihovim pranjem. Alarm se aktivira nakon 100 sati stvarnog rada nape.</p> <p>Signalizira alarm zasićenja filtera mirisa s aktivnim ugljenom. Alarm se aktivira nakon 200 sati stvarnog rada nape.</p>	<p>Fiksni</p> <p>Trepereće</p> <p>Sve LED diode trepću 3 puta.</p> <p>LED T2 i T3 fiksno uključeni s isključenom napom.</p> <p>LED T1 i T2 trepere s isključenom napom.</p>

T4	<p>AUTO način Aktivira/deaktivira automatski način rada. Svaki put kad pritisnete druge tipke, AUTO način rada se deaktivira.</p> <p>AUTO način rada aktivira se pritiskom na tipku ili prilikom uključivanja spojene indukcijske ploče. Brzina nape postaviti će se automatski koristeći najvišu razinu snage prisutnu u zonama ploče za kuhanje. Kada se zatraži Intenzivna brzina i zahtjev traje dulje od 6 minuta, napa se vraća na brzinu 3 na 30 sekundi, a zatim se vraća Intenzivnu brzinu.</p> <p>Kad je indukcijska ploča isključena, zadnja primijenjena brzina održava se 5 sekundi, a zatim brzina 1 u trajanju od 15 minuta. Nakon 15 minuta motor se isključuje. Stanje svjetla se ne mijenja.</p>	<p>Uključen fiksno: Aktiviran način AUTO.</p> <p>Isključen: način AUTO privremeno onemogućen.</p>
<p>Preporučeni slijed uparivanja između uređaja: 1 - Način K-Link (vidi priručnik daljinskog upravljača) 2 - K-Link uparivanje (vidi priručnik nape) 3 - Uparivanje daljinskog upravljača i nape (vidi priručnik daljinskog upravljača) 4 - K-Link uparivanje (vidi priručnik nape) 5 - Uparivanje ploča za kuhanje-napa (vidi priručnik indukcijske ploče)</p>		

5. DALJINSKI UPRAVLJAČ

- Ovaj uređaj se može kontrolirati pomoću daljinskog upravljača.
- **POZOR:** kao prvu operaciju na daljinskom upravljaču aktivirajte K-Link način rada (za detalje pogledajte priručnik uređaja).

6. RASVJETA

- Za zamjenu se obratite servisnoj službi („Za kupnju se obratite servisnoj službi“).

1. INFORMACE O BEZPEČNOSTI

i Pro vlastní bezpečnost a za účelem řádného fungování přístroje prosíme, abyste si před jeho instalací a zprovozněním pozorně přečetli tuto příručku. Tuto příručku je třeba uchovávat stále spolu s přístrojem, a to i v případě, že přístroj bude poskytnut nebo prodán třetí osobě. Je důležité, aby se uživatelé seznámili s veškerými funkčními a bezpečnostními charakteristikami přístroje.

! Připojení kabelů musí provést kompetentní technik.

- Výrobce není odpovědný za případné škody způsobené nesprávně provedenou instalací či nesprávným používáním přístroje.
- Minimální bezpečnostní vzdálenost mezi varnou plochou a odsávací digestoří je 650 mm (některé modely mohou být nainstalovány do nižší výšky; viz odstavec týkající se provozních rozměrů a instalace).
- Jestliže je v návodu k instalaci plynového sporáku uvedena větší vzdálenost než výše uvedená, je třeba to vzít v úvahu.
- Zkontrolujte, zda síťové napětí odpovídá hodnotám uvedeným na štítku uvnitř digestoře.
- Vypínací zařízení musí být nainstalována do pevného systému v souladu s předpisy o elektroinstalaci.
- U přístrojů třídy I zkontrolujte, zda je síť domácího napájení vhodně uzemněna.
- Připojte digestoř k dýmníku pomocí trubice o minimálním průměru 120 mm. Trasa výparů musí být co nejkratší.
- Musí být dodrženy všechny normy týkající se odvodu vzduchu.
- Nepřipojujte odsávací digestoř ke komínům, které odvádějí zplodiny ze spalování (např. kotle, komíny apod.)
- Pokud je digestoř používána v kombinaci s neelektrickými přístroji (např. plynovými), musí být v místnosti zaručeno dostatečné větrání, aby nemohlo dojít k návratu plynových zplodin. Jestliže je kuchyňská digestoř používána v kombinaci s přístroji, které nejsou napájeny elektrickým proudem, záporný tlak v místnosti nesmí být vyšší než 0,04 mbar, aby nemohlo dojít ke zpětnému nasávání výparů do místnosti, kde se nachází digestoř.
- Vzduch nesmí být odváděn přes potrubí používané pro odvod výparů ze spalovacích zařízení fungujících na plyn nebo na jiná paliva.
- Pokud je napájecí kabel poškozen, jeho výměnu může provádět pouze výrobce nebo jeho servisní technik.
- Připojte zástrčku do zásuvky

odpovídající normám a ve snadno přístupné poloze.

- Při realizaci technických a bezpečnostních rozměrů pro odvod výparů je třeba pečlivě dodržovat předpisy stanovené místními orgány.

 **UPOZORNĚNÍ:** Před instalací digestoře odstraňte ochranné fólie.

- Použijte pouze šrouby a spojovací materiál vhodného typu pro digestoř.

 **UPOZORNĚNÍ:** nebude-li provedena montáž šroubů nebo upevňovacích zařízení podle tohoto návodu, mohlo by vzniknout nebezpečí zasažení elektrickým proudem.

- Nepozorujte přímo optickými přístroji (dalekohledem, lupou....).
- Pod kuchyňskou digestoří nepřipravujte flambované pokrmy, je zde nebezpečí požáru.
- Tento přístroj může být používán dětmi ve věku nad 8 let a osobami se sníženými psycho-fyzicko-smyslovými schopnostmi nebo bez patřičných zkušeností a znalostí, pokud jsou pod pečlivým dohledem nebo byly seznámeny s pokyny k použití přístroje bezpečným způsobem a rozumí jeho rizikům. Zkontrolujte, zda si děti nehrají s přístrojem. Čištění a údržba, které mají být vykonávány uživatelem, nesmí být prováděny dětmi, pokud nejsou pod do-

hledem.

- Děti musí být pod dohledem, kontrolujte, aby si nehrály s přístrojem.
- Přístroj nesmí být používán osobami (včetně dětí) se sníženými psycho-fyzicko-smyslovými schopnostmi nebo s nedostatečnými zkušenostmi či znalostmi, s výjimkou případů, kdy jsou pod dostatečným dohledem a byly dostatečně poučeny.

 Přístupné části mohou při používání varných přístrojů dosahovat vysokých teplot.

- Vyčistěte a/nebo vyměňte filtry po uvedené době (nebezpečí vznícení). Řiďte se odstavcem Údržba a čištění.
- Pokud je digestoř používána současně s plynovými přístroji nebo přístroji, které používají nějaké jiné palivo, v místnosti musí být vhodné větrání (neaplikuje se na přístroje, které pouze vypouštějí vzduch do místnosti)
- Symbol  na výrobku nebo na jeho obalu označuje, že výrobek nemůže být zlikvidován jako normální domácí odpad. Výrobek, který má být likvidován, musí být odevzdán do specializovaných sběrů pro recyklaci elektrických a elektronických komponentů. Tím, že se ujistíte o řádném provedení likvidace tohoto výrobku, přispějete k zabránění případného negativního dopadu na životní prostředí a

na zdraví osob, který by mohl mít nesprávně provedená likvidace. Podrobnější informace o recyklaci tohoto výrobku získáte na obecním úřadě, v místním podniku pro sběr domácího odpadu nebo v obchodě, kde jste výrobek zakoupili.

Prohlášení o shodě

Výrobce prohlašuje, že toto zařízení s radio funkcí K-Link + Wi-Fi vyhovuje směrnici 2014/53/EU.

Úplné znění EU prohlášení o shodě je k dispozici na následující internetové adrese při zadání kódu výrobku:

“<https://www.faberspa.com/en/product-documentation/>”

Tento kód naleznete na štítku umístěném uvnitř výrobku.

Frekvenční pásma	Maximální přenášený výkon
2,4 GHz	100 mW max.
5 GHz	100 mW max.

2. POUŽITÍ

- Odsávací digestoř je navržena výlučně pro domácí použití, k odstraňování pachů z kuchyně.
- Nikdy nepoužívejte digestoř k jiným účelům než k těm, pro které je určena.

- Nikdy nenechávejte pod digestoří při chodu vysoký plamen.
- Seřídte intenzitu plamene tak, aby byl nasměrován pouze na dno varné nádoby a ujistěte se, aby nešlehal po jejích stranách.
- Kontrolujte fritovací hrnce během používání: příliš zahřátý olej by se mohl vznítit.

3. ČIŠTĚNÍ A ÚDRŽBA

- Houbovitou část filtru lze mýt v myčce nádobí minimálně každé 4 měsíce nebo častěji, při obzvláště intenzivním používání, což zaručuje funkčnost až 5 mytí před výměnou (W).

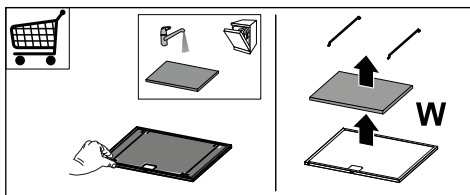

- Tukové filtry musí být čišťeny každé 2 měsíce provozu nebo častěji v případě velmi intenzivního používání a lze je mýt v myčce nádobí (Z).

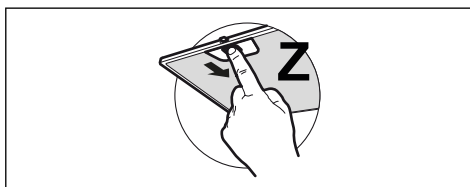

- Čistěte digestoř vlhkým hadříkem a neutrálním tekutým čisticím prostředkem.
- Nepoužívejte k čištění vnitřku a vnějšku digestoře alkohol nebo výrobky na bázi silikonu.

4. PŘÍKAZY

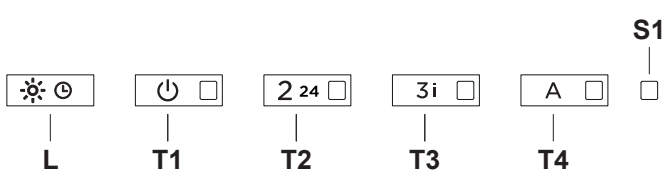
Tlačítko	Funkce	Kontrolka led
	 <p style="text-align: center;"> L T1 T2 T3 T4 S1 </p>	
L	<p>Krátké stisknutí: světla se střídají mezi vysokou intenzitou, střední intenzitou (je-li přítomna), vypnutá.</p> <p>Pokud je přítomna indukční varná plocha spárovaná s digestoří, pokud je digestoř vypnutá, jakmile se zapne indukční varná plocha, světla digestoře se rozsvítí s maximální intenzitou.</p> <p>Funkce Delay Dlouhé stisknutí: Aktivuje/Deaktivuje funkci Delay (automatické vypínání motoru a osvětlení zpožděné o 30'). Nelze aktivovat, jestliže je zapnuta Intenzivní nebo 24h.</p> <p>Spárování K-Link Před zahájením postupu se řiďte specifickými pokyny v příručkách zařízení, která mají být spárována.</p> <p>Dlouhé stisknutí, když jsou všechny spotřebiče vypnuty (motor+světla): spustí se postup přiřazení digestoře ke kompatibilním zařízením K-Link (indukční varná plocha nebo dálkový ovladač). Je možné přiřadit 3 indukční varné plochy a pouze jeden dálkový ovladač. Operace, které je třeba provést, jsou popsány v příručkách zařízení.</p> <p>Postup párování trvá 2 minuty. Pokud během této doby není rozpoznáno žádné zařízení, zkontrolujte, zda jste předtím spustili postup pro spárování zařízení. Je možné, že bylo dosaženo maximálního limitu zařízení k přiřazení.</p>	-
T1	<p>Zapíná/vypíná motor na jedničku.</p> <p>Dlouhé stisknutí: Aktivuje/Deaktivuje alarm uhlíkových filtrů.</p> <p>Poznámka: tuto operaci provádějte pouze s rozsvícenými světly (motor vypnutý).</p> <p>Zrušení spárování K-Link Dlouhé stisknutí, když jsou všechny spotřebiče vypnuty (motor+světla): spustí se postup smazání všech kompatibilních zařízení K-Link, která byla předtím přiřazena pomocí funkce Spárování K-Link.</p>	<p>Bliká</p> <p>Kontrolky led T1 a T2 blikají: probíhá postup párování.</p> <p>Po úspěšném dokončení postupu se kontrolky led T1 a T2 rozsvítí na 2 sekundy.</p> <p>Svítil stále</p> <p>Všechny kontrolky led dvakrát zablikají: alarm aktivován.</p> <p>Všechny kontrolky led svítí 1 sekundu: alarm deaktivován.</p> <p>Po úspěšném dokončení postupu kontrolky led T1 a T2 pětikrát zablikají.</p>
T2	<p>Zapíná/vypíná motor na dvojkou.</p> <p>Funkce 24h Dlouhé stisknutí: Aktivuje/Deaktivuje motor v režimu Výměny vzduchu 24h, rychlost, která v rámci cyklu 24 hodin umožňuje desetiminutové odsávání každou hodinu. Nelze aktivovat, jestliže je aktivní režim Intenzivní nebo Delay.</p>	<p>Svítil stále</p> <p>Bliká</p>

T3	Zapíná motor na trojku.	Svítil stále
	Dlouhé stisknutí: zapíná motor na Intenzivní rychlost. Tato rychlost je časově omezena na 6 minut. Po uplynutí této doby se systém automaticky navrátí na rychlost, která byla zvolena předtím. Dojde-li k její aktivaci s vypnutým motorem, po uplynutí této doby systém přejde do režimu OFF.	Bliká
	Dlouhé stisknutí, když jsou všechny spotřebiče vypnuty (motor+světla): provede se reset alarmu nasycení filtrů .	Všechny kontrolky led třikrát zablikají.
	Signalizuje alarm nasycení kovových tukových filtrů a nutnost je umýt. Tento alarm se spustí po 100 hodinách skutečného provozu digestoře.	Kontrolky led T2 a T3 stále svítí při vypnuté digestoři.
T4	Režim AUTO Aktivuje/Deaktivuje automatický režim fungování. Při každém stisknutí ostatních tlačítek se režim AUTO bude deaktivovat. Režim AUTO se aktivuje stisknutím tlačítka nebo zapnutím spárované indukční plochy . Rychlost digestoře se nastaví automaticky při použití nejvyššího stupně výkonu přítomného v zónách varné plochy. Když je požadována Intenzivní rychlost a požadavek trvá déle než 6 minut, digestoř se na 30 sekund vrátí na trojku a poté obnoví Intenzivní rychlost. Při vypnutí indukční varné plochy se na 5 sekund udrží poslední použitá rychlost a poté jednička po dobu 15 minut. Po 15 minutách se motor vypne. Stav světel se nezmění.	Svítil stále: režim AUTO aktivován. Zhasnuto: režim AUTO dočasně deaktivován.
Doporučená posloupnost spárování zařízení: 1 - Režim K-Link (Viz příručka dálkového ovladače) 2 - Spárování K-Link (Viz příručka digestoře) 3 - Spárování dálkového ovladače-digestoře (Viz příručka dálkového ovladače) 4 - Spárování K-Link (Viz příručka digestoře) 5 - Spárování varné plochy-digestoře (Viz příručka indukční plochy)		

5. DÁLKOVÝ OVLADAČ

- Toto zařízení lze ovládat dálkovým ovladačem.
- **POZOR:** jako první operaci na dálkovém ovladači aktivujte režim K-Link (další podrobnosti naleznete v příručce k zařízení).

6. OSVĚTLENÍ

- Pro výměnu kontaktujte oddělení technického servisu („Pro nákup se obraťte na oddělení technického servisu“).

