

RU Руководство по эксплуатации



Jacky's
Life in colors

Посудомоечная машина

Руководство по эксплуатации

JD SB4201



Содержание

• Технические спецификации	4
• Соответствие стандартам и результаты испытаний	5
<i>Информация и рекомендации по безопасности.....</i>	6
• Утилизация	6
• Информация по безопасности	6
• Рекомендации	10
• Предметы, которые нельзя мыть в посудомоечной машине.....	11
<i>Установка посудомоечной машины</i>	12
• Расположение посудомоечной машины	12
• Подключение к водопроводу.....	13
• Шланг подачи воды	13
• Шланг отвода воды	14
• Подсоединение к электросети.....	16
• Перед использованием посудомоечной машины	17
<i>Подготовка к использованию</i>	17
• Важность умягчения воды	17
• Заполнение солью	17
• Измерение жесткости воды.....	18
• Регулировка потребления соли.....	18
• Использование моющих средств	20
• Добавление моющих средств.....	20
• Комбинированные моющие средства.....	20
• Заполнение ополаскивателем и настройка.....	21

Загрузка посудомоечной машины.....	22
• Верхняя корзина.....	22
• Альтернативная загрузка.....	24
Описание программ	26
• Элементы программ	26
Знакомство с посудомоечной машиной	27
Включение посудомоечной машины и выбор программ.....	29
• Включение.....	29
• Программирование	29
• Изменение программы.....	29
• Прерывание программы	30
• Выключение	30
Обслуживание	31
• Фильтры	31
• Разбрызгиватели	32
• Фильтр водопроводного шланга.....	32
Возможные проблемы и их устранение	33
Практические советы и полезная информация.....	35

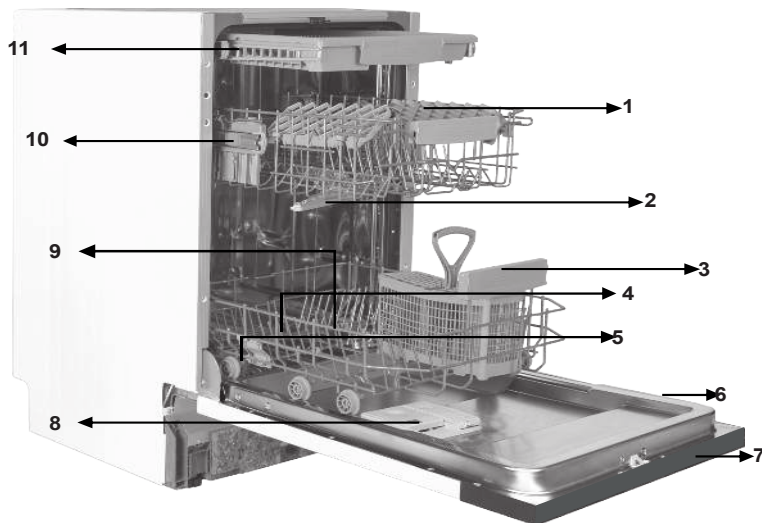

1. Верхняя корзина с направляющими
2. Верхний разбрызгиватель
3. Нижняя корзина
4. Нижний разбрызгиватель
5. Фильтры
6. Информационная табличка
7. Панель управления
8. Емкость для чистящего средства
9. Корзина для столовых приборов
10. Емкость для соли
11. Устройство регулировки верхней корзины

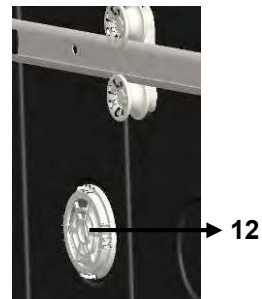

Система активной сушки: Эта система обеспечивает улучшенную сушку посуды.

Технические характеристики

Емкость	10 комплектов
Высота	820 мм-870мм
Ширина	450 мм
Глубина	550 мм
Масса нетто	32 кг
Электропитание	220-240 В, 50 Гц
Полная мощность	1900 Вт
Мощность нагрева	1800 Вт
Мощность насоса	100 Вт
Мощность дренажного насоса	30 Вт
Давление подачи воды	0,03 МПа (0,3 бар) - 1 МПа (10 бар)
Ток	10 А

**Соответствие стандартам и данные тестирования /
Декларация о соответствии требованиям ЕС**

Данный продукт соответствует требованиям всех применимых директив и соответствующих гармонизированных стандартов, необходимых для использования маркировки СЕ.

Важное примечание для пользователя. Электронную копию данного руководства вы можете получить, написав письмо на следующий электронный адресу:

«dishwasher@standardtest.info». В письме укажите название модели и серийный номер (20 цифр), указанный на дверце устройства

ТЕХНИКА БЕЗОПАСНОСТИ И РЕКОМЕНДАЦИИ

Вторичная переработка

- Некоторые компоненты и упаковка машины произведены из материалов, пригодных для переработки.
- Пластиковые части имеют международную маркировку: >PE< (полиэтилен) , >PS< (полистирол), >POM< (полифенилоксид), >PP< (полипропилен)...
- Картонные части изготовлены из переработанной бумаги; их следует выбрасывать в контейнеры для использованной бумаги для вторичной переработки.
- Такие материалы нельзя выбрасывать в обычные мусорные контейнеры. Их следует отправлять в пункты вторичной переработки.
- Обратитесь в соответствующие центры для получения информации и методах и пунктах утилизации.

Техника безопасности

Прием доставленной машины

- Проверьте машину или ее упаковку на наличие повреждений. Ни в коем случае не запускайте поврежденную машину; обратитесь в авторизованный сервисный центр.
- Снимите упаковочный материал в соответствии с указаниями и утилизируйте его согласно правилам.

На что следует обратить внимание при установке машины

- Выберите подходящее безопасное и ровное место для установки машины.
- Проводите установку и подключение машины в соответствии с инструкциями.

- Установка и ремонт машины должны производиться только сервисным специалистом, имеющим разрешение на выполнение работ такого рода.
- Для машины следует использовать только оригинальные запасные части производителя.
- Перед установкой убедитесь, что машина отключена от электросети.
- Проверьте, соответствует ли нормативам система электропредохранителей помещения.
- Все электрические подключения должны соответствовать значениям, указанным на табличке с техническими данными.
- Обязательно убедитесь в том, что машина не устанавливается на кабель электропитания.
- Никогда не подключайте машину к удлинителю или разветвителю. После установки машины доступ к штепсельной вилке должен быть свободным.
- После установки машины в подходящее место выполните первый цикл мойки без посуды.

Постоянная эксплуатация

- Эта машина предназначена для домашнего использования; не применяйте ее для любых других целей. Использование машины в коммерческих целях аннулирует гарантию.
- Не становитесь и не садитесь на машину, не ставьте тяжелые предметы и не становитесь на открытую дверцу, поскольку посудомоечная машина может перевернуться.
- Добавляйте в дозаторы только моющие средства и ополаскиватели, предназначенные специально для посудомоечных машин. Наша компания не несет

ответственности за поломки, вызванные несоблюдением этого условия.

- Вода в отсеке мытья машины не является питьевой – не пейте ее.
- В отсек для мытья не должны попадать химические растворители, поскольку это может привести ко взрыву.
- Проверьте, являются ли пластиковые предметы термоустойчивыми, прежде чем мыть их в машине.
- Это устройство могут использовать дети 8 лет или старше, а также лица с ограниченными физическими, сенсорными или интеллектуальными возможностями, либо не имеющие опыта и знаний при соответствующем надзоре или если им были даны указания касательно безопасного использования устройства и связанных с ним опасностей. Не разрешайте детям играть с устройством. Не разрешайте детям проводить чистку или управлять устройством без соответствующего надзора.
- Не размещайте в машине предметы, не предназначенные для мытья в посудомоечных машинах. Также не перегружайте корзину. Наша компания не несет ответственности за царапины или коррозию на внутренней поверхности машины, вызванные движениями корзины при несоблюдении вышеуказанного условия.
- Ни при каких обстоятельствах не следует открывать дверцу машины во время мытья посуды, поскольку это может привести к выливанию горячей воды. Защитные устройства гарантируют остановку машины при открытии дверцы.
- Не оставляйте дверцу открытой. Несоблюдение этого условия может привести к несчастным случаям.
- Размещайте ножи и другие острые предметы в корзине

для столовых приборов лезвием или острыми концами вниз.

- В случае повреждения шнура, во избежание опасности, его должен заменять производитель, сервисный агент или лица, имеющие аналогичную квалификацию.

- Это устройство не предназначено для использования лицами (включая детей) с ограниченными физическими, сенсорными или интеллектуальными возможностями, либо при отсутствии опыта и знаний; они могут пользоваться машиной под присмотром лица, ответственного за их безопасность, или по его указаниям, касающимся эксплуатации устройства.

- Если опция энергосбережения активирована, по окончании программы дверца откроется. Не пытайтесь закрыть дверцу в течение минуты после открытия, чтобы не повредить механизм автоматического открытия дверцы. Дверца должна оставаться открытой в течение 30 минут для достаточного высушивания посуды (В моделях с автоматическим открытием дверцы)

Внимание. Не стойте перед дверцей после того, как прозвучит сигнал автоматического открытия дверцы.

Безопасность детей

- После снятия упаковки машины убедитесь, что упаковочный материал находится в недоступном для детей месте.

- Не разрешайте детям играть с машиной или запускать ее.

- Не подпускайте детей к моющим веществам или ополаскивателям.

- Не подпускайте детей к открытой машине, поскольку

на ее внутренней поверхности могут находиться остатки моющих веществ.

- Убедитесь, что старая машина не представляет угрозу для детей. Известны факты, когда дети закрывались внутри машины. Для предотвращения таких ситуаций сломайте замок дверцы машины и отрежьте кабели электропитания.

В случае неисправности

- Любую неисправность машины должны устранять только авторизованные квалифицированные специалисты. Ремонт, выполненный другими лицами, приведет к аннулированию гарантии.

- Перед ремонтом машины убедитесь, что она отключена от источника питания. Выключите предохранительное устройство или отсоедините машину от сети питания. При отсоединении не тяните за шнур питания. Закройте кран подачи воды.

Рекомендации

- Для экономии воды и электроэнергии удалите остатки еды с тарелок, прежде чем помещать их в машину. Запускайте машину с полной загрузкой.

- Используйте программу предварительного ополаскивания только при необходимости.

- Кладите пустотелые предметы, такие как чаши, стаканы и кувшины отверстием вниз.

- Не рекомендуется загружать в машину количество посуды, отличающееся от или превышающее указанное.

Предметы, которые не следует мыть в посудомоечной машине:

- пепельницы, посуду со следами воска и парафина, полирующих средств, краски, химических веществ, предметы из железных сплавов;
- вилки, ложки и ножи с деревянными, костяными или перламутровыми ручками; склеенные предметы, а также предметы, испачканные абразивными, кислотными или щелочными веществами;
- предметы, изготовленные из нетермостойкого пластика, медные или луженые сосуды;
- алюминиевые и серебряные предметы (они могут изменить цвет, потускнеть);
- некоторые хрупкие стеклянные предметы, фарфор с росписью, которая может побледнеть даже после однократного мытья; некоторые хрустальные предметы, которые теряют прозрачность со временем, клееные столовые приборы, не являющиеся термостойкими, посуда из свинцового хрусталя, разделочные доски, предметы из синтетических волокон;
- в посудомоечной машине не следует мыть абсорбирующие предметы, например, губки или кухонные салфетки.

Внимание. В дальнейшем старайтесь покупать посуду, предназначенную для мытья в посудомоечной машине.

УСТАНОВКА МАШИНЫ

Расположение машины

При выборе места для установки машины обратите особое внимание на возможность легкой загрузки и выгрузки посуды из машины.

Не размещайте машину в местах, где температура может упасть ниже 0°C.

Перед установкой распакуйте машину, следуя указаниям на упаковке.

Устанавливайте машину рядом с краном подачи воды и сливом. Устанавливая машину, следует принимать во внимание, что после установки подключения к сетям питания и водоснабжения не будут изменяться

При перемещении машины не держите ее за дверь или панель.

Оставьте достаточное пространство вокруг машины, чтобы свободно перемещать ее для очистки.

При размещении машины убедитесь, что шланги подачи и отвода воды не зажаты. Также убедитесь, что машина не установлена на электрический кабель.

Отрегулируйте ножки машины, чтобы сбалансировать и выровнять ее. Правильное положение машины гарантирует беспроблемное открывание и закрывание дверцы.

Если дверца машины не закрывается, проверьте устойчивость положения машины; при необходимости также отрегулируйте ножки и проверьте положение машины.

Подключение к водопроводной сети

Убедитесь, что водопровод в помещении подходит для установки посудомоечной машины. Также рекомендуется установить фильтр на входе линии подачи воды в ваш дом или квартиру, чтобы избежать повреждения машины, причиной которого может стать любое загрязнение (песок, глина, ржавчина и т.д.), случайно попавшее в машину через магистральную линию подачи воды или водопровод в помещении, и предупредить такие проблемы, как пожелтение машины и формирование отложений после мытья.

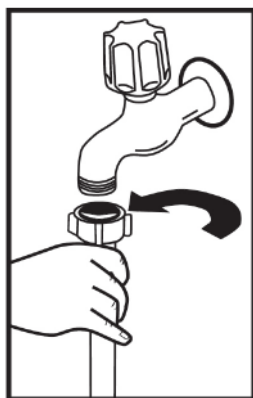

Шланг подачи воды

Не используйте имеющиеся старые/изношенные шланги подачи воды. Пользуйтесь новым водозаборным шлангом, который входит в комплект поставки машины. Если вы собираетесь подключить к машине новый или долгое время не использовавшийся шланг, перед подсоединением пропустите через него воду в течение некоторого времени. Подсоедините шланг подачи воды непосредственно к водопроводному крану. Давление воды в сети должно быть не менее 0,03 МПа и не более 1 МПа. Если давление воды выше 1 МПа, следует установить между машиной и краном клапан сброса давления.

После подключения следует полностью открыть вентиль и проверить плотность соединений. В целях безопасности всегда закрывайте вентиль подачи воды после завершения программы мойки.

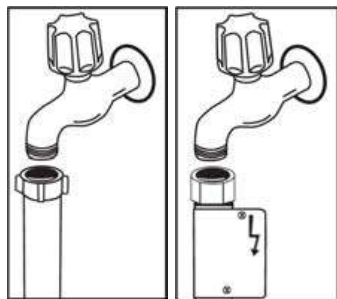

ПРИМЕЧАНИЕ: В некоторых моделях может применяться система защиты от протечек Aquastop. При наличии системы Aquastop возникает опасное напряжение. Не снимайте систему Aquastop. Она не должна сворачиваться или перекручиваться.

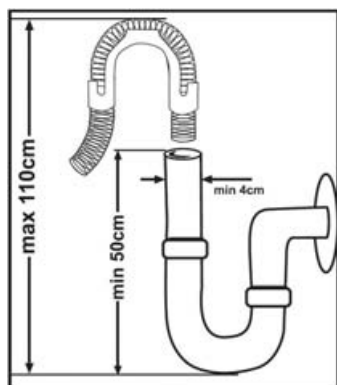

Шланг отвода воды

Сливной шланг можно подсоединить непосредственно к отверстию водостока или сливной трубе раковины. С помощью специальной изогнутой трубы (если доступно) можно сливать воду непосредственно в раковину, зацепив конец трубы за край раковины. Это соединение должно находиться на расстоянии минимум 50 см, максимум 110 см от уровня пола.

Внимание. При использовании сливного шланга длиной более 4 м посуда может оставаться грязной. В таком случае компания не несет ответственности за качество работы посудомоечной машины.

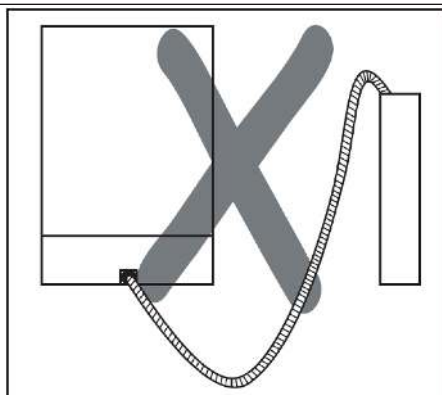
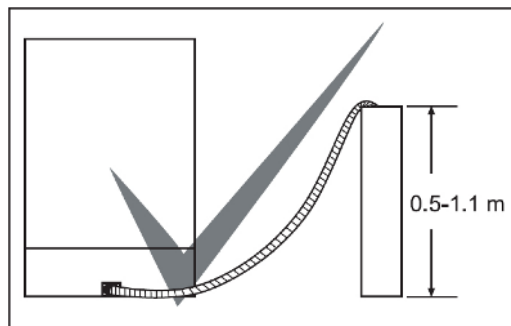

Подключение к электросети

Заземленную вилку машины следует подсоединить к заземленной розетке электросети с подходящим напряжением и силой тока. Если в помещении нет заземленной розетки, ее установку должен выполнить квалифицированный электрик. В случае эксплуатации машины без должного заземления наша компания не несет ответственности за любой возможный ущерб.

Рабочий ток плавкого предохранителя должен составлять 10-16 А.

Машина предназначена для подключения к электросети с напряжением 220-240 В. Если напряжение электропитания в вашем регионе составляет 110 В, используйте трансформатор 110/220 В и 3000 Вт. Машину не следует подключать к электросети во время установки.

Всегда используйте изолированную вилку, входящую в комплект поставки машины.

Эксплуатация машины при более низком напряжении ухудшит качество мойки.

Замена кабеля электропитания машины должна проводиться авторизованным сервисным специалистом или авторизованным электриком. Несоблюдение этого условия может привести к несчастным случаям.

В целях безопасности всегда отсоединяйте вилку от сети электропитания после завершения программы.

Во избежание поражения электротоком не отсоединяйте вилку влажными руками.

При отсоединении машины от источника питания всегда беритесь только за вилку. Не тяните за шнур.

Перед первым использованием посудомоечной машины

- Проверьте правильность подключения посудомоечной машины к электросети и водопроводу.
- Удалите упаковочные материалы и все посторонние предметы из прибора.
- Установите уровень умягчения воды.
- Добавьте 1 кг., соли в отсек для соли и долейте воду до отметки.
- Налейте опласкиватель.

Подготовка к использованию

Важность умягчения воды

Для мытья хорошего качества, посудомоечная машина нуждается в мягкой, т.е. декальционизированной воде. В противном случае, на посуде и стенках прибора будет оставаться белый налет. Это негативно скажется на внешнем виде посуды после мытья и сушки. Когда вода проходит через систему умягчения, из нее удаляются частицы придающие ей твердость и вода приобретает свойства необходимые для получения наилучших результатов мытья. В зависимости от степени жесткости воды, в умягчающей системе накапливаются выведенные частицы и со временем умягчающая система нуждается в очистке. Для этого используется соль.

Заполнение солью.

Используйте умягчающие соли, которые специально произведены для использования в посудомоечных машинах. Для добавления соли, отвинтите крышку против часовой стрелки. Засыпьте 1 кг., соли и долейте воду до уровня. После этого установите на место крышку, закрутив по часовой стрелке.

Когда соль закончилась (около 20-30 циклов, в зависимости от жесткости воды), индикатор отсутствия соли будет активен

В этом случае повторите описанную выше процедуру, для добавления соли.

Не применяйте для умягчения воды повареную соль. Это приведет к порче посудомоечной машины.

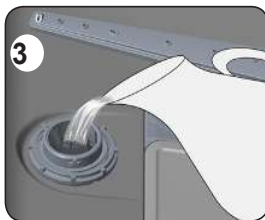
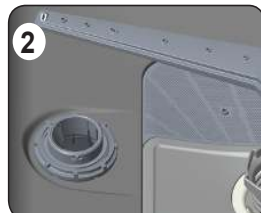
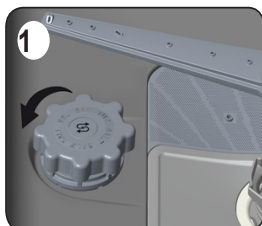

Измерение жесткости воды

Для измерения жесткости воды пользуйтесь специальными тест-полосками, которые вы можете приобрести в хозяйственном магазине, или в магазине бытовой химии.

Откройте тестовую полоску	Откройте кран, дайте воде стечь, в течение 1 мин.	Поместите тестовую полоску в воду на 1 секунду	Встряхните тестовую полоску после извлечения из воды	Ждите 1 минуту	Выполните настройку умягчения воды на вашей посудомоечной машине в соответствии с результатом тестирования.
---------------------------	---	--	--	----------------	---

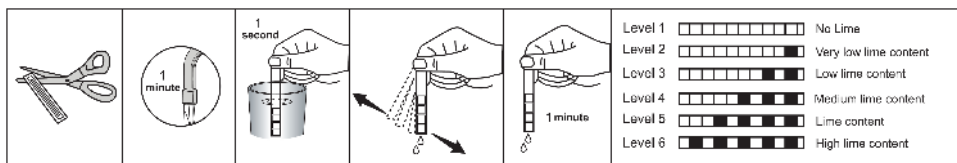

Регулировка потребления соли

ГЛАВА 4. ПОДГОТОВКА МАШИНЫ К ЭКСПЛУАТАЦИИ

Регулировка расхода соли

Уровень жесткости воды	Немецкий градус жесткости воды (dH)	Французский градус жесткости воды (dF)	Британский градус жесткости воды (dE)	Индикатор уровня жесткости
1	0-5	0-9	0-6	На дисплее отображается L1.
2	6-11	10-20	7-14	На дисплее отображается L2.
3	12-17	21-30	15-21	На дисплее отображается L3.
4	18-22	31-40	22-28	На дисплее отображается L4.
5	23-34	41-60	29-42	На дисплее отображается L5.
6	35-50	61-90	43-63	На дисплее отображается L6.

Установите на своей машине показатель жесткости воды в соответствии с уровнем, указанным на индикаторной полоске. **ПРИМЕЧАНИЕ.** Заводская настройка жесткости воды: 3.



После сброса настроек машины нажмите на кнопку выбора программ и удерживайте ее. **3**

Тем временем активируйте машину, нажав кнопку «Вкл./выкл.». **1**

Удерживайте кнопку выбора программ, пока индикация «SL» не исчезнет с дисплея. **3**

После того, как «SL» исчезнет с дисплея, отпустите кнопку выбора программ. **3**

На Вашей машине отображается последняя настройка жесткости воды.

С помощью кнопки выбора программ можно регулировать уровень жесткости воды. **3** — в соответствии с таблицей настроек уровня жесткости воды.

После установки уровня жесткости воды нажмите кнопку «Вкл./выкл.» для сохранения настроек в памяти. **1**

Использование моющих средств

Пользуйтесь только специально разработанными для посудомоечных машин моющими средствами.

Специальные моющие средства, вы можете найти в магазинах бытовой химии. Моющие средства должны быть помещены в специальные отсеки посудомоечной машины.

Храните моющие средства в сухом прохладном месте, недоступном для детей.

Не заполняйте отсеки для моющих средств, больше максимального уровня, это может привести к появлению осадка на вашей посуде.

Если вы нуждаетесь в более подробной информации о моющих средствах, обратитесь к производителю вашего моющего средства.

Заполнение отделения для моющих средств



Нажмите на защелку, чтобы открыть контейнер, как показано на картинке (1). Внутри контейнера есть отметки уровня. С их помощью можно дозировать моющее средство. Если ваша посуда сильно загрязнена, залейте 25 куб.см, если загрязнения небольшие то 15 куб.см., если ваша посуда хранилась грязной долгое время, предварительно воспользуйтесь программой

"Замачивание" (если она есть в вашей модели).

При пользовании программой "Замачивание", добавьте в отсек 5 куб.см., моющего средства.



Комбинированные моющие средства

Производители моющих средств, также выпускают комбинированные моющие средства, "2 в 1", "3 в 1", "5 в 1" и т.д.

"2 в 1" содержат моющее средство + соль.

Другие моющие средства "3 в 1", "5 в 1" содержат моющее средство, соль, ополаскиватель.

Обращайте внимание на рекомендации производителя по использованию комбинированных моющих средств, потому что, как правило они эффективны только для определенных типов загрязнений, или в определенных условиях.

Что нужно учитывать при использовании комбинированных моющих средств:

- Всегда проверяйте описание моющего средства, которое вы собираетесь использовать
- Убедитесь, что данное моющее средство подходит для воды вашего уровня жесткости.
- Следуйте инструкции по эксплуатации на/в упаковке.
- Если вы применяете моющее средство в виде таблеток, не помещайте их на посуду. Всегда помещайте их в отделение для моющих средств.

- Обращайте внимание на рекомендации производителя по использованию комбинированных моющих средств потому что, как правило они эффективны только для определенных типов загрязнений, или в определенных условиях.
- Использование качественных моющих средств, в сочетании с правильными настройками прибора, поможет уменьшить потребление соли и ополаскивателя
- В случае, если при использовании комбинированных моющих средств, вы не достигли желаемого результата, свяжитесь с производителем вашего моющего средства, для получения консультаций. Производитель посудомоечной машины не несет ответственность за качество мойки посуды, с использованием комбинированных моющих средств.

Важно: Скорость растворения моющих средств-таблеток, может отличаться в зависимости от температуры воды и может потребовать разного времени. Для коротких программ рекомендуется использовать обычные, не комбинированные моющие средства

Важно: В случае возникновения каких-либо проблем при использовании комбинированных моющих средств, обратитесь к производителю этих моющих средств

1.1. Заполнение отделения для ополаскивателя и его настройка

Чтобы заполнить отделение ополаскивателем, откройте крышку. Заполните отделение ополаскивателем до уровня MAX и закройте крышку. Будьте осторожны, чтобы не превысить максимальный уровень ополаскивателя. При необходимости вытрите пролитый ополаскиватель.

Чтобы изменить уровень ополаскивателя, перед включением посудомоечной машины выполните следующие шаги:

- Нажмите и удерживайте кнопку выбора программ.
- Включите посудомоечную машину.
- Нажмите и удерживайте кнопку выбора программ, пока надпись «гА» не исчезнет с дисплея. Настройка уровня ополаскивателя устанавливается после установки жесткости воды.
- На дисплее посудомоечной машины будет отображаться текущая настройка.
- Измените уровень, нажимая кнопку выбора программ.
- Чтобы сохранить настройки, машину следует выключить.

Заводское положение ополаскивателя — «4».

Если посуда не высушивается должным образом или покрывается пятнами, увеличьте уровень. Если на посуде образуются синие пятна, уменьшите уровень.

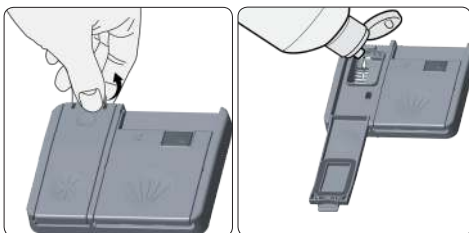

Уровень	Доза ополаскивателя	Индикатор
1	Ополаскиватель не распределяется	На дисплее отображается «Г1».
2	Распределяется 1 доза	На дисплее отображается «Г2».
3	Распределяются 2 дозы	На дисплее отображается «Г3».
4	Распределяются 3 дозы	На дисплее отображается «Г4».
5	Распределяются 4 дозы	На дисплее отображается «Г5».

Загрузка посудомоечной машины

Для снижения затрат электроэнергии и воды, размещайте посуду внутри посудомоечной машины правильным образом.

В вашей посудомоечной машине есть две корзины для загрузки посуды.

Верхняя корзина предназначена для небольшой посуды, блюдец, десертных тарелок, чашек и стаканов. Нижняя корзина предназначена для глубокой посуды, посуды с большими ручками, кастрюль с крышками. Стекланные бокалы на длинных ножках размещайте ножками вверх, по краям корзины опирая их на края, а не на другую посуду. Не опирайте стекланные бокалы и другие хрупкие предметы друг на друга. Для мытья столовых приборов рекомендуется использовать специальную сетку. Размещайте ложки таким образом, чтобы они соприкасались с другими столовыми приборами, но не с ложками. Это поможет предотвратить их прилипание друг к другу. Во избежание травм, всегда размещайте столовые приборы острыми частями вниз.

Внимание: Размещайте посуду таким образом, чтобы она не соприкасалась с верхним и нижним разбрызгивателями.

Верхняя корзина

Подставка для тарелок

В верхней корзине имеются подставки для тарелок. **a** **b** Их можно использовать в открытом или закрытом положении. На открытые подставки **a** можно установить чашки; при закрытых подставках **b** в корзине можно разместить длинные стаканы или бокалы. Также на этих подставках можно размещать длинные вилки, ножи и ложки.

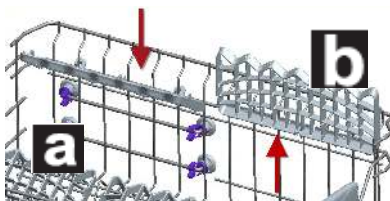

Регулировка высоты верхней корзины в условиях ее заполненности

Механизм регулировки высоты корзины на верхней корзине вашей машины разработан для того, чтобы вы могли регулировать высоту верхней корзины в направлениях вверх и вниз, не доставая корзину из машины, если корзина заполнена, и, при необходимости, создавать пространство вверх и внизу машины. В соответствии с заводскими настройками корзина установлена в верхнем положении.

Для того чтобы поднять корзину, возьмите ее с обеих сторон и потяните вверх. Для того чтобы опустить, снова возьмите корзину с обеих сторон и потяните вниз.

В случае с загруженной корзиной проверьте, чтобы обе ее стороны находились на одном уровне.

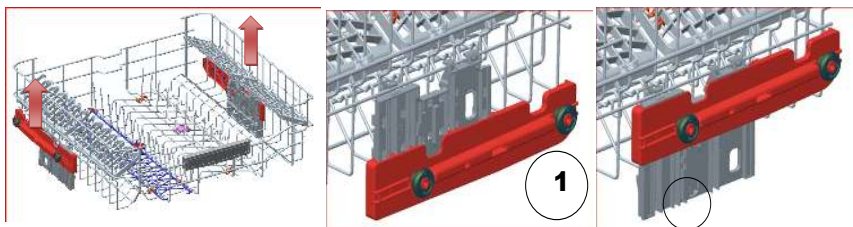

СКЛАДЫВАЮЩИЕСЯ ДЕРЖАТЕЛИ

Состоящие из двух частей складывающиеся держатели нижней корзины предназначены для облегчения размещения крупных предметов, таких как сковороды, кастрюли и т.д. При необходимости каждый из таких держателей может складываться по отдельности; можно также сложить все держатели для получения большего объема. Складывающиеся держатели можно использовать как в сложенном, так и в поднятом положении.

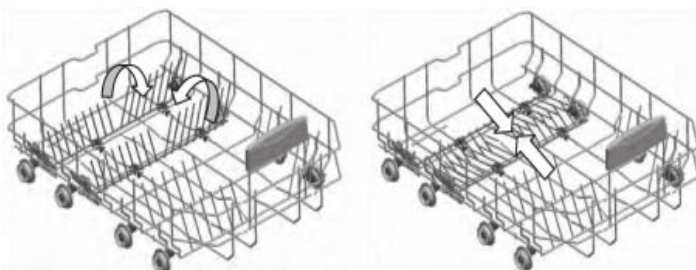

ГЛАВА-5: ЗАГРУЗКА ПОСУДОМОЕЧНОЙ МАШИНЫ

Верхняя корзина для столовых приборов

Верхняя корзина для столовых приборов предназначена для вилок, ложек и ножей, длинных черпаков и небольших приборов.

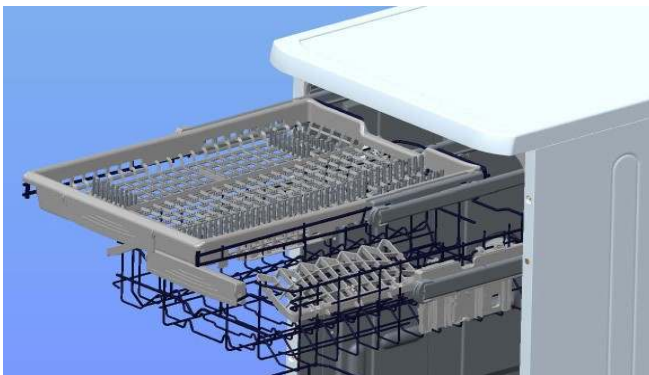

Поскольку ее легко можно вынуть из машины, есть возможность вынуть посуду из машины вместе с корзиной после мойки.



Внимание. Ножи и другие острые предметы должны размещаться горизонтально в корзине для столовых приборов.

Варианты загрузки корзин

Нижняя корзина



Верхняя корзина

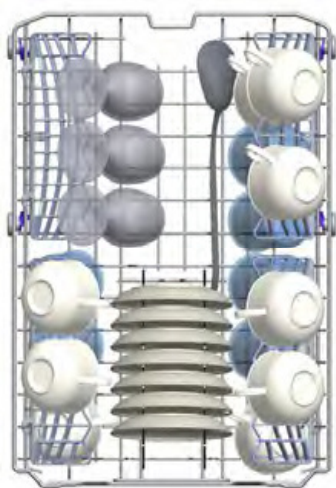

Неправильные загрузки

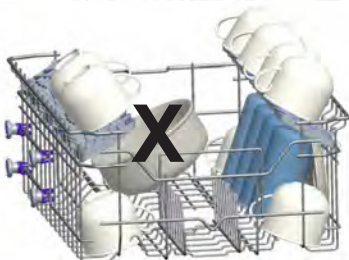
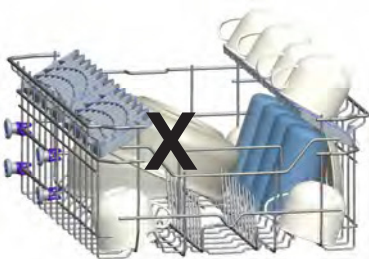
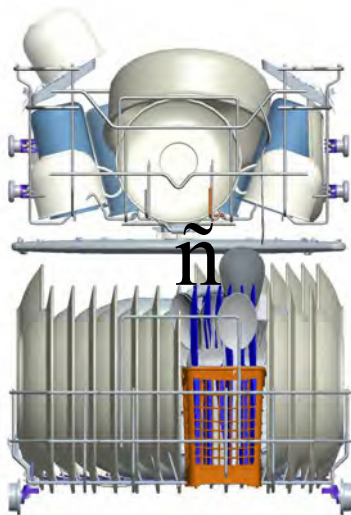

Важное примечание для испытательных лабораторий

Для получения подробной информации по эксплуатационным испытаниям обращайтесь по следующему адресу: dishwasher@standardtest.info. В электронном сообщении укажите, пожалуйста, название модели и серийный номер (20 цифр), которые можно найти на дверце устройства.

ГЛАВА 6. ОПИСАНИЕ ПРОГРАММ

Характеристики программ

Программа №				
	Авто интенсивная	Авто обычная	Авто деликатная	Повышенная чистота
Названия программ и значения температуры	60-70°C (P1)	50-60°C (P2)	30-50°C (P3)	70°C (P4)
Тип остатков пищевых продуктов	Автоматическая настройка времени мойки, температуры и количества воды на основе определения степени загрязнения посуды			Посуда с густым застарелым загрязнением или требующая тщательной мойки
Степень загрязнения	Высокая	Высокая	Низкая	Высокая
Количество моющего средства В: 25 см ³ / 15 см ³ А: 5 см ³	A+B	A+B	B	A+B
	Выполните автоматическую настройку времени мойки, температуры и количества воды на основе определения степени загрязнения посуды			Мойка при 50°C
				Мойка при 70°C
				Ополаскивание холодной водой
				Ополаскивание горячей водой
				Сушка
				Окончание
Время выполнения программы (мин)	152-98	111-96	82 -69	11 5
Энергопотребление (кВт/ч)	0,93 -1,42	0,81-1,02	0,66-0,77	1,22
Расход воды (литры)	10,0-20	9,6-16,1	9,7-16	12,8

Внимание! Короткие программы не предусматривают сушку. Значения, отмеченные выше, были получены в лабораторных условиях с соответствии с определенными стандартами. Эти значения могут изменяться в зависимости от условий использования продукта и рабочих характеристик (напряжения в сети питания, давления воды, температуры поступающей воды, температуры окружающей среды).

ГЛАВА 6. ОПИСАНИЕ ПРОГРАММ

Характеристики программ

Программа №				
	Экспресс 50 минут 65°C	Эко (стандарт)	Быстрая	Предварительная мойка
Названия программ и значения температуры	65°C (P5)	50°C (P6)	40°C (P7)	- (P8)
Тип остатков пищевых продуктов	Супы, соусы, кондитерские изделия, яйца, плов, картофель и выпечка, жареная пища	Кофе, молоко, чай, холодные мясные блюда, овощи недолгого хранения	Кофе, молоко, чай, холодные мясные блюда, овощи недолгого хранения	Выполните предварительную мойку для ополаскивания и удаления застарелых остатков, дождитесь полной загрузки и выберите программу
Степень загрязнения	Средняя	Средняя	Низкая	
Количество моющего средства В: 25 см ³ / 15 см ³ А: 5 см ³	А+В	А+В	В	
	Мойка при 65°C	Мойка при 50°C	Мойка при 40°C	Предварительная мойка
	Ополаскивание холодной водой	Ополаскивание холодной водой	Ополаскивание холодной водой	Окончание
	Ополаскивание горячей водой	Ополаскивание горячей водой	Ополаскивание горячей водой	
	Окончание	Сушка	Окончание	
		Окончание		
Время выполнения программы (мин)	50	198	30	15
Энергопотребление (кВт/ч)	1,02	0,73	0,55	0,02
Расход воды (литры)	9,9	9,0	9,9	3,6

ГЛАВА 7. ВКЛЮЧЕНИЕ МАШИНЫ И ВЫБОР ПРОГРАММЫ

ОЗНАКОМЛЕНИЕ С МАШИНОЙ

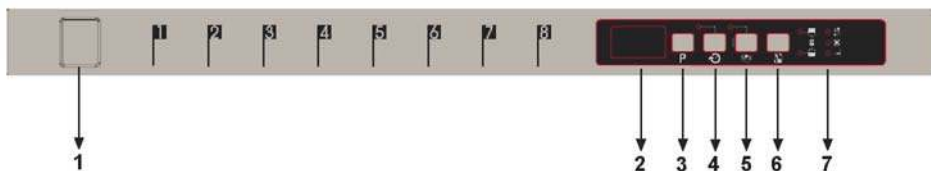

1.) Кнопка «Вкл./выкл.»

Когда нажата кнопка «Вкл./выкл.», загорается индикатор окончания программы.

2.) Программный дисплей

На программном дисплее отображается продолжительность программы, а в процессе выполнения программы — время, остающееся до ее завершения. Также дисплей позволяет отслеживать этапы выполнения выбранных программ.

3.) Кнопка выбора программ

С помощью кнопки выбора программ вы можете выбрать подходящую программу для мойки посуды.

4.) Кнопка таймера задержки

Можно отсрочить запуск выбранной программы на интервал от 1-2 до 19 часов, для чего нужно нажать кнопку таймера задержки на машине. При нажатии на кнопку задержки запуска, на дисплее отображается надпись «1h». Если удерживать кнопку таймера задержки, на дисплее соответственно отобразится «1-2... 19». Функцию задержки запуска можно активировать, выбрав время задержки и нужную программу мойки кнопкой выбора программ. Также можно сначала выбрать программу, а затем функцию задержки запуска. Если вы хотите изменить или отменить время задержки запуска, то регулировку можно выполнить с помощью кнопки таймера задержки; она будет активирована в соответствии с последним введенным значением.

5.) Кнопка моющих средств в виде таблеток (кнопка 3 в 1)

Нажмите кнопку моющих средств в виде таблеток при использовании комбинированных моющих средств, содержащих соль и ополаскивателем.

6.) Кнопка загрузки наполовину

При использовании функции загрузки наполовину можно выполнять три вида мойки: в нижней корзине, в верхней корзине и в обеих корзинах.

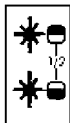

Если в машину загружается небольшое количество тарелок для мойки, в некоторых программах можно дополнительно включить функцию заполнения наполовину. Если тарелки помещаются в обе корзины, нажмите кнопку « $\frac{1}{2}$ » и выберите положение, при котором загорятся обе лампочки.

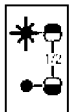

Если тарелки помещаются только в верхнюю корзину, нажмите кнопку « $\frac{1}{2}$ » и выберите положение, когда загорится верхняя лампочка. Таким образом, мойка будет выполняться только в верхней корзине машины. При использовании этой функции в нижней корзине естественно не должно быть никакой посуды.

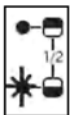

Если тарелки помещаются только в нижнюю корзину, нажмите кнопку « $\frac{1}{2}$ » и выберите положение, когда загорится нижняя лампочка. Таким образом, мойка будет выполняться только в нижней корзине машины. При использовании этой функции убедитесь, что тарелки в верхней корзине отсутствуют.

Примечание. Если в последней программе мойки вы использовали дополнительную функцию, то она останется активной также при выполнении следующей программы мойки. Если вы не хотите использовать эту функцию во вновь выбранной программе мойки, снова нажмите кнопку выбранной функции и убедитесь, что лампочка в кнопке погасла.

Примечание. При выборе программы, несовместимой с кнопкой половинчатой загрузки, то при нажатии на кнопку подается звуковой сигнал, указывающий на то, что выбранная опция недоступна.

ГЛАВА 7. ВКЛЮЧЕНИЕ МАШИНЫ И ВЫБОР ПРОГРАММЫ

7. Предупредительный индикатор нехватки соли

Чтобы определить, достаточно ли соли в машине, проверьте, горит ли на дисплее предупредительный индикатор недостатка соли. Если лампочка индикатора загорится, необходимо заполнить емкость для соли.

Предупредительный индикатор нехватки ополаскивателя

Чтобы определить, достаточно ли ополаскивателя в машине, проверьте, не горит ли предупреждающий индикатор нехватки ополаскивателя. Если индикатор загорится, необходимо заполнить емкость для ополаскивателя.

Индикатор окончания программы

Индикатор окончания программы на панели управления включается при завершении выбранной программы мойки. Ваша машина также подаст 5 раз звуковой сигнал о завершении программы.

ГЛАВА 7. ВКЛЮЧЕНИЕ МАШИНЫ И ВЫБОР ПРОГРАММЫ

Включение машины



1. Нажмите кнопку «Вкл./Выкл.».
2. С помощью кнопки выбора программы выберите подходящую для вашей посуды программу мойки.
3. При желании можно выбрать дополнительную функцию.
4. Закройте дверцу. Автоматически начнется выполнение программы.

Примечание. Если вы решили не запускать машину после выбора программы, просто нажмите кнопку включения/выключения. Ваша машина будет готова к выбору новой программы после повторного нажатия кнопки включения/выключения. Вы можете выбрать новую программу, нажав кнопку выбора программ. Этапы выполнения программы.

Этапы выполнения программы



Смена программы

Вы можете поменять программу в процессе мойки.



Примечание. При открывании дверцы машины для остановки выполнения программы мойки до ее завершения сначала лишь приоткройте ее, чтобы избежать выплескивания воды.

ГЛАВА 7. ВКЛЮЧЕНИЕ МАШИНЫ И ВЫБОР ПРОГРАММЫ

Смена программы путем перезапуска

Если вы хотите отменить выполнение программы в ходе мойки,

откройте дверцу машины. На дисплее будет отображаться последняя выбранная программа.



Удерживайте кнопку выбора программ нажатой в течение 3 секунд. Начнет мигать индикатор завершения программы, а на дисплее отобразится «1».

Процесс слива начнется после закрытия дверцы машины. Слив воды из машины занимает примерно 30 секунд. При отмене программы машина подает 5 раз звуковой сигнал и загорится индикатор завершения программы.

Примечание. При открывании дверцы машины для остановки выполнения программы мойки до ее завершения сначала лишь приоткройте ее, чтобы избежать выплескивания воды.

Выключение машины



Когда загорится индикатор окончания программы, выключите машину нажатием кнопки «Вкл./выкл.».

Выньте вилку из розетки. Закройте кран подачи воды.

Примечание. После звукового сигнала, указывающего на завершение выполнения программы, когда выполнение программы мойки подойдет к концу (горит индикатор завершения выполнения), вы можете оставить дверцу машины слегка приоткрытой, чтобы ускорить процесс сушки.

Примечание. Если во время работы будет открыта дверца машины или прекратится подача питания, машина продолжит выполнение программы, когда дверца будет снова закрыта или возобновится подача питания.

Примечание. При открытии дверцы или прекращении подачи питания во время сушки выполнение программы завершится. Машина будет готова к выбору новой программы.

Обслуживание

Регулярная очистка посудомоечной машины продлевает срок ее службы

Внутри стиральной машины может скапливаться жир и известь. В этом случае; Заполните емкость для чистящих средств. Выберите программу с максимальной температурой. И запустите посудомоечную машину без посуды. В случае если объем загрязнения оказался большим, чем вы ожидали, используйте специальные химические средства для очистки посудомоечных машин.

Очистка резинового уплотнителя дверцы посудомоечной машины,

- Для очистки резинового уплотнителя от посторонних частиц, используйте тряпку смоченную в теплой воде.

Очистка посудомоечной машины,

Фильтры и разбрызгиватели необходимо чистить раз в неделю.

Перед началом очистки отключите посудомоечную машину от электросети и перекройте подачу воды.

Фильтры

Регулярно проверяйте степень загрязненности фильтра. Если фильтр нуждается в очистке извлеките его и промойте теплой под теплой водой. После этого установите фильтр обратно.

- a. Микрофильтр
- b. Грубый фильтр
- c. Металлический/Пластиковый фильтр

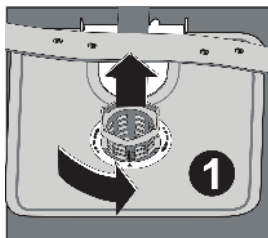

Чтобы извлечь фильтр для очистки, выкрутите его против часовой стрелки и извлеките вверх.

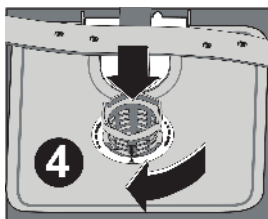

Отсоедините фильтр (a), затем извлеките из микрофильтра, фильтр грубой очистки. Промойте его под большим количеством теплой воды из-под крана. Соберите фильтр в обратной последовательности.

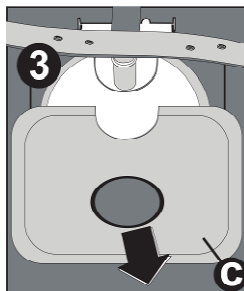
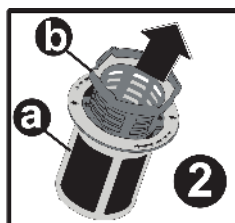

- Никогда не эксплуатируйте посудомоечную машину без фильтра.
- Неправильная установка фильтра может привести к ухудшению качества мойки.
- Чистый фильтр необходим для правильного функционирования посудомоечной машины

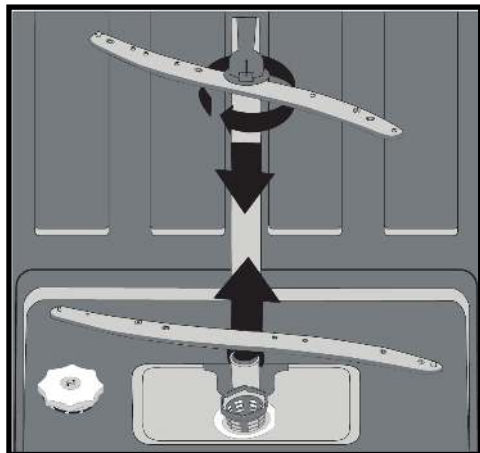

Разбрызгиватели

Регулярно проверяйте отверстия разбрызгивателей. Если они забиты, проведите очистку. Для того, чтобы снять нижний разбрызгиватель, просто потяните его вверх. Для снятия верхнего разбрызгивателя, открутите фиксирующую гайку в центральной оси разбрызгивателя. Установка разбрызгивателей осуществляется обратным способом.

Фильтр водопроводного шланга.

Фильтр водопроводного шланга предназначен для фильтрации грубых частиц, таких как, песок, ил, куски ржавчины и т.д., которые время от времени могут попадать в водопровод. Регулярно проверяйте и очищайте фильтр водопроводного шланга. Для этого, перекройте подачу воды к шлангу посудомоечной машины. Отсоедините шланг. Извлеките фильтр из шланга и очистите его под струей воды. Вставьте очищенный фильтр обратно в шланг. Установите шланг на место.

Возможные проблемы и их устранение

Код ошибки	Описание ошибки	Решение
F5	Неудовлетворительное водоснабжение	<ul style="list-style-type: none">• Убедитесь в том, что подача воды открыта и нет утечек. Перекройте подачу воды, отсоедините водопроводный шланг, прочистите фильтры.• Перезагрузите посудомоечную машину.• В случае повторения ошибки обратитесь в сервисный центр.
F3	Непрерывная подача воды	<ul style="list-style-type: none">• Перекройте подачу воды.• Обратитесь в сервисный-центр.
F2	Грязная вода не выводится из посудомоечной машины	<ul style="list-style-type: none">• Сливной шланг засорился.• Фильтр посудомоечной машины может быть засоренным.• Выключите посудомоечную машину и активируйте отмену программы.• Если ошибка повторилась, обратитесь в сервисный-центр.
F8	Ошибка нагревательного элемента	Обратитесь в сервисный центр.
F1	Включение звукового сигнала при переливе воды	<ul style="list-style-type: none">• Выключите электропитание и перекройте подачу воды.• Обратитесь в сервисный центр.
FE	Неисправны электронные цепи	Обратитесь в сервисный центр.
F7	Перегрев (слишком высокая температура внутри посудомоечной машины)	Обратитесь в сервисный центр.
F9	Неправильное положение делителя	Обратитесь в сервисный центр.
F6	Неисправный датчик нагревательного элемента	Обратитесь в сервисный центр.

Программа не запускается

- Проверьте, вставлена ли вилка в розетку.
- Проверьте предохранители в вашей квартире.
- Убедитесь, что открыт кран подачи воды.
- Проверьте, закрыли ли вы дверцу машины.
- Убедитесь, что вы включили машину, нажав кнопку "Вкл/Выкл".
- Убедитесь, что входной фильтр и фильтры в машине не засорены.

В дозаторе остаются остатки моющего средства

Моющее средство засыпалось в мокрый дозатор.

После окончания выполнения программы в машине остается вода

- Сливной шланг засорен или перегнут.
- Засорены фильтры.
- Выполнение программы еще не завершилось.

Машина останавливается во время выполнения мойки

- Сбой электропитания.
- Прекращение подачи воды.
- Программа может находиться в режиме ожидания.

Во время мойки слышны звуки ударов и тряски

- Неверное размещение посуды.
- Разбрызгиватель задевает о посуду.

На посуде после мойки остаются остатки пищи

- Посуда неверно размещена в машине, и на нее не попадает вода от разбрызгивателей.
- Корзина перегружена.
- Предметы посуды прислонены друг к другу.
- Использовано очень малое количество моющего средства.
- Выбрана недостаточно интенсивная программа мойки.
- Засорение разбрызгивателя остатками пищи.
- Засорение фильтров.
- Неверная установка фильтров.
- Засорение сливного насоса.

Наличие белесых пятен на посуде

- Используется слишком мало моющего средства.
- Задана слишком малая дозировка ополаскивателя.
- Несмотря на очень высокую степень жесткости воды, не применяется специальная соль для ее смягчения.
- На системе смягчения воды задан слишком низкий уровень жесткости.
- Неплотно закрыта крышка емкости для соли.
- Применено моющее средство, не содержащее фосфаты; попробуйте использовать моющее средство, содержащее фосфаты.

Посуда не высыхает

- Выбрана программа без сушки.
- Задана слишком малая дозировка ополаскивателя
- Вы слишком быстро вынули посуду из машины.

Пятна ржавчины на посуде

- Посуда изготовлена из некачественной нержавеющей стали.
- Высокое содержание соли в воде, использованной для мойки.
- Неплотно закрыта крышка емкости для соли.
- При заполнении емкости солью в машину просыпано слишком много соли.
- Неверно выполненное заземление.

Дверца открыта/закрыта ненадлежащим образом;

- Неверный вес декоративной деревянной панели, установленной на дверце. (Соблюдайте значение веса, указанное в руководстве по сборке)
- Неверный натяг дверной пружины. Отрегулируйте ее в соответствии с руководством по сборке.

Обращайтесь в сервисный центр, если неисправность остается после указанных проверок, а также в случае неисправностей, не описанных выше.

ПРАКТИЧНЫЕ И ПОЛЕЗНЫЕ СОВЕТЫ

1. Всякий раз, когда вы не планируете использовать машину
 - Выньте вилку сетевого шнура из розетки и закройте кран.
 - Оставьте дверцу слегка приоткрытой во избежание образования неприятных запахов.
 - Поддерживайте внутренние компоненты машины в чистоте.
2. Устранение капель воды
 - Используйте для мойки посуды интенсивную программу.
 - Выньте все металлические емкости из машины.
 - Не добавляйте моющее средство.
3. Правильное размещение посуды в машине обеспечивает оптимальное качество мойки и сушки, а также оптимизацию энергопотребления.
4. Перед тем как помещать грязную посуду в машину, удалите с нее наиболее значительные загрязнения.
5. Включайте машину после того, как она будет полностью загружена.
6. Используйте программу "Предварительная мойка" только в случае необходимости.
7. При выборе программы учитывайте информацию о программе и средние значения потребляемой электроэнергии и расхода воды.
8. Так как машина во время работы сильно нагревается, ее не следует устанавливать рядом с холодильником.
9. Если машина расположена в помещении, в котором существует опасность замерзания воды, необходимо полностью слить воду, оставшуюся в машине. Закройте кран подачи воды, отсоедините наливной шланг от крана и дайте вылиться воде, оставшейся внутри машины.

ХАРАКТЕРИСТИКИ ИЗДЕЛИЯ (Спецификация)

Торговая марка изготовителя	JACKY'S
Модель	JD SB4201
Емкость посудомоечной машины	10
Класс энергоэффективности	A ++
Потребление энергии в год в кВтч (AE _c) (из расчета 280 циклов мойки) *	211
Потребление энергии (E _c) (кВтч за цикл мойки)	0,73
Потребление в режиме Off-mode (Вт) (P _o)	0,50
Потребление в режиме Left-on (Вт) (P _i)	1,00
Расход воды в год в л (AW _c) (из расчета 280 циклов мойки) **	2520
Класс эффективности сушки ***	A
Стандартная программа ****	Eco
Время выполнения стандартной программы (мин)	198
Уровень шума, дБ(A)	49
Отдельностоящая/ встроенная	строенная

* Годовое энергопотребление **211** кВтч определено из расчета выполнения 280 стандартных циклов мойки в режимах с малой потребляемой мощностью при заливке в машину холодной воды. Реальное энергопотребление будет зависеть от того, каким образом используется машина.

** Годовой расход воды **2520** л определен из расчета выполнения 280 стандартных циклов мойки. Реальный расход воды будет зависеть от того, каким образом используется машина.

***Класс эффективности сушки **A** по шкале в пределах от G (наименьшая эффективность) до A (наибольшая эффективность).

**** "**Eco**" является стандартной программой мойки, которой соответствуют данные, приведенные на паспортной табличке и в спецификации изделия. Эта программа предназначена для мойки посуды с обычной степенью загрязнения и является наиболее энергоэффективной с учетом потребления как воды, так и электроэнергии.

Произведено в Турции

«Вестель Беяз Ешья Санайи,
Ве Тиджарет А.С.»

Адрес: Организе Санайи Болгеси
45030 Маниса / ТУРЦИЯ

Тел: (+90) 236 226 30 00

Made in Turkey

Vestel Beyaz Esya San, Ve Tic A.S.

Adress: Organize Sanayi Bolgesi

45030 Manisa / TURKEY

Tel: (+90) 236 226 30 00

Импортер

ООО «Вестел - СНГ»

601655 г. Александров

Владимирская обл.,

ул. Гагарина д.16

Тел: (495) 980 50 43

Дата производства зашифрована в номере, указанном справа на этикетке, расположенной на продукте. Например: 20611675050412, где 12 означает день, 04 – месяц, 05 - год

EAC

52267420