

<b>CAPPA</b> - Libretto di uso	IT
<b>DUNSTABZUGSHAUBE</b> - Gebrauchsanleitung	DE
<b>COOKER HOOD</b> - User manual	EN
<b>HOTTE DE CUISINE</b> - Manuel d'utilisation	FR
<b>AFZUIGKAP</b> - Gebruiksaanwijzing	NL
<b>CAMPANA</b> - Manual de uso	ES
<b>EMHÆTTE</b> - Brugsvejledning	DA
<b>LIESITUULETIN</b> - Käyttöohjeet	FI
<b>KJØKKENVIFTE</b> - Bruksveiledning	NO
<b>SPISFLÄKT</b> - Användningshandbok	SV
<b>OKAP KUCHENNY</b> - Instrukcja użytkowania	PL

**KT190PRO1XA**  
**KT120PRO1XA**

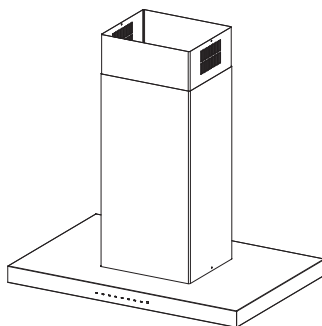

IT	3
DE	8
EN	13
FR	18
NL	23
ES	28
DA	33
FI	38
NO	43
SV	48
PL	53

## **IT** 1. INFORMAZIONI SULLA SICUREZZA

**i** Per la propria sicurezza e per il corretto funzionamento dell'apparecchio, si prega di leggere attentamente questo manuale prima dell'installazione e della messa in funzione. Tenere queste istruzioni sempre insieme all'apparecchio, anche in caso di cessione o trasferimento a terzi. È importante che gli utilizzatori conoscano tutte le caratteristiche di funzionamento e sicurezza dell'apparecchio.

**!** Il collegamento dei cavi deve essere effettuato da un tecnico competente.

- Il fabbricante non potrà ritenersi responsabile per eventuali danni risultanti da un'installazione o utilizzazione impropria.
- La distanza minima di sicurezza tra il piano cottura e la cappa aspirante è di 650 mm (alcuni modelli possono essere installati a un'altezza inferiore; vedere il paragrafo relativo alle dimensioni di lavoro e all'installazione).
- Se le istruzioni di installazione del piano cottura a gas specificano una distanza maggiore di quella sopra indicata, è necessario tenerne conto.
- Controllare che la tensione di rete corrisponda a quella indicata sulla targa dati applicata

all'interno della cappa.

- I dispositivi di sezionamento devono essere installati nell'impianto fisso in conformità alle normative sui sistemi di cablaggio.
- Per gli apparecchi di Classe I, controllare che la rete di alimentazione domestica disponga di un adeguato collegamento a massa.
- Collegare la cappa alla canna fumaria con un tubo di diametro minimo di 120 mm. Il percorso dei fumi deve essere il più corto possibile.
- Devono essere rispettate tutte le normative riguardanti lo scarico dell'aria.
- Non collegare la cappa aspirante ai condotti fumari che trasportano fumi di combustione (per es. di caldaie, camini ecc.).
- Se la cappa è utilizzata in combinazione con apparecchi non elettrici (per es. apparecchi a gas), deve essere garantito un sufficiente grado di aerazione nel locale per impedire il ritorno di flusso dei gas di scarico. Quando la cappa per cucina è utilizzata in combinazione con apparecchi non alimentati dalla corrente elettrica, la pressione negativa nel locale non deve superare 0,04 mbar per evitare che i fumi vengano riaspirati nel locale dalla cappa.
- L'aria non deve essere eva-

cuata attraverso un condotto utilizzato per lo scarico dei fumi da apparecchi di combustione alimentati a gas o altri combustibili.

- Il cavo di alimentazione, se danneggiato, deve essere sostituito dal fabbricante o da un tecnico del servizio assistenza.
- Collegare la spina ad una presa di tipo conforme alle normative vigenti e in posizione accessibile.
- Relativamente alle misure tecniche e di sicurezza da adottare per lo scarico dei fumi è importante attenersi scrupolosamente ai regolamenti stabiliti dalle autorità locali.

 **AVVERTENZA:** prima di installare la cappa, rimuovere le pellicole di protezione.

- Usare solo viti e minuteria di tipo idoneo per la cappa.

 **AVVERTENZA:** la mancata installazione delle viti o dei dispositivi di fissaggio in conformità alle presenti istruzioni può comportare rischi di scosse elettriche.

- Non osservare direttamente con strumenti ottici (binocolo, lente d'ingrandimento....).
- Non cuocere al flambé sotto la cappa: si potrebbe sviluppare un incendio.
- Questo apparecchio può essere utilizzato da bambini di età non inferiore a 8 anni e da

persone con ridotte capacità psico-fisico-sensoriali o con esperienza e conoscenze insufficienti, purché attentamente sorvegliati e istruiti su come utilizzare in modo sicuro l'apparecchio e sui pericoli che ciò comporta. Assicurarsi che i bambini non giochino con l'apparecchio. Pulizia e manutenzione da parte dell'utente non devono essere effettuate da bambini, a meno che non siano sorvegliati.

- Sorvegliare i bambini, assicurandosi che non giochino con l'apparecchio.
- L'apparecchio non deve essere utilizzato da persone (bambini compresi) con ridotte capacità psico-fisico-sensoriali o con esperienza e conoscenze insufficienti, a meno che non siano attentamente sorvegliate e istruite.

 Le parti accessibili possono diventare molto calde durante l'uso degli apparecchi di cottura.

- Pulire e/o sostituire i filtri dopo il periodo di tempo specificato (pericolo di incendio). Vedere il paragrafo Manutenzione e pulizia.
- Deve essere presente un'adeguata ventilazione nel locale quando la cappa è utilizzata contemporaneamente ad apparecchi che utilizzano gas o

altri combustibili (non applicabile ad apparecchi che scaricano unicamente l'aria nel locale).

- Il simbolo  sul prodotto o sulla sua confezione indica che il prodotto non può essere smaltito come un normale rifiuto domestico. Il prodotto da smaltire deve essere conferito presso un apposito centro di raccolta per il riciclaggio dei componenti elettrici ed elettronici. Assicurandosi che questo prodotto sia smaltito correttamente, si contribuirà a prevenire potenziali conseguenze negative per l'ambiente e per la salute che potrebbero altrimenti derivare dal suo smaltimento inadeguato. Per informazioni più dettagliate sul riciclaggio di questo prodotto, contattare il Comune, il servizio locale di smaltimento rifiuti oppure il negozio dove è stato acquistato il prodotto.

## 2. USO

- La cappa aspirante è progettata esclusivamente per l'uso domestico allo scopo di eliminare gli odori dalla cucina.
- Non usare mai la cappa per scopi diversi da quelli per cui è stata progettata.
- Non lasciare mai fiamme alte sotto la cappa quando è in funzione.
- Regolare l'intensità della fiamma in modo da dirigerla esclusivamente verso il fondo del recipiente di cottura, assicurandosi che non ne avvolga i lati.
- Le friggatrici devono essere costantemente controllate durante l'uso: l'olio surriscaldato potrebbe incendiarsi.

## 3. PULIZIA E MANUTENZIONE

- Il filtro al carbone attivo non è lavabile né è rigenerabile e deve essere sostituito ogni 4 mesi di funzionamento circa o più frequentemente in caso di utilizzo molto intenso (**W1**).

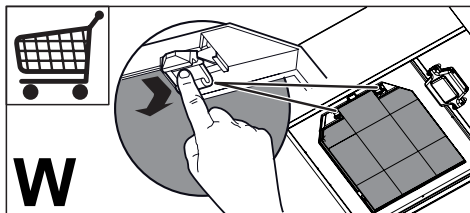

- I filtri antigrasso devono essere puliti ogni 2 mesi di funzionamento o più frequentemente in caso di utilizzo molto intenso e possono essere lavati in lavastoviglie (**Z**).

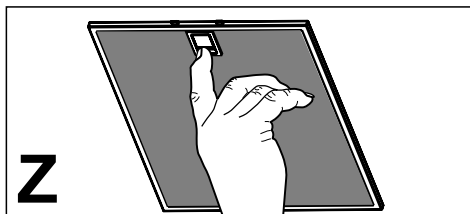

- Pulire la cappa utilizzando un panno umido e un detergente liquido neutro.

## 4. COMANDI

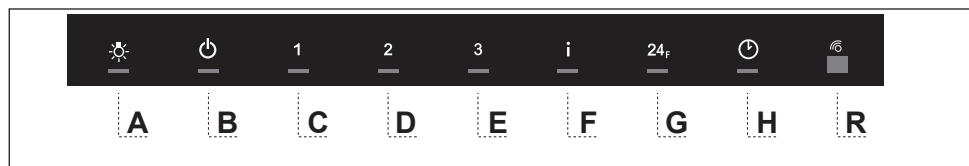

Tasto	Funzione	Led
A	Accende/Spegne l'impianto di illuminazione alla massima intensità.	Acceso/Spento.
	Premuto per circa 2 secondi Accende/Spegne l'impianto di illuminazione in modalità Luce di Cortesia.	Acceso/Spento.
B	Spegne il Motore. Premuto per circa 5 secondi Blocca / Sblocca la Tastiera, ad esempio per effettuare la pulizia della superficie.	I Tasti si accendono ciclicamente uno alla volta.
C	Accende il Motore alla Prima Velocità.	Acceso/Spento.
D	Accende il Motore alla Seconda Velocità.	Acceso/Spento.
E	Accende il Motore alla Terza Velocità.	Acceso/Spento.
F	Attiva/Disattiva la velocità <b>Intensiva</b> da qualsiasi velocità anche da motore spento, tale velocità è temporizzata a 10 minuti, al termine del tempo il sistema ritorna alla velocità precedentemente impostata. Adatta a fronteggiare le massime emissioni di fumi di cottura. Si disattiva anche premendo il tasto <b>B</b> .	Lampeggia una volta al secondo.
	Tenendo il tasto premuto per circa 5 secondi, quando tutti i carichi sono spenti (Motore+Luce), si Attiva / Disattiva l'allarme dei Filtri al Carbone attivo.	<b>Tasto B</b> (2Lampeggi) – Allarme Attivo. <b>Tasto B</b> (1Lampeggio) – Allarme Disattivo.
G	<b>Funzione 24H</b> Attiva/Disattiva il motore alla prima velocità e con-sente un'aspirazione di 10 minuti ogni ora. Non attivabile se attive <b>Intensiva</b> o <b>Delay</b> .	Acceso/Spento.
	Con l'allarme filtri in corso premendo il tasto per circa 5 secondi si effettua il reset dell'allarme. Tali segnalazioni sono visibili solo a motore spento.	Lampeggia <b>B</b> tre volte.  Terminata la procedura si spegne la segnalazione precedentemente visualizzata: Il Tasto <b>G</b> lampeggia segnalando la necessità di lavare i filtri antigrasso metallici. L'allarme entra in funzione dopo 100 ore di lavoro effettivo della Cappa. Il Tasto <b>G</b> lampeggia segnalando la necessità di sostituire i filtri al carbone attivo e devono anche essere lavati i filtri antigrasso metallici. L'allarme entra in funzione dopo 200 ore di lavoro effettivo della Cappa.
H	<b>Funzione Delay</b> Attiva/Disattiva lo spegnimento automatico ritardato di 30'. Adatto per completare l'eliminazione di odori residui. Attivabile da qualsiasi posizione. Non attivabile se attive <b>Intensiva</b> o <b>24H</b> .	Acceso/Spento.
	Tenendo il tasto premuto per circa 5 secondi, quando tutti i carichi sono spenti (Motore+Luce), si Attiva / Disattiva il Telecomando.	<b>Tasto B</b> (2Lampeggi) – Telecomando Attivo. <b>Tasto B</b> (1Lampeggio) – Telecomando Disattivo.
R	Ricevitore Telecomando.	

## 5. TELECOMANDO (OPZIONALE)

Il telecomando è alimentato con una batteria da 3 V del tipo CR2032 (non inclusa).

- Non riporre il telecomando in prossimità di fonti di calore.
- Non disperdere le pile nell'ambiente, depositarle negli appositi contenitori.

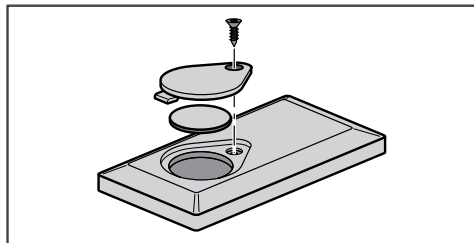

## 6. ILLUMINAZIONE

- Per la sostituzione contattare l'Assistenza Tecnica ("Per l'acquisto rivolgersi all'assistenza tecnica").

## **DE 1. SICHERHEITSINFORMATIONEN**

**i** Zu Ihrer eigenen Sicherheit und für die korrekte Funktion des Gerätes lesen Sie bitte diese Betriebsanleitung aufmerksam durch, bevor Sie das Gerät installieren und benutzen. Verwahren Sie die Bedienungsanleitung stets zusammen mit dem Gerät, auch wenn Sie dieses an Dritte weitergeben oder übertragen. Es ist wichtig, dass der Benutzer alle Betriebs- und Sicherheitsmerkmale des Gerätes kennt.

**!** Die Kabel müssen von einem zuständigen Fachmann angeschlossen werden.

- Der Hersteller haftet nicht für etwaige Schäden, die durch eine fehlerhafte Installation oder einen ungeeigneten Gebrauch entstehen könnten.
- Der min. Sicherheitsabstand zwischen Kochfeld und Abzugshaube beträgt 650 mm (einige Modelle können auch niedriger installiert werden; siehe Absatz Installation).
- Sollten die Installationsanweisungen des gasbetriebenen Kochfelds einen größeren Abstand als oben angegeben vorsehen, ist dies zu berücksichtigen.
- Sicherstellen, dass die Netzspannung der auf dem Typenschild angegebenen Spannung

entspricht. Das Typenschild ist im Inneren der Haube angebracht.

- Trennvorrichtungen müssen in der festen Anlage gemäß Normen über Verkabelungssysteme installiert werden.
- Für Geräte der Klasse I sicherstellen, dass das Versorgungsnetz des Gebäudes korrekt geerdet ist.
- Die Abzugshaube an den Schornstein mit einem Rohr mit Mindestdurchmesser von 120 mm anschließen. Der Verlauf des Rauchabzugs muss so kurz wie möglich sein.
- Alle gesetzlichen Vorschriften im Bereich Abluft einhalten.
- Die Abzugshaube darf nicht an einen Schacht angeschlossen werden, in den Rauchgase abgeleitet werden (z. B. von Heizkesseln, Kaminen, usw.).
- Falls die Abzugshaube mit Geräten verwendet wird, die nicht elektrisch betrieben sind (z.B. Gasgeräte), muss im Raum für eine ausreichende Belüftung gesorgt werden, damit der Rückfluss der Abgase verhindert wird. Wird die Abzugshaube zusammen mit nicht elektrisch betriebenen Geräten eingesetzt, darf der Unterdruck im Raum 0,04 mbar nicht überschreiten, damit die Abgase nicht wieder angesaugt werden.
- Die Luft darf nicht durch einen Kanal abgelassen werden, der



als Rauchabzug für Gasgeräte oder Geräte verwendet wird, die mit anderen Brennstoffen betrieben werden.

- Wenn das Gerätekabel beschädigt ist, muss es vom Hersteller oder von einem Kundendiensttechniker ersetzt werden.
- Den Stecker in eine den einschlägigen Vorschriften entsprechende zugängliche Steckdose stecken.
- Was die technischen und sicherheitsrelevanten Maßnahmen für den Rauchabzug betrifft, sind die Vorgaben der örtlichen Behörden streng einzuhalten.

 **WARNUNG:** Bevor die Haube installiert wird, die Schutzfolien abziehen.

- Nur für die Abzugshaube geeignete Schrauben und Kleinteile verwenden.

 **WARNUNG:** Die mangelnde Verwendung von Schrauben und Befestigungselementen gemäß der vorliegenden Anleitung kann zu Stromschlaggefahr führen.

- Nicht direkt mit optischen Instrumenten (Fernglas, Lupe, usw.) in das Licht schauen.
- Auf keinen Fall unter der Haube flambieren: Dabei könnte ein Brand entstehen.
- Dieses Gerät darf von Kindern ab 8 Jahren und von Personen mit beschränkten geistigen,

physischen oder sensorischen Fähigkeiten oder mangels Erfahrung und/oder mangels Wissen benutzt werden, vorausgesetzt, sie werden aufmerksam beaufsichtigt oder über den sicheren Gebrauch des Geräts und die damit verbundenen Gefahren eingewiesen. Sicherstellen, dass Kinder nicht mit dem Gerät spielen. Vom Benutzer auszuführende Reinigungs- und Wartungsarbeiten dürfen nicht von Kindern ausgeführt werden, sofern sie nicht dabei beaufsichtigt werden.

- Kinder müssen beaufsichtigt werden, damit sichergestellt wird, dass sie nicht am Gerät spielen.
- Dieses Gerät darf nicht von Personen (einschließlich Kindern) mit beschränkten geistigen, physischen oder sensorischen Fähigkeiten oder mangels Erfahrung und/oder mangels Wissen benutzt werden, außer sie werden aufmerksam beaufsichtigt und eingewiesen.

 Die frei zugänglichen Teile können während des Kochens mit Kochgeräten sehr heiß werden.

- Die Filter sind nach den angegebenen Intervallen zu reinigen und/oder zu ersetzen (Brandgefahr). Siehe Absatz Wartung und Reinigung.

- Wenn die Abzugshaube gleichzeitig mit Geräten verwendet wird, die Gas oder andere Brennstoffe benutzen, muss im Raum eine ausreichende Belüftung vorhanden sein (gilt nicht für Geräte, die nur Luft in den Raum ablassen).
- Schutzschild bei Rissbildung ersetzen. Das Symbol  am Produkt oder auf der Verpackung weist darauf hin, dass das Gerät nicht als normaler Hausmüll entsorgt werden darf. Das ausrangierte Gerät muss vielmehr bei einer speziellen Sammelstelle für elektrische und elektronische Geräte abgegeben werden. Mit der vorschriftsmäßigen Entsorgung des Gerätes trägt der Benutzer dazu bei, schädliche Auswirkungen auf Umwelt und Gesundheit zu vermeiden. Weitere Informationen zum Recycling dieses Produktes können bei der zuständigen Behörde, der örtlichen Abfallbeseitigung oder bei dem Händler, der das Gerät verkauft hat, eingeholt werden.

## 2. GEBRAUCH

- Die Abzugshaube wurde ausschließlich für den häuslichen Gebrauch entwickelt, um Kochdünste zu beseitigen.
- Die Haube darf nur für die ihr zugeordneten Zwecke benutzt werden.
- Unter der eingeschalteten Haube keine offenen Flammen benutzen.
- Die Flamme so regulieren, dass sie

nicht über den Boden des Kochgeschirrs hinausreicht.

- Fritteusen müssen während des Gebrauchs ständig überwacht werden: überhitztes Öl könnte sich entzünden.

## 3. REINIGUNG UND WARTUNG

- Der Aktivkohlefilter ist weder waschbar, noch regenerierbar und muss bei normalem Betrieb zirka alle 4 Monate oder auch öfter ausgewechselt werden, je nach Intensität des Gebrauchs (**W1**).

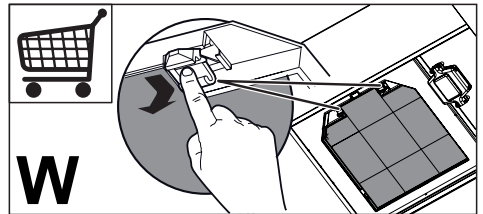

- Die Fettfilter sind alle 2 Monate oder bei intensiver Nutzung öfter zu reinigen und können in der Spülmaschine gespült werden (**Z**).

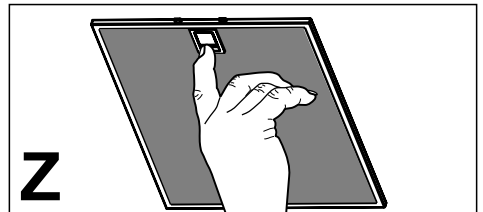

- Die Haube mit einem feuchten Lappen und einem neutralen Reinigungsmittel abwischen.

## 4. BEDIENELEMENTE

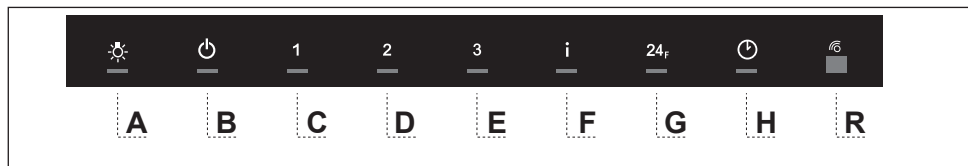

Taste	Funktion	Led
A	Schaltet die Beleuchtungsanlage auf höchster Intensitätsstufe ein und aus.	Ein/Aus.
	Für 2 Sekunden gedrückt: Schaltet die Beleuchtung im Modus der Notbeleuchtung ein oder aus.	Ein/Aus.
B	Stellt den Motor ab. Sperrt/Befreit die Tastatur bei zirka 5 Sekunde langen drücken, zum Beispiel zum Reinigen der Oberfläche.	Die Tasten schalten sich zyklisch eine nach der anderen ein.
C	Schaltet den Motor bei der ersten Betriebsgeschwindigkeit ein.	Ein/Aus.
D	Schaltet den Motor bei der zweiten Betriebsgeschwindigkeit ein.	Ein/Aus.
E	Schaltet den Motor bei der dritten Betriebsgeschwindigkeit ein.	Ein/Aus.
F	Aktiviert/Deaktiviert von jeder Geschwindigkeit aus, auch bei abgestelltem Motor, die <b>Intensivgeschwindigkeit</b> , die auf 10 Minuten zeitgerecht ist. Nach Ablauf dieser Zeit kehrt das System zu der zuvor eingestellten Geschwindigkeit zurück. Für die Beseitigung von sehr intensiven Kochdünsten geeignet. Wird durch Drücken der Taste <b>B</b> ausgeschaltet.	Blinkt einmal pro Sekunde.
	Mit zirka 5 Sekunden langem Gedrückthalten der Taste bei abgeschalteten Verbrauchern (Motor+Licht) wird der Alarm der Aktivkohlefilter aktiviert / deaktiviert.	<b>Taste B</b> (2 Mal Blinken)–Alarm aktiviert. <b>Taste B</b> (1 Mal Blinken)–Alarm deaktiviert.
G	<b>24H Funktion:</b> Aktiviert/Deaktiviert den Motor bei der ersten Geschwindigkeitsstufe und ermöglicht eine Absaugung von 10 Minuten pro Stunde. Nicht aktivierbar, wenn die <b>Intensivgeschwindigkeit</b> oder <b>Delay</b> aktiv ist.	Ein/Aus.
	Bei laufendem Filteralarm wird durch 5 Sekunden anhaltendes Drücken der Taste ein Reset des Alarms ausgelöst. Derlei Anzeigen sind nur bei abgestelltem Motor sichtbar.	<b>B</b> blinkt drei Mal.  Nach abgeschlossener Prozedur verlöscht die bisherige Anzeige: <b>Die Taste G blinkt</b> und zeigt an, dass die Metallfettfilter gewaschen werden müssen. Dieser Alarm wird nach 100 effektiven Betriebsstunden der Abzugshaube ausgelöst. <b>Die Taste G blinkt</b> und zeigt an, dass die Aktivkohlefilter ausgewechselt und die Metallfettfilter gewaschen werden müssen. Dieser Alarm wird nach 200 effektiven Betriebsstunden der Abzugshaube ausgelöst.
H	<b>Funktion Delay</b> Aktiviert/Deaktiviert das automatische Ausschalten mit einer Verzögerung von 30'. Vervollständigt die Beseitigung von Restgerüchen. Von jeder Position aus aktivierbar. Nicht aktivierbar, wenn die <b>Intensivgeschwindigkeit</b> oder <b>24H Funktion</b> aktiv ist.	Ein/Aus.
	Mit zirka 5 Sekunden langem Gedrückthalten der Taste bei abgeschalteten Verbrauchern (Motor+Licht) wird die Fernbedienung aktiviert / deaktiviert.	<b>Taste B</b> (2 Mal Blinken) – Fernbedienung aktiviert. <b>Taste B</b> (1 Mal Blinken) – Fernbedienung deaktiviert.
R	Empfänger der Fernbedienung.	

## 5. FERNBEDIENUNG (WAHLWEISE)

Die Fernbedienung wird von einer 3V-Batterie vom Typ CR2032 (nicht mitgeliefert) gespeist.

- Die Fernbedienung nicht in der Nähe von Wärmequellen ablegen.
- Altbatterien dürfen nicht in die Umwelt gelangen. Sie müssen über spezielle Sammelbehälter entsorgt werden.

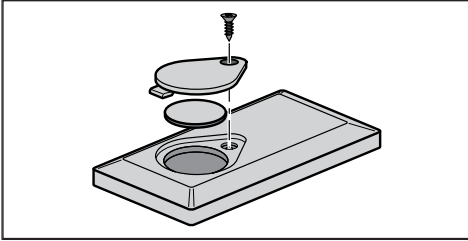

## 6. BELEUCHTUNG

### LED-Strahler

- Für den Austausch der LED-Strahler wenden Sie sich bitte an den Kundendienst.

## **EN 1. SAFETY INFORMATION**

**i** For your safety and correct operation of the appliance, read this manual carefully before installation and use. Always keep these instructions with the appliance even if you move or sell it. Users must fully know the operation and safety features of the appliance.



The wire connection has to be done by specialized technician.

- The manufacturer will not be held liable for any damages resulting from incorrect or improper installation.
- The minimum safety distance between the cooker top and the extractor hood is 650 mm (some models can be installed at a lower height, please refer to the paragraphs on working dimensions and installation).
- If the instructions for installation for the gas hob specify a greater distance, this must be respected.
- Check that the mains voltage corresponds to that indicated on the rating plate fixed to the inside of the hood.
- Means for disconnection must be incorporated in the fixed wiring in accordance with the wiring rules.
- For Class I appliances, check that the domestic power supply guarantees adequate earthing.
- Connect the extractor to the exhaust flue through a pipe of minimum diameter 120 mm. The route of the flue must be as short as possible.
- Regulations concerning the discharge of air have to be fulfilled.
- Do not connect the extractor hood to exhaust ducts carrying combustion fumes (boilers, fireplaces, etc.).
- If the extractor is used in conjunction with non-electrical appliances (e.g. gas burning appliances), a sufficient degree of aeration must be guaranteed in the room in order to prevent the backflow of exhaust gas. When the cooker hood is used in conjunction with appliances supplied with energy other than electric, the negative pressure in the room must not exceed 0,04 mbar to prevent fumes being drawn back into the room by the cooker hood.
- The air must not be discharged into a flue that is used for exhausting fumes from appliances burning gas or other fuels.
- If the supply cord is damaged, it must be replaced from the manufacturer or its service agent.
- Connect the plug to a socket complying with current regulations, located in an accessible place.
- With regards to the technical and safety measures to be adopted for fume discharging

it is important to closely follow the regulations provided by the local authorities.

 **WARNING:** Before installing the Hood, remove the protective films.

- Use only screws and small parts in support of the hood.

 **WARNING:** Failure to install the screws or fixing device in accordance with these instructions may result in electrical hazards.

- Do not look directly at the light through optical devices (binoculars, magnifying glasses...).
- Do not flambè under the range hood; risk of fire.
- This appliance can be used by children aged from 8 years and above and persons with reduced physical, sensory or mental capabilities or lack of experience and knowledge if they have been given supervision or instruction concerning use of the appliance in a safe way and understand the hazards involved. Children shall not play with the appliance. Cleaning and user maintenance shall not be made by children without supervision.
- Children should be supervised to ensure that they do not play with the appliance.
- The appliance is not to be used by persons (including children) with reduced physical, sensory or mental capabilities, or lack

of experience and knowledge, unless they have been given supervision or instruction.

 Accessible parts may become hot when used with cooking appliances.

- Clean and/or replace the Filters after the specified time period (Fire hazard). See paragraph Care and Cleaning.
- There shall be adequate ventilation of the room when the range hood is used at the same time as appliances burning gas or other fuels (not applicable to appliances that only discharge the air back into the room).
- The symbol  on the product or on its packaging indicates that this product may not be treated as household waste. Instead it shall be handed over to the applicable collection point for the recycling of electrical and electronic equipment. By ensuring this product is disposed of correctly, you will help prevent potential negative consequences for the environment and human health, which could otherwise be caused by inappropriate waste handling of this product. For more detailed information about recycling of this product, please contact your local city office, your household waste disposal service or the shop

where you purchased the product.

## 2. USE

- The extractor hood has been designed exclusively for domestic use to eliminate kitchen smells.
- Never use the hood for purposes other than for which it has been designed.
- Never leave high naked flames under the hood when it is in operation.
- Adjust the flame intensity to direct it onto the bottom of the pan only, making sure that it does not engulf the sides.
- Deep fat fryers must be continuously monitored during use: overheated oil can burst into flames.

## 3. CARE AND CLEANING

- The Activated charcoal filter is not washable and cannot be regenerated, and must be replaced approximately every 4 months of operation, or more frequently for particularly heavy usage (W1).

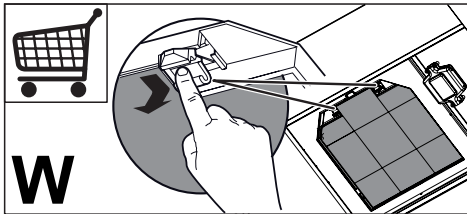

- The Grease filters must be cleaned every 2 months of operation, or more frequently for particularly heavy usage, and can be washed in a dishwasher (Z).

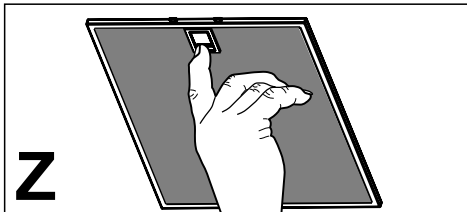

- Clean the hood using a damp cloth and a neutral liquid detergent.

## 4. CONTROLS



Button	Function	Led
A	Turns the lighting system on and off at maximum intensity.	On/Off.
	Press and hold for approximately 2 seconds Turns the lighting system on and off in Courtesy Light mode.	On/Off.
B	Turns the Motor off.	
	Press and hold for approximately 5 seconds to Lock / Unlock the Keyboard, for example in order to clean the surface.	The buttons turn light up one at a time in cycle.
C	Turns the Motor on at Speed one.	On/Off.
D	Turns the Motor on at Speed two.	On/Off.
E	Turns the Motor on at Speed three.	On/Off.
F	Activates/Deactivates <b>intensive</b> speed from any other speed, including motor off. This speed is set to operate for 10 minutes, after which the system returns to the speed that was set before. Suitable to deal with maximum levels of cooking fumes. Can also be deactivated by pressing button <b>B</b> .	Flashes once a second.
	Press and hold the button for approximately 5 seconds, with all the loads turned off (Motor and Lights), to turn the Activated Charcoal Filter alarm on/off.	<b>Button B</b> (Flashes twice)-Alarm Activated. <b>Button B</b> (Flashes once)-Alarm Deactivated.
G	<b>24H function</b> Turns the motor On/Off at speed one and allows recirculation for 10 minutes every hour. It cannot be activated if the <b>Intensive</b> or <b>Delay</b> functions are in use.	On/Off.
	When the filters alarm is triggered, the alarm can be reset by pressing and holding this button for approximately 5 seconds. These indications are only visible when the motor is turned off.	<b>B</b> flashes three times.  When the procedure terminates, the indication shown previously turns off: <b>Button G flashes</b> , indicating the need to wash the metal grease filters. The alarm is triggered after the Hood has been in operation for 100 working hours. <b>Button G flashes</b> , indicating the need to change the activated charcoal filters, and also to wash the metal grease filters. The alarm is triggered after the Hood has been in operation for 200 working hours.
H	<b>Delay function</b> Activates/Deactivates automatic switch-off with a 30' delay. Suitable to complete elimination of residual odours. Can be activated from any position. It cannot be activated if the <b>Intensive</b> or <b>24H</b> functions are in use.	On/Off.
	Press and hold the button for approximately 5 seconds, with all the loads turned off (Motor and Lights), to turn the Remote control on/off.	<b>Button B</b> (Flashes twice)-Remote control Activated. <b>Button B</b> (Flashes once)-Remote control Deactivated.
R	Remote control receiver.	



## 5. REMOTE CONTROL (OPTIONAL)

The remote control is powered by a CR2032 type 3 V battery (not included).

- Do not place the remote control near heat sources.
- Do not discard the batteries with normal waste, they must be put into the specific containers.

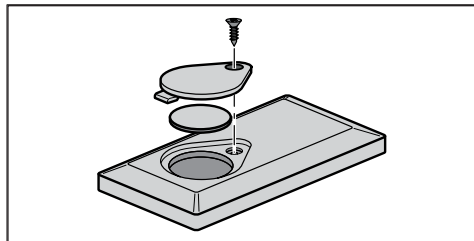

## 6. LIGHTING

- For replacement contact technical support (“To purchase contact technical support”).

## FR 1. CONSIGNES DE SÉCURITÉ

**i** Pour votre sécurité et pour garantir le fonctionnement correct de l'appareil, veuillez lire attentivement ce manuel avant d'installer et de mettre en fonction l'appareil. Toujours conserver ces instructions avec l'appareil, même en cas de cession ou de transfert à une autre personne. Il est important que les utilisateurs connaissent toutes les caractéristiques de fonctionnement et de sécurité de l'appareil.

**!** La connexion des câbles doit être effectuée par un technicien compétent.

- En aucun cas le fabricant ne peut être tenu responsable d'éventuels dommages dus à une installation ou à une utilisation impropre.
- La distance de sécurité minimum entre le plan de cuisson et la hotte aspirante est de 650 mm (certains modèles peuvent être installés à une hauteur inférieure ; voir le paragraphe concernant les dimensions de travail et l'installation).
- Si les instructions d'installation du plan de cuisson à gaz spécifient une distance supérieure à celle indiquée ci-dessus, veuillez impérativement en tenir compte.
- Assurez-vous que la tension du secteur correspond à celle indiquée sur la plaque des caractéristiques apposée à l'intérieur de la hotte.
- Les dispositifs de sectionnement doivent être montés dans l'installation fixe conformément aux normes sur les systèmes de câblage.
- Pour les appareils de Classe I, s'assurer que l'installation électrique de votre intérieur dispose d'une mise à la terre adéquate.
- Reliez l'aspirateur du conduit de cheminée avec un tube ayant un diamètre minimum de 120 mm. Le parcours des fumées doit être le plus court possible.
- Respecter toutes les normes concernant l'évacuation de l'air.
- Ne reliez pas la hotte aspirante aux conduits de cheminée qui acheminent les fumées de combustion (par ex. de chaudières, de cheminées, etc.).
- Si vous utilisez l'aspirateur en même temps que des appareils non électriques (par ex. fonctionnant au gaz), veillez à ce que la pièce soit adéquatement ventilée, afin d'empêcher le retour du flux des gaz d'évacuation. Si vous utilisez la hotte de cuisine en même temps que des appareils non alimentés à l'électricité, la pression négative dans la pièce ne doit pas dépasser 0,04 mbar, afin d'éviter que les fumées soient réaspirées dans la pièce où se trouve la hotte.
- Ne pas évacuer l'air à travers

une conduite utilisée pour l'évacuation des fumées des appareils de combustion alimentés au gaz ou avec d'autres combustibles.

- Si le cordon d'alimentation est endommagé, faites-le remplacer par le fabricant ou par un technicien d'un service après-vente agréé.
- Branchez la fiche à une prise conforme aux normes en vigueur et dans une position accessible.
- En ce qui concerne les dimensions techniques et de sécurité à adopter pour l'évacuation des fumées, veuillez vous conformer scrupuleusement aux règlements établis par les autorités locales.

 **AVERTISSEMENT** : Avant d'installer la hotte, retirer les films de protection.

- Utilisez exclusivement des vis et des petites fournitures du type adapté pour la hotte.

 **AVERTISSEMENT** : toute installation de vis et de dispositifs de fixation non conformes à ces instructions peut entraîner des risques de décharges électriques.

- Ne pas observer directement avec des instruments optiques (jumelles, lentilles grossissantes...).
- Ne flambez pas des mets sous la hotte : sous risque de déve-

lopper un incendie.

- Cet appareil peut être utilisé par des enfants de plus de 8 ans et par des personnes dont les capacités physiques, sensorielles ou mentales sont diminuées ou ayant une expérience et des connaissances insuffisantes, pourvu que ce soit sous la surveillance attentive d'une personne responsable et après avoir reçu des instructions sur la manière d'utiliser cet appareil en toute sécurité et sur les dangers que cela comporte. Assurez-vous que les enfants ne jouent pas avec cet appareil. Le nettoyage et l'entretien de la part de l'utilisateur ne doivent pas être effectués par des enfants, à moins qu'ils ne soient surveillés.
- Surveillez les enfants. S'assurer qu'ils ne jouent pas avec l'appareil.
- Cet appareil n'est pas destiné à être utilisé par des personnes (enfants compris) dont les capacités physiques, sensorielles ou mentales sont diminuées ou ayant une expérience et des connaissances insuffisantes, à moins que celles-ci ne soient attentivement surveillées et instruites.

 Les parties accessibles peuvent devenir très chaudes durant l'utilisation des appareils de cuisson.

- Nettoyer et/ou remplacer les filtres après le délai indiqué (danger d'incendie). Voir le paragraphe Nettoyage et Entretien.
- Veillez à ce que la pièce bénéficie d'une ventilation adéquate lorsque la hotte fonctionne en même temps que des appareils utilisant du gaz ou d'autres combustibles (non applicable aux appareils qui évacuent l'air uniquement dans la pièce).
- Le symbole  marqué sur le produit ou sur son emballage indique que ce produit ne peut pas être éliminé comme déchet ménager normal. Lorsque ce produit doit être éliminé, veuillez le remettre à un centre de collecte prévu pour le recyclage du matériel électrique et électronique. En vous assurant que cet appareil est éliminé correctement, vous participez à prévenir des conséquences potentiellement négatives pour l'environnement et pour la santé, qui risqueraient de se présenter en cas d'élimination inappropriée. Pour toute information supplémentaire sur le recyclage de ce produit, contactez votre municipalité, votre déchetterie locale ou le magasin où vous avez acheté ce produit.

## 2. UTILISATION

- Cette hotte aspirante a été conçue exclusivement pour un usage domestique, dans le but d'éliminer les odeurs de cuisine.
- Ne jamais utiliser la hotte pour des objectifs différents de ceux pour lesquels elle a été conçue.
- Ne jamais laisser un feu vif allumé sous la hotte lorsque celle-ci est en fonction.
- Régler l'intensité du feu de manière à l'orienter exclusivement vers le fond de la casserole, en vous assurant qu'il ne déborde pas sur les côtés.
- Contrôler constamment les friteuses durant leur utilisation : l'huile surchauffée risque de s'incendier.

## 3. NETTOYAGE ET ENTRETIEN

- Le filtre à charbon actif ne peut être ni lavé ni régénéré et il doit être remplacé environ tous les 4 mois de fonctionnement ou plus souvent en cas d'utilisation particulièrement intense (**W1**).

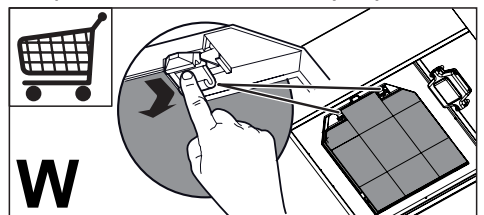

**W**

- Nettoyer les filtres à graisse tous les 2 mois de fonctionnement ou plus souvent en cas d'utilisation particulièrement intense. Ces filtres peuvent être lavés au lave-vaisselle (**Z**).

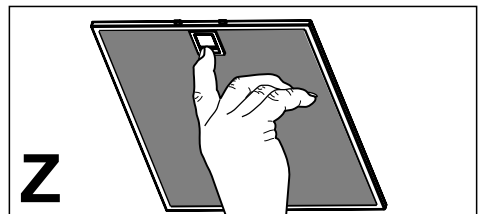

**Z**

- Nettoyer la hotte avec un chiffon humide et un détergent liquide neutre.

## 4. COMMANDES

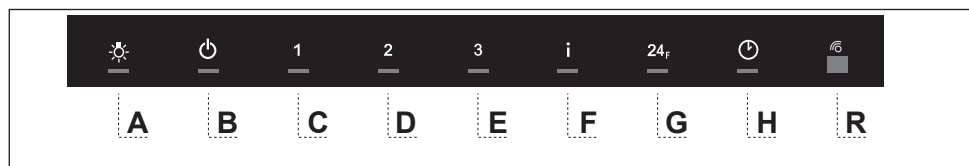

Touche	Fonction	Led
<b>A</b>	Allume et éteint l'éclairage à l'intensité maximale.	Branché/Débranché.
	Appuyé pendant environ 2 secondes Branche et débranche l'éclairage en mode lumière de courtoisie.	Branché/Débranché.
<b>B</b>	Coupe le moteur.	
	Appuyé pendant environ 5 secondes il Verrouille/Déverrouille le clavier, par exemple pour effectuer le nettoyage de la surface.	Les touches s'éclairent cycliquement une à la fois.
<b>C</b>	Démarre le moteur à la première vitesse.	Branché/Débranché.
<b>D</b>	Démarre le moteur à la deuxième vitesse.	Branché/Débranché.
<b>E</b>	Démarre le moteur à la troisième vitesse.	Branché/Débranché.
<b>F</b>	Branche/Débranche la vitesse <b>Intensive</b> à partir de n'importe quelle vitesse, même lorsque le moteur est éteint. Cette vitesse est réglée pour une durée de 10 minutes, après quoi le système retournera à la vitesse précédemment réglée. Fonction indiquée pour faire face aux pointes d'émission de fumées de cuisson. La fonction se désactive également en appuyant sur la touche <b>B</b> .	Cignote une fois par seconde.
	Garder la touche appuyée pendant 5 secondes, lorsque toutes les charges sont éteintes (Moteur+ Éclairage), l'alarme des filtres à charbon actif se branche/se débranche.	<b>Touche B</b> (2 clignotements) – Alarme active. <b>Touche B</b> (1 clignotement) – Alarme coupée.
<b>G</b>	<b>Fonction 24H</b> Active/Coupe le moteur à la première vitesse et permet une aspiration de 10 minutes par heure. Non activable si <b>Intensive</b> ou <b>Delay</b> sont actifs.	Branché/Débranché.
	L'alarme filtres étant activée, appuyer sur la touche pendant environ 5 secondes pour restaurer l'alarme. Ces signalisations sont visibles seulement lorsque le moteur est arrêté.	<b>B</b> clignote trois fois. À la fin de la procédure, la signalisation précédemment affichée s'éteint. <b>La Touche G clignote</b> en signalant la nécessité de laver les filtres à graisse métalliques. L'alarme entre en fonction après 100 heures de travail effectif de la hotte. <b>La Touche G clignote</b> en signalant la nécessité de remplacer les filtres à charbon actif. Laver également les filtres à graisse métalliques. L'alarme entre en fonction après 200 heures de travail effectif de la hotte.
<b>H</b>	<b>Fonction Départ différé</b> Active/Coupe le débranchement automatique différé de 30'. Adapté pour compléter l'élimination d'odeurs résiduelles. Peut être activé de n'importe quelle position. Non activable si <b>Intensive</b> ou <b>24H</b> sont actifs.	Branché/Débranché.
	Garder la touche appuyée pendant 5 secondes, lorsque toutes les charges sont éteintes (Moteur+ Éclairage), la télécommande se branche/se débranche.	<b>Touche B</b> (2 clignotements) – Télécommande active. <b>Touche B</b> (1 clignotement) – Télécommande non active.
<b>R</b>	Récepteur Télécommande.	

## 5. TÉLÉCOMMANDE (OPTIONNEL)

La télécommande est alimentée par une batterie 3 V type CR2032 (non comprise).

- Ne pas ranger la commande à proximité de sources de chaleur.
- Ne pas jeter les batteries dans la nature, mais les déposer dans les bornes de collecte.

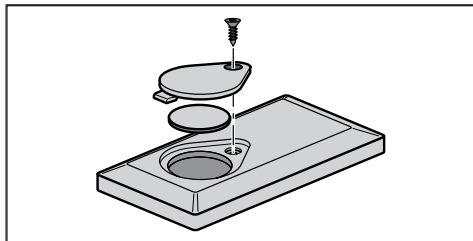

## 6. ÉCLAIRAGE

- Pour le remplacement, contacter le Service après-vente (« Pour l'achat, s'adresser au service après-vente »).

## **NL** 1. VEILIGHEIDSINFORMATIE

**i** Lees voor uw eigen veiligheid en voor een correcte werking van het apparaat eerst deze handleiding aandachtig door, alvorens het apparaat te installeren en te gebruiken. Bewaar deze instructies altijd bij het apparaat, ook wanneer u het verkoopt of overdraagt aan derden. Gebruikers moeten volledig op de hoogte zijn van de werking en de veiligheidsfuncties van het apparaat.

**!** De kabels moeten door een ervaren monteur worden aangesloten.

- De fabrikant is niet aansprakelijk voor eventuele schade als gevolg van een onjuiste installatie of oneigenlijk gebruik.
- De minimale veiligheidsafstand tussen de kookplaat en de afzuigkap is 650 mm (sommige modellen kunnen op een kleinere afstand worden geïnstalleerd; zie de paragraaf over de werkafmetingen en de installatie).
- Als de installatievoorschriften van de gaskookplaat bepalen dat een grotere afstand in acht moet worden genomen dan hierboven is aangegeven, dan moet daar rekening mee worden gehouden.
- Controleer of de netspanning overeenstemt met de spanning die op het typeplaatje aan de binnenkant van de afzuigkap staat vermeld.

- Er moeten lastscheiders in de vaste installatie worden geïnstalleerd in overeenstemming met de normen over bedradingssystemen.
- Controleer voor apparaten van klasse I of het elektriciteitsnet in uw woning over een goede aarding beschikt.
- Sluit de afzuigkap op het rookkanaal aan met een pijp met een minimale diameter van 120 mm. De rook moet een zo kort mogelijk traject afleggen.
- Alle regels voor de luchtafvoer moeten in acht worden genomen.
- Sluit de afzuigkap niet op rookkanalen aan die verbrandingsgassen afvoeren (bijv. van verwarmingsketels, open haarden, enz.).
- Als de afzuigkap in combinatie met niet-elektrische apparaten wordt gebruikt (bijv. gasapparaten), moet het vertrek voldoende geventileerd zijn om te voorkomen dat de uitgestoten gassen terugstromen. Wanneer de afzuigkap in combinatie met niet-elektrische apparaten wordt gebruikt, mag de onderdruk in het vertrek niet groter zijn dan 0,04 mbar om te voorkomen dat de damp opnieuw door de afzuigkap in het vertrek gezogen wordt.
- De lucht mag niet worden afgevoerd door een kanaal dat wordt

gebruikt voor de rookgasafvoer door apparaten op gas of andere brandstoffen.

- Een beschadigde voedingskabel moet door de fabrikant of door een monteur van de technische servicedienst worden vervangen.
- Sluit de stekker op een toegankelijk stopcontact aan dat voldoet aan de geldende normen.
- Met betrekking tot de technische en veiligheidsmaatregelen voor de rookgasafvoer is het belangrijk dat de regels die door de lokale autoriteiten zijn bepaald nauwgezet worden opgevolgd.

 **WAARSCHUWING:** verwijder de beschermfolie alvorens de afzuigkap te installeren.

- Gebruik alleen schroeven en kleine onderdelen die geschikt zijn voor de afzuigkap.

 **WAARSCHUWING:** indien de schroeven of bevestigingssysteem niet volgens deze aanwijzingen worden geïnstalleerd, bestaat het gevaar voor elektrische schokken.

- Niet direct met optische instrumenten (verrekijker, vergrootglas...) waarnemen.
- Er mag niet onder de afzuigkap geflambeerd worden: brandgevaar.
- Het apparaat mag worden gebruikt door kinderen ouder dan 8 jaar en door personen met een

lichamelijke, zintuiglijke of geestelijke beperking of met onvoldoende ervaring en kennis, mits ze onder toezicht staan en goed geïnstrueerd zijn over een veilig gebruik van het apparaat en de gevaren die ermee samenhangen. Zorg ervoor dat kinderen niet met het apparaat spelen. Reiniging en onderhoud door de gebruiker mogen niet door kinderen worden uitgevoerd, tenzij ze onder toezicht staan.

- Kinderen moeten worden gecontroleerd om er zeker van te zijn dat ze niet met het apparaat spelen.
- Het apparaat mag niet gebruikt worden door personen (waaronder kinderen) met geestelijke, lichamelijke of zintuiglijke beperkingen, of door personen zonder ervaring en kennis, tenzij ze onder toezicht staan of worden geïnstrueerd over het gebruik van het apparaat.

 Tijdens het gebruik van de kooktoestellen kunnen de toegankelijke delen erg heet worden.

- Reinig en/of vervang de filters na de aangegeven tijdsperiode (brandgevaar). Zie de paragraaf Onderhoud en reiniging.
- De ruimte moet voldoende geventileerd zijn als de afzuigkap tegelijk met apparaten op gas of andere brandstoffen wordt gebruikt (niet van toepassing op



apparaten die alleen lucht in de ruimte blazen).

- Het symbool  op het product of op de verpakking wijst erop dat dit product niet als huishoudafval mag worden behandeld. Het moet echter naar een speciaal verzamelcentrum worden gebracht waar elektrische en elektronische apparatuur wordt gerecycled. Als u ervoor zorgt dat dit product op de correcte manier wordt verwijderd, voorkomt u mogelijk voor mens en milieu negatieve gevolgen die zich zouden kunnen voordoen in geval van verkeerde afvalbehandeling. Neem voor meer details over het recyclen van dit product contact op met uw gemeente, de plaatselijke vuilophaaldienst of de winkel waar u het product hebt gekocht.

## 2. GEBRUIK

- De afzuigkap is uitsluitend bedoeld voor huishoudelijk gebruik om kookgeuren te verwijderen.
- Gebruik de afzuigkap nooit voor andere doeleinden dan waarvoor hij bedoeld is.
- Laat nooit hoog brandende branders onbedekt onder een werkende afzuigkap.
- Regel de vlammen altijd zo dat ze niet langs de pannen omhoogkomen.
- Controleer frituurpannen tijdens het gebruik: de oververhitte olie zou vlam kunnen vatten.

## 3. REINIGING EN ONDERHOUD

- Het actieve koolstoffilter is niet afwasbaar of regenererbaar en moeten ongeveer om de 4 maanden worden vervangen, of vaker bij zeer intensief gebruik (**W1**).

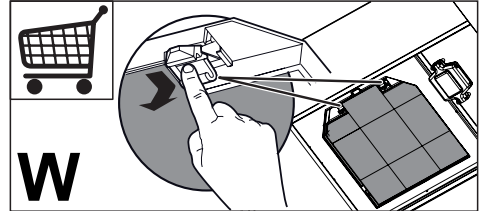

- De vetfilters moeten om de 2 maanden worden schoongemaakt, of vaker bij zeer intensief gebruik. Ze kunnen in de afwasmachine worden gewassen (**Z**).

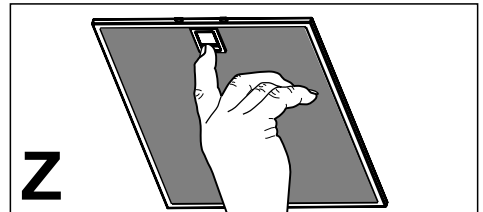

- Maak de afzuigkap schoon met een vochtige doek en een mild vloeibaar schoonmaakmiddel.

## 4. BEDIENINGSELEMENTEN

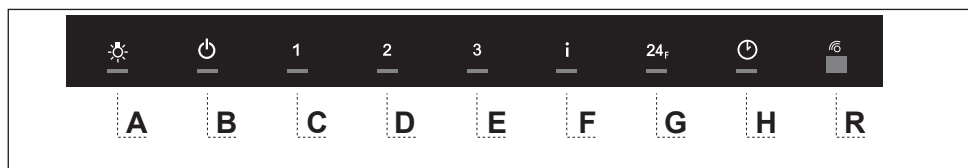

Toets	Functie	Led
A	Schakelt de verlichtingsinstallatie op de hoogste lichtsterkte in/uit.	Aan/Uit.
	Als deze toets ongeveer 2 seconden Schakelt de verlichtingsinstallatie in de modus 'sfeerverlichting' in/uit.	Aan/Uit.
B	Zet de motor uit. Als deze toets ongeveer 5 seconden wordt ingedrukt, wordt het toetsenbord geblokkeerd/gedeblokkeerd, bijvoorbeeld om het oppervlak schoon te maken.	De toetsen gaan één voor één cyclisch branden.
C	Schakelt de motor op de eerste snelheid in.	Aan/Uit.
D	Schakelt de motor op de tweede snelheid in.	Aan/Uit.
E	Schakelt de motor op de derde snelheid in.	Aan/Uit.
F	Schakelt de <b>hoge</b> snelheid vanuit elke snelheidsstand in/uit, ook vanuit de uitgeschakelde stand van de motor. Deze snelheid wordt 10 minuten aangehouden en daarna keert het systeem terug naar de eerder ingestelde snelheid. Geschikt voor het opvangen van de maximale uitstoot van kookdampen. Deze functie wordt ook uitgeschakeld door op toets <b>B</b> te drukken.	Knippert één maal per seconde.
	Als de toets ongeveer 5 seconden ingedrukt wordt gehouden als alle belastingen (motor+lamp) uitgeschakeld zijn, dan wordt het alarm van de actieve koolstoffilters in- of uitgeschakeld.	<b>Toets B</b> (2 maal knippen) – Alarm aan. <b>Toets B</b> (1 maal knippen) – Alarm uit.
G	<b>24H-functie</b> Schakelt de eerste snelheid van de motor in/uit en stelt de afzuiging elk uur 10 minuten in werking. Deze functie kan niet worden geactiveerd als de <b>Hoge</b> snelheid of <b>Delay</b> actief is.	Aan/Uit.
	Als tijdens het filteralarm ongeveer 5 seconden op deze toets wordt gedrukt, wordt het alarm gereset. Deze signaleringen zijn alleen zichtbaar als de motor uitstaat.	<b>B</b> knippert drie maal.  Na de procedure gaat de eerder getoonde signalering uit: De toets <b>G</b> knippert en signaleert hiermee dat de metalen vefilters moeten worden gewassen. Het alarm wordt na 100 bedrijfsuren van de afzuigkap ingeschakeld. De toets <b>G</b> knippert en signaleert hiermee dat de actieve koolstoffilters moeten worden vervangen en dat ook de metalen vefilters moeten worden gewassen. Het alarm wordt na 200 bedrijfsuren van de afzuigkap ingeschakeld.
H	<b>Delay-functie</b> Schakelt de automatische in/uit met een vertraging van 30'. Geschikt om restgeurtjes te verwijderen. Deze functie kan vanuit elke stand worden ingeschakeld. Deze functie kan niet worden geactiveerd als de Hoge snelheid of <b>24H</b> actief is.	Aan/Uit.
	Als de toets ongeveer 5 seconden ingedrukt wordt gehouden als alle belastingen (motor+lamp) uitgeschakeld zijn, dan wordt de afstandsbediening in- of uitgeschakeld.	<b>Toets B</b> (2 maal knippen) – Afstandsbediening aan. <b>Toets B</b> (1 maal knippen) – Afstandsbediening uit.
R	Ontvanger afstandsbediening.	

## 5. AFSTANDSBEDIENING (FACULTATIEF)

De afstandsbediening wordt gevoed met een CR2032-batterij van 3 V (niet bijgeleverd).

- Plaats de afstandsbediening niet in de buurt van warmtebronnen.
- Laat de batterijen niet in het milieu terecht komen. Werp ze in daarvoor bestemde containers.

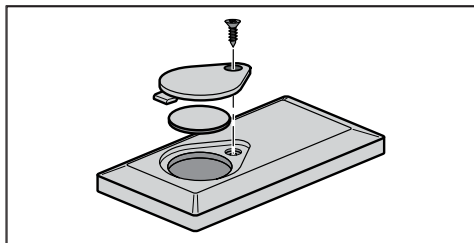

## 6. VERLICHTING

- Neem voor de vervanging contact op met de klantenservice ('Wend u voor de aankoop tot de klantenservice').

## ES 1. INFORMACIÓN DE SEGURIDAD

**i** Por su propia seguridad y para el correcto funcionamiento del aparato, lea atentamente este manual antes de la instalación y puesta en marcha. Guarde siempre estas instrucciones con el aparato, incluso si se cede o transfiere a un tercero. Es importante que los usuarios estén familiarizados con todas las características de funcionamiento y seguridad del aparato.



Los cables deben ser conectados por un técnico competente.

- El fabricante no se hace responsable de ningún daño que resulte de una instalación o uso inadecuado.
- La distancia mínima de seguridad entre la placa de cocción y la campana extractora es de 650 mm (algunos modelos pueden instalarse a una altura inferior; véase la sección sobre dimensiones de trabajo e instalación).
- Si en las instrucciones de montaje de la placa de cocción a gas se indica una distancia mayor que la indicada anteriormente, debe tenerse en cuenta.
- Compruebe que la tensión de red coincide con la indicada en la placa de características del interior de la campana.
- Los dispositivos de desconexión deben instalarse en la insta-

lación fija de acuerdo con las regulaciones para sistemas de cableado.

- Para los aparatos de la clase I, compruebe que el suministro de corriente eléctrica de la casa tiene una conexión a tierra adecuada.
- Conecte la campana a la chimenea con un tubo de un diámetro mínimo de 120 mm. El trayecto de humos debe ser lo más corto posible.
- Deben observarse todas las normas relativas al escape de aire.
- No conecte la campana extractora a los conductos de humos de combustión (p. ej. calderas, chimeneas, etc.).
- Si la campana se utiliza en combinación con equipos no eléctricos (por ejemplo, aparatos de gas), debe asegurarse un grado suficiente de ventilación en el local para evitar el retorno del flujo de gases de escape. Cuando la campana extractora se utiliza en combinación con aparatos no eléctricos, la presión negativa en el local no debe ser superior a 0,04 mbar para evitar que los humos vuelvan al local a través de la campana extractora.
- El aire no debe descargarse a través de un conducto utilizado para los gases de combustión procedentes de aparatos de combustión de gas u otros combustibles.
- Si el cable de alimentación está

dañado, debe ser reemplazado por el fabricante o por un técnico de servicio.

- Conecte la clavija a una toma de corriente que cumpla la normativa vigente y sea accesible.
- En cuanto a las medidas técnicas y de seguridad a adoptar para el vertido de humos, es importante cumplir escrupulosamente las normas establecidas por las autoridades locales.

 **ADVERTENCIA:** Retire la película protectora antes de instalar la campana.

- Utilice únicamente tornillos y herramientas que sean adecuados para la campana.

 **ADVERTENCIA:** Si no se instalan tornillos o sujetadores de acuerdo con estas instrucciones, se puede producir una descarga eléctrica.

- No observar directamente con instrumentos ópticos (prismáticos, lupas, etc.).
- No cocine en flambeado bajo la campana: podría producirse un incendio.
- Este aparato puede ser utilizado por niños a partir de los 8 años y por personas con capacidades psico-físico-sensoriales reducidas o con una experiencia y conocimientos insuficientes, siempre que sean cuidadosamente supervisados e instruidos sobre cómo utilizar el aparato de forma segura y sobre los peli-

gros que conlleva. Asegúrese de que los niños no jueguen con el aparato. La limpieza y el mantenimiento por parte del usuario no deben ser llevados a cabo por niños, a menos que sean supervisados.

- Supervise a los niños, asegurándose de que no jueguen con el aparato.
- El aparato no debe ser utilizado por personas (incluyendo niños) con capacidades psico-físico-sensoriales reducidas o con experiencia y conocimientos insuficientes, a menos que sean cuidadosamente supervisados e instruidos.

 Las piezas accesibles pueden calentarse mucho cuando se utilizan aparatos de cocina.

- Limpie y/o reemplace los filtros después del tiempo especificado (peligro de incendio). Véase el apartado Mantenimiento y limpieza.
- Deberá preverse una ventilación adecuada en el espacio cuando la campana extractora de humos se utilice junto con aparatos que utilicen gas u otros combustibles (no aplicable a los aparatos que sólo descargan aire en el local).
- El símbolo  en el producto o en su embalaje indica que este producto no debe desecharse como residuo doméstico

normal. Tenga en cuenta que el producto a eliminar debe recogerse en un punto de recogida adecuado para el reciclaje de componentes eléctricos y electrónicos. Al asegurarse de que este producto se deseché correctamente, ayudará a evitar las posibles consecuencias negativas para el medio ambiente y la salud que podrían derivarse de una eliminación inadecuada de este producto. Para obtener información más detallada sobre el reciclaje de este producto, póngase en contacto con el Municipio, el servicio local de eliminación de residuos o la tienda donde adquirió el producto.

## 2. USO

- La campana extractora está diseñada exclusivamente para uso doméstico, para eliminar los olores de la cocina.
- Nunca utilice la campana para fines distintos de aquellos para los que fue diseñada.
- No deje nunca llamas altas bajo la campana cuando está en funcionamiento.
- Ajuste la intensidad de la llama para dirigirla sólo a la parte inferior del recipiente de cocción, asegurándose de que no llegue a los lados.
- Las freidoras deben ser controladas continuamente durante su uso: el aceite recalentado puede incendiarse.

## 3. LIMPIEZA Y MANTENIMIENTO

- El filtro de carbón activo no se puede lavar ni regenerar, y se debe cambiar cada 4 meses de funcionamiento aproximadamente, o con mayor frecuencia si se utiliza muy frecuentemente (**W1**).

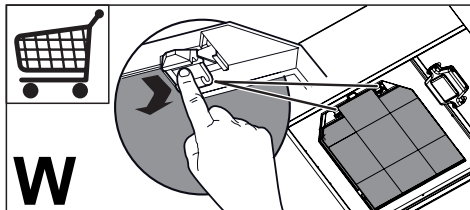

**W**

- Los filtros de grasa deben limpiarse cada 2 meses de operación, o con mayor frecuencia si se utilizan muy frecuentemente y se pueden lavar en el lavavajillas (**Z**).

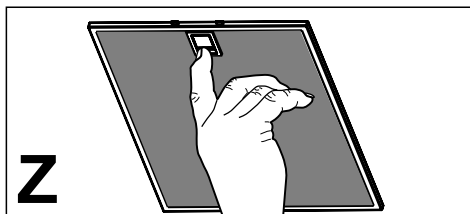

**Z**

- Limpie la campana con un paño húmedo y un detergente líquido suave.

## 4. MANDOS

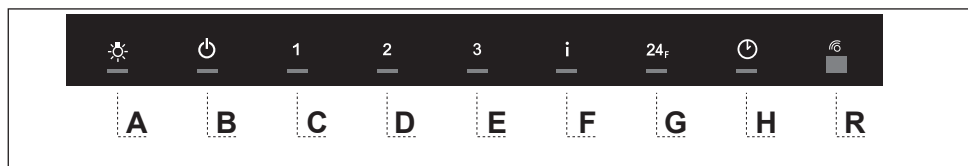

Tecla	Función	Led
A	Enciende / apaga la instalación de iluminación a la máxima intensidad.	Encendido / apagado.
	Presionado por 5 segundos aproximadamente Enciende / apaga la instalación de iluminación en modalidad luz de cortesía.	Encendido / apagado.
B	Apaga el Motor.	
	Presionado por 5 segundos aproximadamente bloquea / desbloquea el teclado, por ejemplo para efectuar la limpieza de la superficie.	Las teclas se encienden cíclicamente una por vez.
C	Enciende el motor a la primera velocidad.	Encendido / apagado.
D	Enciende el motor a la segunda velocidad.	Encendido / apagado.
E	Enciende el motor a la tercera velocidad.	Encendido / apagado.
F	Activa / desactiva la velocidad <b>Intensiva</b> desde cualquier velocidad incluso desde motor apagado, dicha velocidad está temporizada en 10 minutos, al final del tiempo el sistema regresa a la velocidad implementada precedentemente. Adecuada para enfrentar las máximas emisiones de humos de cocción. Se desactiva además presionando la tecla <b>B</b> .	Parpadea una vez por segundo.
	Manteniendo la tecla presionada por aproximadamente 5 segundos, cuando todas las cargas están apagadas (motor-luz) se activa / desactiva la alarma de los filtros al carbono activo.	<b>Tecla B</b> (2 parpadeos)-Alarma activa <b>Tecla B</b> (1 parpadeo)-Alarma desactivada.
G	<b>Función 24H</b> Activa / desactiva el motor a la primera velocidad y permite una aspiración de 10 minutos cada hora. No activable si están activas <b>Intensiva</b> o <b>Delay</b> .	Encendido / apagado.
	Con la alarma filtros en curso presionando la tecla por aproximadamente 5 segundos se efectúa el reset de la alarma. Dichas señalizaciones son visibles sólo con el motor apagado.	Parpadea <b>B</b> tres veces.  Una vez terminado el procedimiento se apaga la señalización visualizada precedentemente: La <b>tecla G</b> parpadea señalando la necesidad de lavar los filtros antigrasa metálicos. La alarma entra en función después de 100 horas de trabajo efectivo de la campana. La <b>tecla G</b> parpadea señalando la necesidad de sustituir los filtros al carbono activo y deben lavarse además los filtros antigrasa metálicos. La alarma entra en función después de 200 horas de trabajo efectivo de la campana.
H	<b>Función Delay</b> Activa / desactiva el apagado automático retrasado en 30'. Adecuada para completar la eliminación de olores residuos. Activable desde cualquier posición. No activable si están activas <b>Intensiva</b> <b>24H</b> .	Encendido / apagado.
	Manteniendo la tecla presionada por aproximadamente 5 segundos, cuando todas las cargas están apagadas (motor-luz) se activa / desactiva el telemando.	<b>Tecla B</b> (2 parpadeos)-telemando activo. <b>Tecla B</b> (1 parpadeo)-telemando desactivado.
R	Receptor telemando.	

## 5. MANDO REMOTO (OPCIONAL)

El mando remoto está alimentado por una batería de 3 V tipo CR2032 (no se incluye).

- No coloque el mando remoto cerca de fuentes de calor.
- No abandone las baterías en el medio ambiente, deposítelas en los recipientes previstos.

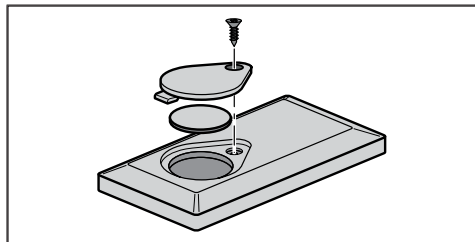

## 5. ILUMINACIÓN

- Para la sustitución ponerse en contacto con la Asistencia Técnica (“Para la compra dirigirse a la asistencia técnica”).



## DA 1. OPLYSNINGER OM SIKKERHED

**i** For din sikkerhed og for at sikre korrekt brug af apparatet anbefaler vi, at du læser denne brugsanvisning omhyggeligt inden installation og brug af apparatet. Opbevar omhyggeligt denne brugsanvisning sammen med apparatet, så den kan overdrages til en eventuel ny ejer. Det er vigtigt, at brugerne er bekendt med alle apparatets funktions- og sikkerhedskarakteristika.

**!** Kablerne skal tilsluttes af specialuddannet personale.

- Producenten kan ikke gøres ansvarlig for eventuelle skader, som skyldes forkert installation eller brug.
- Af sikkerhedsgrunde skal afstanden mellem kogepladen og emhætten være mindst 650 mm (enkelte modeller kan installeres i en lavere højde; se afsnittet vedrørende arbejdsmaal og installation).
- Hvis der i gaskomfurets installationsvejledning er angivet en større afstand end den ovenstående, skal der tages højde for dette.
- Kontrollér, at netspændingen svarer til angivelserne på skiltet inden i emhætten.
- Det er nødvendigt at installere hovedafbrydere i det faste elanlæg i henhold til forskrifter-

ne om kabelsystemer.

- For apparater i klasse I: Kontrollér, at husstandens strømforsyning har en passende jordforbindelse.
- Forbind emhætten med røgkanalen med et rør med min. diameter på 120 mm. Røgaftrækket skal være så kort som mulig.
- Overhold alle lovbestemmelser vedrørende luftudledning.
- Emhætten må ikke forbindes med røgaftrækket til udledning af røggas fra forbrændingsprocessen (eksempelvis kedler, pejse osv.).
- Hvis emhætten benyttes sammen med apparater, som ikke er elektriske (eksempelvis gasdrevne apparater), skal der sikres en tilstrækkelig udluftning i lokalet for at hindre tilbagestrømning af den udledte gas. Når emhætten benyttes sammen med apparater, som ikke er elektriske, må det negative tryk i lokalet ikke overskride 0,04 mbar for at undgå, at emhætten suger røgen tilbage til lokalet.
- Luften må ikke bortledes gennem et røgaftræk til udledning af røggas fra apparater med forbrænding af gas eller andre former for brændstof.
- Hvis forsyningskablet beskadiges, skal det udskiftes af producenten eller et autoriseret servicecenter.

- Slut stikket til en lettilgængelig stikkontakt, der opfylder de gældende lovbestemmelser.
- Hvad angår de tekniske tiltag og sikkerhedsforanstaltningerne, der skal træffes for udledningen af røggassen, er det vigtigt at overholde de lokale myndigheds regler helt nøjagtigt.

 **ADVARSEL:** Fjern beskyttelsesfilmen, før emhætten installeres.

- Brug kun skruer og beslag, som er egnede til emhætten.

 **ADVARSEL:** Manglende installation af skruerne eller beslagene i overensstemmelse med disse instruktioner kan medføre risiko for elektrisk stød.

- Betragt ikke lysdioden med brug af optisk udstyr (kikkert, forstørrelsesglas osv.).
- Flambér ikke under emhætten: Der er risiko for brand.
- Dette apparat må ikke anvendes af børn under 8 år, af personer med psykiske, fysiske og sansemæssige handicaps eller af personer med manglende erfaring eller kendskab, medmindre de overvåges og instrueres vedrørende sikker brug af apparatet og de farer, der er forbundet hermed. Sørg for, at børn ikke har mulighed for at lege med apparatet. Den rengøring og vedligeholdelse, som skal udføres af brugeren,

må ikke udføres af børn, medmindre de er under opsyn.

- Der skal holdes øje med børnene for at sørge for, at de ikke har mulighed for at lege med apparatet.
- Dette apparat må ikke anvendes af personer (herunder børn) med psykiske, fysiske og sansemæssige handicaps eller af personer med manglende erfaring eller kendskab, medmindre de overvåges og instrueres.

 De tilgængelige dele kan blive meget varme i forbindelse med brug af kogeplader, komfurer og andre madlavningsapparater.

- Rengør og/eller udskift filtrene efter den angivne periode (brandfare). Der henvises til afsnittet Vedligeholdelse og rengøring.
- Der skal være en passende udluftning i lokalet, når emhætten benyttes sammen med apparater med forbrænding af gas eller andre former for brændstof (vedrører ikke apparater, som udelukkende leder luften ind i lokalet).
- Symbolet  på apparatet eller på pakningen betyder, at apparatet ikke skal betragtes som almindeligt husholdningsaffald. Det skal derimod indleveres på et opsamlingscenter, der tager sig af genanvendelse af elektrisk og elektronisk udstyr.

Ved at sørge for, at dette apparat bortskaffes korrekt, bidrager du til at forebygge alvorlige følger for miljøet og menneskers helbred; disse kan derimod opstå, hvis dette apparat bortskaffes forkert. Ret venligst henvendelse til kommunen, den lokale affaldsbortskaffelsesordning eller den forretning, hvor du har købt apparatet, for udførlige oplysninger om genanvendelse af dette apparat.

## 2. ANVENDELSE

- Emhætten er udelukkende projekteret til husholdningsbrug for at fjerne mados.
- Brug aldrig emhætten til andre formål end de, hvortil den er projekteret.
- Sørg for, at der aldrig er høje flammer under emhætten, når den er tændt.
- Regulér flammens intensitet, så den udelukkende rettes mod grydens/pandens bund. Sørg for, at den ikke kommer omkring siderne.
- Hold hele tiden øje med friturestegerne, mens de er i brug. Der er fare for, at der går ild i den hede olie.

## 3. RENGØRING OG VEDLIGEHOLDELSE

- Det aktive kulfilter kan ikke afvaskes eller genbruges. Det skal udskiftes ca. hver 4. måned eller hyppigere i tilfælde af meget intensiv brug (**W1**).

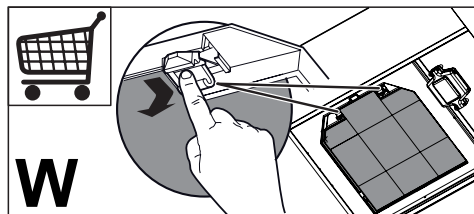

- Fedtfilterne skal rengøres hver 2. måned eller hyppigere i tilfælde af meget intensiv brug. De kan vaskes i opvaskemaskine (**Z**).

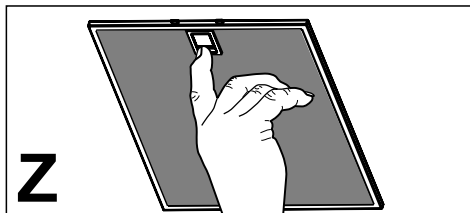

- Rengør emhætten ved hjælp af en fugtig klud og flydende skånsomt rengøringsmiddel.

## 4. BETJENINGSANORDNINGER

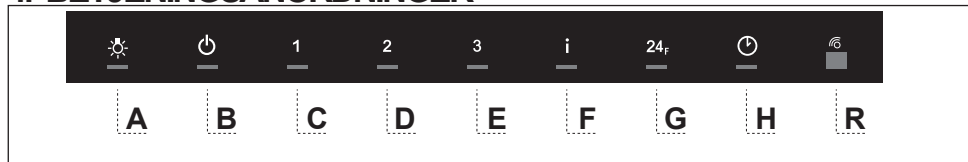

Tast	Funktion	Kontrollampe
A	Tænder/slukker for belysningsystemet med maksimal styrke.	Tændt/slukket.
	Trykket ned i ca. 2 sekunder: Tænder/slukker for belysningsystemet med dæmpet belysning.	Tændt/slukket.
B	Slukker motoren. Trykket ned i ca. 5 sekunder: Låser/oplåser tastaturet, for eksempel i forbindelse med rengøring af overfladen.	Tasterne tændes cyklisk, én ad gangen.
C	Tænder motoren ved 1. hastighed.	Tændt/slukket.
D	Tænder motoren ved 2. hastighed.	Tændt/slukket.
E	Tænder motoren ved 3. hastighed.	Tændt/slukket.
F	Aktiverer/inaktiverer den <b>intensive</b> hastighed fra hvilken som helst hastighed, også når motoren er slukket. Denne hastighed er tidsindstillet til 10 minutter, hvorefter systemet går tilbage til den sidste indstillede hastighed. Er i stand til at klare selv den kraftigste os fra madlavningen. Funktionen inaktiveres ved at trykke på tasten <b>B</b> .	Blinker en gang i sekundet.
	Alarmen for filtrene med aktivt kul aktiveres/inaktiveres ved at trykke og holde tasten trykket nede i cirka 5 sekunder, når alle belastninger er slukket (motor + lys).	<b>Tast B</b> (2 blink) – Alarm aktiveret. <b>Tast B</b> (1 blink) – Alarm deaktiveret.
G	<b>Funktion 24H</b> Tænder/slukker motoren ved den 1. hastighed og giver mulighed for udsugning i 10 minutter pr. time. Kan ikke aktiveres, hvis <b>Intensiv</b> eller <b>Delay</b> er aktiv.	Tændt/slukket.
	Hvis der trykkes på denne tast i cirka 5 sekunder, mens filteralarmen er i gang, tilbageslides alarmen. Denne signalgivning er kun synlig, når motoren er slukket.	<b>B</b> blinker tre gange. Når proceduren er forbi, vises signalgivningen ikke længere. <b>Tasten G blinker</b> for at give besked om, at fedtfilterne af metal skal skylles. Alarmen går i gang, når emhætten har været i funktion i 100 timer. <b>Tasten G blinker</b> for at give besked om, at filtrene med aktivt kul skal udskiftes samt at fedtfilterne af metal skal skylles. Alarmen går i gang, når emhætten har været i funktion i 200 timer.
H	<b>Delay-funktion</b> Aktiverer/inaktiverer automatisk slukning med en forsinkelse på 30 minutter. Velegnet til at fjerne den tilbageværende lugt fuldstændigt. Kan aktiveres fra enhver position. Kan ikke aktiveres, hvis <b>Intensiv</b> eller <b>24H</b> er aktiv.	Tændt/slukket.
	Fjernstyringen aktiveres/inaktiveres ved at trykke og holde tasten trykket nede i cirka 5 sekunder, når alle belastninger er slukket (motor + lys).	<b>Tast B</b> (2 blink) – Fjernstyring aktiveret. <b>Tast B</b> (1 blink) – Fjernstyring deaktiveret.
R	Modtager for fjernstyring.	

## 5. FJERNSTYRING (VALG-FRI)

Fjernstyringen forsynes med et 3 V batteri af typen CR2032 (medfølger ikke).

- Anbring ikke fjernstyringen i nærheden af varmekilder.
- Efterlad ikke batterierne i miljøet, men anbring dem i egnede beholdere.

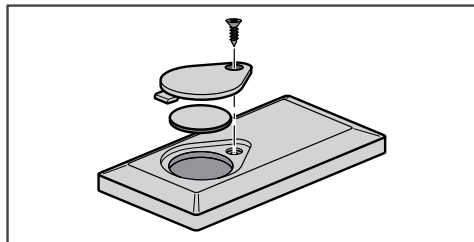

## 6. BELYSNING

- Udskiftning skal ske hos det tekniske servicecenter. Bestilling kan ske hos det tekniske servicecenter.

## FI 1. TURVALLISUUSTIETOJA

**i** Lue tämä käyttöopas huolellisesti ennen laitteen asentamista ja käyttöä oman turvallisuutesi ja laitteen oikean toiminnan takaamiseksi. Pidä nämä ohjeet aina laitteen lähetytyillä, niiden täytyy seurata laitetta myös, jos se myydään tai luovutetaan kolmansille osapuolille. On tärkeää, että käyttäjät tuntevat laitteen toiminta- ja turvallisuusominaisuudet.



Johtojen liittäminen saa tehdä vain pätevä teknikko.

- Valmistaja ei vastaa väärästä asennuksesta tai käytöstä aiheutuneista vahingoista.
- Pienin turvallinen etäisyys keittotason ja liesituulettimen välillä on 650 mm (jotkut mallit voidaan asentaa alemmas, katso työ- ja asennusmittoja koskevaa kappaletta).
- Jos kaasukäyttöisen keittotason asennusohjeet määräävät, että etäisyyden on oltava yllä mainittua suurempi, ohjeita on noudatettava.
- Tarkista, että sähköverkon jännite vastaa liesituulettimen sisällä olevan arvokilven tietoja.
- Erotuskytkimet on asennettava kiinteään järjestelmään kaapelointijärjestelmiä koskevien määräysten mukaisesti.
- Luokan I laitteita varten on tarkistettava, että kodin sähköverkossa on sopiva maadoitus.

- Liitä liesituuletin savuhormiin putkella, jonka läpimitta on vähintään 120 mm. Savun poistoreitin on oltava mahdollisimman lyhyt.
- Kaikkia ilman poistoa koskevia määräyksiä on noudatettava.
- Älä liitä liesituuletinta savukanaaviin, joiden kautta poistetaan palamishöyryjä (esimerkiksi lämmityskattilat, takat jne.).
- Jos liesituuletinta käytetään yhdessä muiden kuin sähkölaitteiden (esimerkiksi kaasulaitteiden) kanssa, on pystyttävä takaamaan riittävä huoneen tuuletus poistokaasujen paluuvirtauksen estämiseksi. Kun liesituuletinta käytetään yhdessä muiden kuin sähkölaitteiden kanssa, huoneen negatiivinen paine ei saa ylittää 0,04 mbar, jotta liesituuletin ei palauta höyryjä huoneeseen.
- Ilmaa ei saa poistaa sellaisen putken kautta, jota käytetään kaasulla tai muilla polttoaineilla toimivien laitteiden savun imemiseen.
- Jos virtajohto vahingoittuu, sen saa vaihtaa vain valmistaja tai huoltopalvelun teknikko.
- Kytke pistoke voimassa olevien määräysten mukaiseen ja saavutettavissa olevaan pistorasiaan.
- Savunpoistoa koskevien teknisten ja turvallisuuteen liittyvien toimenpiteiden suhteen on noudatettava tarkkaan paikall-

listen viranomaisten antamia määräyksiä.

 **VAROITUS:** Poista suoja-kalvot ennen liesituulettimen asentamista.

• Käytä vain liesituulettimelle sopivia ruuveja ja kiinnitysosia.

 **VAROITUS:** Jos ruuveja ja kiinnitysosia ei asenneta näiden ohjeiden mukaisesti, voi aiheutua sähköiskuvaara.

• Älä katso suoraan optisilla välineillä (kiikari, suurennuslasi....).

• Älä liekitä liesituulettimen alla: se voi aiheuttaa tulipalon.

• Yli 8-vuotiaat lapset ja psyykkisesti, fyysisesti tai sensorisesti rajoitteiset henkilöt tai kokemattomat ja taitamattomat henkilöt saavat käyttää tätä laitetta vain, jos heitä valvotaan ja heille on annettu tiedot laitteen turvallisesta käytöstä ja siihen liittyvistä vaaroista. Varmista, etteivät lapset pääse leikkimään laitteella. Lapset eivät saa tehdä käyttäjän puhdistus- ja huoltotoimenpiteitä ilman valvontaa.

• Valvo lapsia ja varmista, etteivät he pääse leikkimään laitteella.

• Tätä laitetta eivät saa käyttää henkilöt (lapset mukaan lukien), joiden mielen, ruumiin tai aistien terveys on heikentynyt tai joilla ei ole riittävää kokemusta ja tietoa, ellei heitä

valvota tai ole valmennettu.

 Kosketettavissa olevat osat voivat tulla hyvin kuumiksi keittolaitteiden käytön aikana.

• Puhdista ja/tai vaihda suodatimet määrätyn ajan kuluttua (tulipalovaara). Katso kappaletta Huolto ja puhdistus.

• Tilassa täytyy olla asianmukainen tuuletus kun liesituuletinta käytetään samanaikaisesti kaasulla tai muilla polttoaineilla toimivien laitteiden kanssa (ei koske laitteita, jotka poistavat tilaan vain ilmaa).

• Merkki  tuotteessa tai sen pakkauksessa osoittaa, että tuotetta ei saa hävittää tavallisen kotitalousjätteen mukana. Tuote täytyy toimittaa asianmukaiseen sähköisten ja elektronisten osien keräyskeskukseen. Varmistamalla, että tuote hävitetään oikealla tavalla, on mahdollista auttaa välttämään ympäristöä ja henkilöiden terveyttä uhkaavia haittavaikutuksia, joita voi syntyä vääränlaisesta hävittämisestä. Lisätietoja tuotteen kierrättämisestä saat paikallisilta viranomaisilta, paikallisesta jätehuollosta tai liikkeestä, josta tuote on ostettu.

## 2. KÄYTTÖ

- Liesituuletin on suunniteltu ainoastaan kotitalouskäyttöön, keittiön hajujen poistamiseen.
- Älä koskaan käytä liesituuletinta muuhun tarkoitukseen kuin siihen, mitä varten se on suunniteltu.
- Älä koskaan pidä korkeita liekkejä toiminnassa olevan liesituulettimen alla.
- Säädä liekkien koko sillä tavoin, että ne kohdistuvat vain kypsennysastian pohjaan. Varmista, etteivät liekit tule astian reunojen alta.
- Rasvakeittimiä on valvottava jatkuvasti käytön aikana: ylikuumentunut öljy voi syttyä palamaan.

## 3. PUHDISTUS JA HUOLTO

- Aktiivihiihisiuodattimia ei voi pestä eikä regeneroida, ne täytyy vaihtaa noin 4 kuukauden käytön jälkeen tai useammin, jos laitetta käytetään paljon (**W1**).

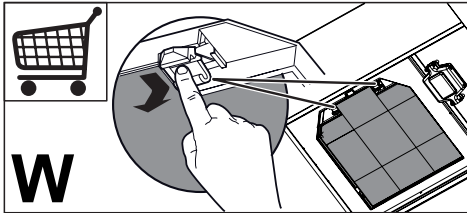

- Rasvasuodattimet täytyy puhdistaa aina 2 kuukauden käytön jälkeen tai useammin, jos laitetta käytetään paljon. Ne voidaan pestä astianpesukoneessa (**Z**).

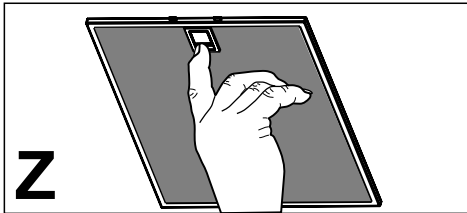

- Puhdista liesituuletin kostealla liinalla ja neutraalilla pesunesteellä.



## 4. OHJAIMET



Painike	Toiminto	Merkkivalo
A	Sytyttää/sammuttaa valaistuksen suurimmalla teholla.	Palaa/ei pala.
	Painikkeen painaminen 2 sekunnin ajan Sytyttää/sammuttaa pienitehoisen valaistuksen.	Palaa/ei pala.
B	Sammuttaa moottorin.	
	Painikkeen painaminen 5 sekunnin ajan lukitsee/vapauttaa kytkimet pinnan puhdistamista varten.	Painikkeet syttyvät vuorotellen yksi kerrallaan.
C	Käynnistää moottorin ensimmäisellä nopeudella.	Palaa/ei pala.
D	Käynnistää moottorin toisella nopeudella.	Palaa/ei pala.
E	Käynnistää moottorin kolmannella nopeudella.	Palaa/ei pala.
F	Aktiivoi/poistaa käytöstä <b>tehonopeuden</b> mistä tahansa nopeudesta tai moottorin ollessa sammutettu, tämä nopeus on ajastettu 10 minuutiksi ja tämän ajan kuluttua järjestelmä palaa aiemmin asetettuun nopeuteen. Soveltuu käytettäväksi kun savua on paljon. Toiminto poistetaan käytöstä painamalla painiketta <b>B</b> .	Vilkkuu kerran sekunnissa.
	Jos pidät painiketta painettuna noin 5 sekuntia kun kaikki toiminnot (moottori ja valot) on sammutettu, aktivoit tai poistat käytöstä aktiivihii- liisuodattimen hälytyksen.	Painike <b>B</b> (2 vilkutusta) – Hälytys aktiivinen. Painike <b>B</b> (1 vilkutusta) – Hälytys pois käytöstä.
G	<b>Toiminto 24H</b> Käynnistää/sammuttaa moottorin ensimmäisellä nopeudella ja sallii imun 10 minuuttia tunnissa. Käynnistäminen ei ole mahdollista, jos <b>tehonopeus</b> tai <b>ajastus</b> on käytössä.	Palaa/ei pala.
	Jos suodattimien hälytys on toiminnassa, hälytyksen voi kuitata painamalla painiketta noin 5 sekunnin ajan. Ilmoitukset ovat näkyvissä vain moottorin ollessa sammutettu.	<b>B</b> vilkkuu kolme kertaa.  Toimenpiteen päätyttyä näyttöön tullut ilmoitus sammuu: Kun <b>painike G vilkkuu</b> , metalliset rasvasuodattimet täytyy pestä. Hälytys käynnistyy liesituulettimen 100 käyttötunnin jälkeen. Kun <b>painike G vilkkuu</b> , aktiivihiihuodattimet täytyy vaihtaa ja metalliset rasvasuodattimet täytyy pestä. Hälytys käynnistyy liesituulettimen 200 käyttötunnin jälkeen.
H	<b>Ajastustoiminto</b> Aktivoi/poistaa käytöstä automaattisen 30 minuutin kuluttua tapahtuvan sammumisen. Sopii jäännöshajujen poistamiseen. Voidaan aktivoida missä tahansa asennossa. Käynnistäminen ei ole mahdollista, jos <b>tehonopeus</b> tai <b>24H</b> on käytössä.	Palaa/ei pala.
	Jos pidät painiketta painettuna noin 5 sekuntia kun kaikki toiminnot (moottori ja valot) on sammutettu, aktivoit tai poistat käytöstä kauko-ohjaimen.	<b>Painike B</b> (2 vilkutusta) – Kauko-ohjain aktiivinen. <b>Painike B</b> (1 vilkutusta) – Kauko-ohjain pois käytöstä.
R	Kauko-ohjaimen vastaanotin.	

## 5. KAUKO-OHJAIN (VALINNAINEN)

Kauko-ohjain toimii paristolla 3 V tyyppi CR2032 (ei toimitettu).

- Älä laita kauko-ohjainta lämmönlähteiden lähelle.
- Älä jätä paristoja ympäristöön, vaan vie ne asianmukaiseen keräysastiaan.

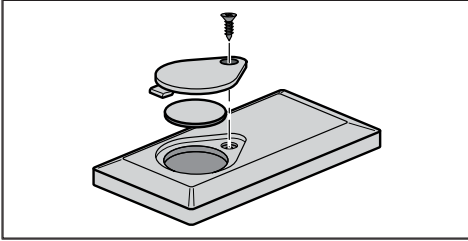

## 6. VALAISTUS

- Vaihtoa varten ota yhteys huoltopalveluun ("Hankintaa varten ota yhteys huoltopalveluun").

## **NO** 1. SIKKERHETSINFORMASJON

 For din egen sikkerhet og en riktig funksjon av apparatet, må du lese denne veiledningen nøye før apparatet installeres og tas i bruk. Veiledningen skal alltid følge med apparatet, også hvis det overdras til tredjeperson. Det er viktig at brukerne kjenner til alle apparatets drifts- og sikkerhetsegenskaper.

 Tilkoblingen av kablene må utføres av en kvalifisert tekniker.

- Produsenten er ikke ansvarlig for eventuelle skader som skyldes feil installasjon eller bruk.
- Minste sikkerhetsavstand mellom platetopp og kjøkkenvifte er 650 mm (noen modeller kan monteres ved lavere høyde; se avsnittet om arbeidsmål og installasjon).
- Hvis installasjonsinstruksjonene for gassplattetoppen spesifiserer en større avstand enn angitt ovenfor, må du overholde dette.
- Kontroller at nettspenningen stemmer med spenningen oppgitt på merkeplaten på innsiden av kjøkkenviften.
- Det er nødvendig å installere hovedbrytere i det faste elektriske systemet i samsvar med forskriftene om kabelsystemer.
- For apparater i klasse I må du kontrollere at hjemmets strøm-

nett er jordet.

- Koble kjøkkenviften til røkrøret med et rør med en diameter på min. 120 mm. Røret må være så kort som mulig.
- Følg alle bestemmelsene for luftutløp.
- Ikke koble kjøkkenviften til røkkkanaler for utslipp av forbrenningsrøk (f.eks. fra kjeler, peiser, osv.).
- Hvis kjøkkenviften brukes sammen med apparater som ikke bruker strøm (f.eks. gassapparater), må det garanteres en god ventilasjon i rommet for å unngå retur av forbrenningsgassen. Når kjøkkenviften brukes sammen med apparater som ikke bruker strøm, må ikke det negative trykket i rommet overstige 0,04 mbar for å unngå en retur av røkene.
- Luften må ikke føres utgjennom en røkkanal som brukes for røkutslipp fra apparater som fungerer med gass eller andre forbrenningsstoffer.
- Hvis nettkabelen skades, må den skiftes ut av produsenten eller servicesenteret.
- Sett støpslet inn i en lett tilgjengelig stikkontakt som er i samsvar med gjeldende bestemmelser.
- Følg nøye forskriftene fra de lokale myndighetene vedrørende tekniske og sikkerhetsmessige tiltak for røkutslipp.

 **ADVARSEL:** Fjern beskyttelsesfilmene før kjøkkenviften installeres.

- Bruk kun skruer og beslag som passer til kjøkkenviften.

 **ADVARSEL:** Manglende installasjon av skruer eller beslag i samsvar med disse instruksjonene kan medføre risiko for ellsjokk.

- Ikke se mot lyset med optiske instrumenter (kikkert, forstørrelsesglass, osv.).
- Ikke flambér under kjøkkenviften, fordi en brann kan utvikles.
- Barn (over 8 år) eller personer med nedsatte fysiske, sensoriske eller psykiske evner, eller personer uten erfaring og kunnskap må kun bruke apparatet dersom de får tilsyn eller opplæring i en sikker bruk av apparatet og farene knyttet til bruken. Ikke la barn leke med apparatet. Rengjøring og vedlikehold som er brukerens ansvar, må ikke utføres av barn med mindre de er under tilsyn.
- Pass på at barn ikke leker med apparatet.
- Dette apparatet er ikke egnet til bruk av personer (inkl. barn) med nedsatte fysiske, sensoriske eller psykiske evner, eller personer uten erfaring og kunnskap i bruk av apparatet med mindre de er overvåket og opplært.

 De tilgjengelige delene kan bli veldig varme når plate-topper/komfyrer er i bruk.

- Rengjør og/eller skift ut filtrene etter oppgitt intervall (brannfare). Se avsnittet Vedlikehold og rengjøring.
- Det må være en god utlufting i rommet når kjøkkenviften brukes samtidig med apparater som fungerer med gass eller andre forbrenningsstoffer (gjelder ikke apparater som kun fører luften ut i lokalet).
- Symbolet  på apparatet eller emballasjen angir at apparatet ikke skal kastes sammen med vanlig husholdningsavfall. Apparatet må leveres til et innsamlingsssenter for resirkulering av elektrisk og elektronisk materiale. Ved å kassere dette apparatet på riktig måte, bidrar du til å forhindre de negative virkningene på miljøet og menneskeheten som kan forårsakes av en feilaktig avfallshåndtering av dette apparatet. For mer informasjon om gjenvinning av dette apparatet, kontakt kommunen, renovasjonsselskapet eller forhandleren hvor apparatet ble kjøpt.

## 2. BRUK

- Kjøkkenviften er kun utviklet til husholdningsbruk for å fjerne matos fra kjøkkenet.
- Bruk aldri kjøkkenviften til annet formål enn tiltenkt bruk.
- Gå aldri fra en tent brenner uten at det står en gryte oppå mens kjøkkenviften er i funksjon.
- Reguler flammestyrken slik at flammen kun dekker grytebunnen og ikke stikker utover kantene.
- Vær alltid veldig oppmerksom ved frityrsteking, fordi den varme oljen kan ta fyr.

## 3. RENGJØRING OG VEDLIKEHOLD

- Det aktive kullfilteret kan ikke vaskes eller regenereres, og må byttes ut ca. hver fjerde måned, eller oftere ved hyppig bruk (**W1**).

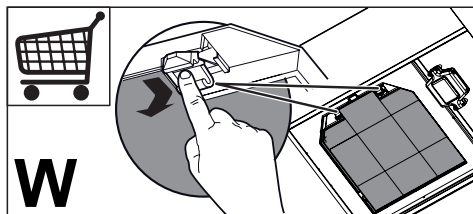

- Fettfiltrene må rengjøres hver andre måned eller oftere ved hyppig bruk. De kan vaskes i oppvaskmaskin (**Z**).

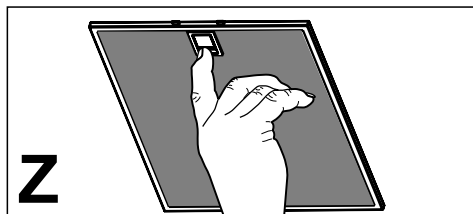

- Bruk kun en fuktig klut og et mildt rengjøringsmiddel til rengjøringen av kjøkkenviften.

## 4. KONTROLLER

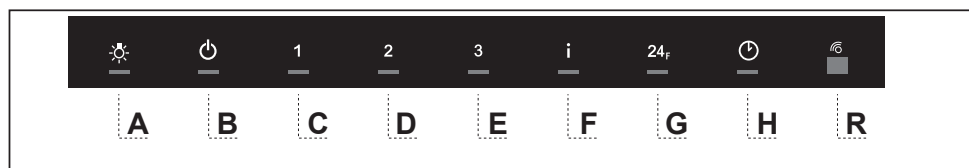

Knapp	Funksjon	Led
A	Slår belysningen på/av med maks. styrke. Trykker du på knappen i ca. 2 sekunder Tenner/slukker belysningen i dempet modus.	På/av. På/av.
B	Slår av motoren. Trykker du på knappen i ca. 5 sekunder, blir tastaturet låst / låset opp (f.eks. for å rengjøre overflaten).	Knappene slås på en etter en i sekvens.
C	Slår på motoren i første hastighet.	På/av.
D	Slår på motoren i andre hastighet.	På/av.
E	Slår på motoren i tredje hastighet.	På/av.
F	Aktiverer/deaktiverer hastigheten <b>Intensiv</b> fra hvilken som helst hastighet eller fra avslått motor. Kjøkkenviften fungerer med den intensive hastigheten i 10 minutter. Når tiden er utløpt, går systemet automatisk tilbake til den tidligere innstilte hastigheten. Eget til å fjerne mye os. Deaktiveres også ved å trykke på knappen <b>B</b> . Hvis du holder knappen inne i ca. 5 sekunder når både motoren og lyset er slått av, aktiveres/deaktiveres alarmen for de aktive kullfiltrene.	Blinker én gang i sekundet.  <b>Knapp B</b> (2 blink) – Alarm aktivert. <b>Knapp B</b> (1 blink) – Alarm deaktivert.
G	<b>Funksjonen 24H</b> Aktiverer/deaktiverer motoren i den første hastigheten og suger ut luften i 10 minutter hver time. Kan ikke aktiveres hvis <b>Intensiv</b> eller <b>Forsinkelse</b> er aktivert. Trykker du på knappen i ca. 5 sekunder når alarm for filter er i gang, tilbakestilles alarmen. Disse signaleringene er kun synlige når motoren er stanset.	På/av.  <b>B</b> blinker tre ganger.  Når prosedyren er ferdig, slukkes varselet som ble vist tidligere: <b>Knapp G blinker</b> og varsler om at de metalliske fettfiltrene må vaskes. Alarmsignalet avgis etter at kjøkkenviften har vært i drift i 100 timer. <b>Knapp G blinker</b> og varsler om at de aktive kullfiltrene må byttes ut og at de metalliske fettfiltrene må vaskes. Alarmsignalet avgis etter at kjøkkenviften har vært i drift i 200 timer.
H	<b>Funksjonen Forsinkelse</b> Aktiverer/deaktiverer den automatiske slukkingen med en forsinkelse på 30 minutter. Eget for å fjerne resterende lukt helt. Kan aktiveres fra hvilken som helst posisjon. Kan ikke aktiveres hvis <b>Intensiv</b> eller <b>24H</b> er aktivert. Hvis du holder knappen inne i ca. 5 sekunder når både motoren og lyset er slått av, aktiveres/deaktiveres fjernkontrollen.	På/av.  <b>Knapp B</b> (2 blink) – Fjernkontroll aktivert. <b>Knapp B</b> (1 blink) – Fjernkontroll deaktivert.
R	Fjernkontrollens mottaker.	

## 5. FJÄRRKONTROLL (VALG-FRI)

Fjernkontrollen bruker et 3 V CR2032 batteri (følger ikke med).

- Ikke plasser fjernkontrollen i nærheten av varmekilder.
- Ikke kast batteriene i naturen, men i de bestemte beholderne.

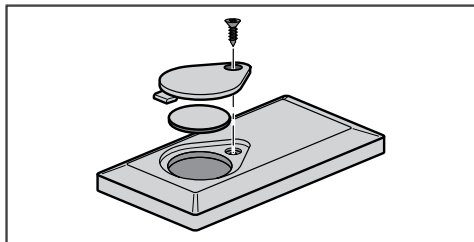

## 6. BELYSNING

- Kontakt kundeservice for utbytting ("Kontakt kundeservice for kjøp").

## SV 1. SÄKERHETSINFORMATION

 För din säkerhet och korrekt funktion av apparaten ber vi dig läsa denna bruksanvisning noggrant innan apparaten installeras och tas i bruk. Förvara alltid denna bruksanvisning tillsammans med apparaten, så att du kan lämna över den till ev. ny ägare. Det är viktigt att användarna känner till apparatens samtliga funktions- och säkerhetsgenskaper.

 Anslutningen av elkablarna ska utföras av en behörig tekniker.

- Tillverkaren ansvarar inte för eventuella skador som orsakas av felaktig installation eller användning.
- Min. säkerhetsavstånd mellan spishällen och köksfläkten är 650 mm (vissa modeller kan installeras på en lägre höjd; se avsnittet gällande drift- och installationsmått).
- Om installationsanvisningarna för gasspishällen anger ett större avstånd än det ovan angivna, måste det beaktas.
- Kontrollera att nätspänningen motsvarar den som anges på märkplåten inuti köksfläkten.
- Det är nödvändigt att installera frånskiljare i det fasta elsystemet i enlighet med kabeldragningsbestämmelserna.
- För apparater i klass I, säker-

ställ att bostadens elsystem har en lämplig jordanslutning.

- Anslut köksfläkten till imkanalen med ett rör med min. diameter på 120 mm. Sträckan där matos avleds ska vara så kort som möjligt.
- Följ gällande lagstiftning angående utsugning av luft.
- Anslut inte köksfläkten till rökgaskanaler för förbränningsrök från värmepannor, öppna spisar o.s.v.
- Om köksfläkten används i kombination med andra apparater som inte är eldrivna (t.ex. gasdrivna apparater), ska du sörja för tillräcklig ventilation av lokalen för att förhindra returflöde av förbränningsgas. När köksfläkten används i kombination med andra apparater som inte är eldrivna, får lokalens negativa luftryck inte överskrida 0,04 mbar för att förhindra att rök sugts tillbaka in i lokalen via köksfläkten.
- Luftutsläppet får inte ske genom en rökgas kanal som används av gasdrivna eller andra bränsledrivna apparater.
- Om elkabeln skadas, ska den bytas ut av tillverkaren eller av en servicetekniker.
- Anslut stickkontakten till ett lättillgängligt vägguttag som är i överensstämmelse med gällande bestämmelser.
- Följ noggrant föreskrifterna



från de lokala myndigheterna när det gäller de tekniska och säkerhetsmässiga åtgärder som ska vidtas för avledning av rök.

**⚠ VARNING:** Ta bortskyddsfilmen innan du installerar köksfläkten.

- Använd endast skruvar och beslag som är lämpliga för köksfläkten.

**⚠ VARNING:** Om det inte installeras skruvar och beslag som överensstämmer med dessa anvisningar kan det leda till risk för elektrisk stöt.

- Titta inte direkt med optiska instrument (kikare, förstöringsglas o.s.v.).
- Flambera inte under köksfläkten. Det finns risk för eldsvåda.
- Denna apparat får användas av barn (över 8 år), personer med nedsatt fysisk, sensorisk eller mental funktionsförmåga eller personer som saknar erfarenhet eller kunskap om hur den används, under förutsättning att de övervakas av någon som kan ansvara för deras säkerhet eller som har lärt dem hur apparaten används på ett säkert sätt och gjort dem medvetna om riskerna. Barn får inte leka med apparaten. Rengöring och underhåll som ska utföras av användaren får inte utföras av barn utan tillsyn av en vuxen.
- Håll barn under uppsikt så att

de inte leker med apparaten.

- Denna apparat får inte användas av personer (inkl. barn) med nedsatt fysisk, sensorisk eller mental funktionsförmåga eller personer som saknar erfarenhet eller kunskap om hur den används, om de inte övervakas och instrueras.

**⚠** De åtkomliga delarna kan bli mycket varma under användningen av spisar, matlagingsapparater o.dyl.

- Rengör och/eller byt ut filtren efter den angivna tidsperioden (brandrisk). Se avsnitt Underhåll och rengöring.
- Lokalen måste ha lämplig ventilation när köksfläkten används samtidigt med andra apparater som använder gas eller andra bränslen (gäller inte apparater som endast släpper ut luft i lokalen).
- Symbolen  på apparaten eller emballaget anger att apparaten inte får hanteras som hushållsavfall. Den ska i stället lämnas in på en uppsamlingsplats för återvinning av el- och elektronikkomponenter. Genom att säkerställa att apparaten hanteras på rätt sätt bidrar du till att förebygga eventuella negativa miljö- och hälsoeffekter som kan uppstå om apparaten bortskaffas som vanligt avfall. För ytterligare upplysningar om återvinning

av apparaten bör du kontakta lokala myndigheter, sophämtningstjänsten eller affären där du köpte apparaten.

## 2. ANVÄNDNING

- Köksfläkten har uteslutande konstruerats för hushållsbruk, för att avlägsna matos i köket.
- Använd aldrig köksfläkten för andra ändamål än vad den är konstruerad för.
- Se till att det aldrig uppkommer höga lågor under köksfläkten när den är igång.
- Justera lågans styrka så att den endast berör kokkärlets botten och inte slickar utmed dess sidor.
- Fritöserna ska kontrolleras hela tiden under användningen. Den överhettade oljan kan ta eld.

## 3. RENGÖRING OCH UNDERHÅLL

- Det aktiva kolfiltret kan varken diskas eller regenereras. Filtret ska bytas cirka var 4:e månad eller oftare vid intensiv användning (**W1**).

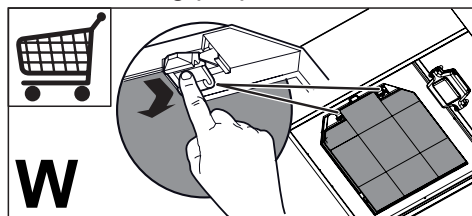

**W**

- Fettfiltrens sk rengöras varannan månad eller oftare vid intensiv användning. De kan diskas i diskmaskin (**Z**).

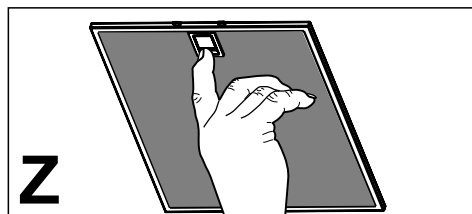

**Z**

- Rengör köksfläkten med en fuktig trasa och ett neutralt flytande rengöringsmedel.

## 4. KOMMANDON

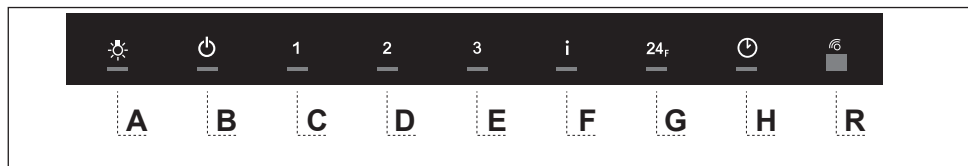

Knapp	Funktion	Lysdiöd
A	Tänder och släcker belysningen med max. intensitet.	Påslagen/avstängd.
	Tryck i cirka 2 sekunder Tänder och släcker belysningen i sättet artighets ljus.	Påslagen/avstängd.
B	Stänger av motorn.	
	Tryck i cirka 5 sekunder låser/låser den upp tangentbordet, t.ex. för att utföra rengöring av ytan.	Knapparna tänds cyklistiskt en åt gången.
C	Slår på motorn på den första hastigheten.	Påslagen/avstängd.
D	Slår på motorn på den andra hastigheten.	Påslagen/avstängd.
E	Slår på motorn på den tredje hastigheten.	Påslagen/avstängd.
F	Aktiverar/avaktiverar den <b>Intensiva</b> hastigheten från vilken hastighet som helst även från avstängd motor. Denna hastighet är tidsinställd på 10 minuter, när denna tid förlutit återgår systemet till den tidigare inställda hastigheten. Lämpligt att hålla stånd mot max. spridning av matos. Den avaktiveras även genom att trycka på knappen <b>B</b> .	Blinkar en gång per sekund.
	Genom att hålla knappen intryckt i cirka 5 sekunder, när alla belastningar är avstängda (Motor+Belysning), Aktiveras / Avaktiveras larmet för filter med aktivt kol.	Knapp <b>B</b> (2 blinkningar) – larm aktiverat. Knapp <b>B</b> (1 blinkning) – larm avaktiverat.
G	<b>Funktion 24H</b> Aktiverar/avaktiverar motorn med den första hastigheten och tillåter en utsugning på 10 minuter varje timma. Inte aktiverbar om <b>Intensiv</b> eller <b>Delay</b> är aktiva.	Påslagen/avstängd.
	Larmet återställs genom att trycka på knappen i cirka 5 sekunder under pågående filterlarm. Dessa meddelanden är enbart synliga med avstängd motor.	Blinkar <b>B</b> tre gånger.  Efter avslutad procedur släcks det tidigare visade meddelandet. Knappen <b>G</b> blinkar signalerar nödvändigheten att diska metallfettfiltren. Larmet träder i funktion efter 100 timmar av effektivt arbete av köksfläkten. Knappen <b>G</b> blinkar signalerar nödvändigheten att byta filtren med aktivt kol och att även metallfettfiltren måste diskas. Larmet träder i funktion efter 200 timmar av effektivt arbete av köksfläkten.
H	<b>Funktion Delay</b> Aktiverar/avaktiverar den automatiska avstängningen försenad med 30'. Lämpligt för att komplettera avlägsnandet av resterande matos. Aktiverbar från vilket läge som helst. Ej aktiverbar om <b>Intensiv</b> eller <b>24H</b> är aktiva.	Påslagen/avstängd.
	Genom att hålla knappen intryckt i cirka 5 sekunder, när alla belastningar är avstängda (Motor+Belysning), Aktiveras / Avaktiveras fjärrkontrollen.	Knapp <b>B</b> (2 blinkningar)–Fjärrkontroll aktiverad. Knapp <b>B</b> (1 blinkning)–Fjärrkontroll avaktiverad.
R	Fjärrkontrollmottagare.	

## 5. FJÄRRKONTROLL (FRIVILLING)

Fjärrkontrollen matas med ett 3 V-batteri av typ CR2032 (ingår ej).

- Placera inte fjärrkontrollen i närheten av värmekällor.
- Kasta inte batterierna i naturen, utan i avsedda behållare.

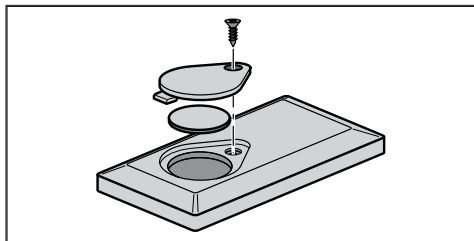

## 6. BELYSNING

- För byte kontakta servicecenter ("För inköpet vänd dig till ett servicecentra").

## **PL 1. INFORMACJE DOTYCZĄCE BEZPIECZEŃSTWA**

**i** Ze względów bezpieczeństwa oraz aby zagwarantować prawidłowe funkcjonowanie, przed przystąpieniem do instalacji i użytkowania urządzenia należy zapoznać się z treścią niniejszej publikacji. Instrukcję obsługi należy trzymać zawsze w pobliżu urządzenia oraz przekazać ją razem z urządzeniem osobom trzecim. Ważne jest, aby wszyscy użytkownicy znali sposób działania oraz zasady bezpieczeństwa produktu.

**!** Podłączenie przewodów powinno być wykonane przez wykwalifikowanego instalatora.

- Producent nie ponosi odpowiedzialności za ewentualne szkody spowodowane przez nieprawidłową instalację lub użytkowanie.
- Minimalna bezpieczna odległość od powierzchni gotowania do krawędzi okapu powinna wynosić co najmniej 650 mm (niektóre modele mogą zostać zainstalowane niżej; patrz odpowiedni rozdział zawierający wymiary robocze i montażowe).
- Jeśli instrukcja instalacji kuchni gazowej wskazuje na potrzebę zastosowania większej odległości niż podana powyżej, należy to wziąć pod uwagę.

- Sprawdzić, czy napięcie w sieci elektrycznej odpowiada danym umieszczonym na tabliczce znamionowej znajdującej się wewnątrz okapu.
- Urządzenia przełączające muszą być zainstalowane w instalacji stałej zgodnie z obowiązującymi przepisami dotyczącymi okablowania.
- W przypadku urządzeń klasy I należy sprawdzić, czy sieć elektryczna wyposażona jest w odpowiednie uziemienie.
- Podłączyć okap do komina dymnego przy pomocy rury o średnicy minimum 120 mm. Droga, którą pokonuje para/dym powinna być możliwie najkrótsza.
- Należy przestrzegać wszystkich norm dotyczących odprowadzania powietrza.
- Nie podłączać okapu do przewodów odprowadzających spalinę (np. z kotłów, kominków itp.).
- Jeżeli okap używany jest w połączeniu z kuchenkami nieelektrycznymi (np. gazowymi), należy zagwarantować odpowiedni poziom wentylacji lokalu tak, aby zapobiec powrotowi spalin z komina. Jeżeli okap używany jest w połączeniu z kuchenkami nieelektrycznymi, podciśnienie w pomieszczeniu nie może przekraczać 0,04 mbar tak, aby zapobiec powrotowi spalin.
- Powietrze nie może być przesyłane do przewodu kominowego wykorzystywanego do usuwa-

nia spalin urządzeń zasilanych gazem lub innymi materiałami palnymi.

- Jeżeli kabel zasilający ulegnie uszkodzeniu, musi on zostać wymieniony przez producenta lub jego serwisanta.
- Wtyczkę należy podłączyć do gniazdka odpowiedniego typu zgodnie z obowiązującymi normami oraz w miejscu łatwo dostępnym.
- W odniesieniu do kwestii technicznych oraz bezpieczeństwa należy ściśle przestrzegać obowiązujących przepisów dotyczących odprowadzania spalin, ustanowionych przez władze lokalne.

 **OSTRZEŻENIE:** przed przystąpieniem do instalacji okapu należy zdjąć folie ochronną.

- Używać wyłącznie śrub oraz osprzętu typu odpowiedniego dla danego okapu.

 **OSTRZEŻENIE:** brak śrub lub elementu osprzętu zgodnych z instrukcją może być przyczyną porażenia prądem.

- Nie należy na nią patrzeć za pomocą narzędzi optycznych (lornetka, szkło powiększające...).
- Nie zapalać potraw pod okapem: może to być przyczyną pożaru.
- Niniejsze urządzenie może być używane przez dzieci w wieku poniżej 8 lat oraz osoby

o ograniczonych zdolnościach psychicznych, fizycznych i zmysłowych lub o niedostatecznym doświadczeniu i wiedzy na temat jego działania, powinni oni zostać jednak poinstruowani oraz skontrolowani w kwestii obsługi urządzenia przez osoby odpowiedzialne za ich bezpieczeństwo. Należy pilnować, aby dzieci nie bawiły się urządzeniem. Czyszczenie i konserwacja urządzenia nie powinny być wykonywane przez dzieci, chyba że są one nadzorowane.

- Dzieci nie należy zostawiać bez nadzoru i nie należy im zezwalać na zabawę urządzeniem.
- Urządzenie nie może być użytkowane przez osoby (i dzieci) o ograniczonych zdolnościach psychicznych, fizycznych i zmysłowych lub o niedostatecznym doświadczeniu i wiedzy, o ile nie są one nadzorowane oraz instruowane.

 Części zewnętrzne mogą stać się bardzo gorące, jeżeli używane są razem z urządzeniami przeznaczonymi do gotowania.

- Umyć i/lub wymienić filtry po określonym czasie (zagrożenie pożarowe). Patrz rozdział Czyszczenie i konserwacja.
- Jeżeli okap używany jest jednocześnie z urządzeniami spalającymi gaz lub inne paliwa, w pomieszczeniu należy zapewnić

odpowiednią wentylację (nie dotyczy urządzeń, które jedynie pobierają powietrze z pomieszczenia).

- Symbol  znajdujący się na urządzeniu lub na jego opakowaniu oznacza, że nie wolno danego urządzenia wyrzucać razem ze zwykłymi odpadami domowymi. Zużyty produkt należy przekazać do centrum zbiórki odpadów, specjalizującego się w recyklingu komponentów elektrycznych i elektronicznych. Likwidując produkt w sposób właściwy, przyczyniasz się do zapobiegania ewentualnym ujemnym wpływom na środowisko naturalne oraz na zdrowie ludzi, które mogłyby powstać w wyniku niewłaściwej likwidacji. Szczegółowe informacje na temat recyklingu tego produktu można uzyskać w urzędzie miasta/gminy, lokalnych instytucjach zajmujących się likwidacją odpadów lub w sklepie, w którym produkt został zakupiony.

## 2. UŻYTKOWANIE

- Okap został zaprojektowany wyłącznie do użytku domowego, do eliminacji zapachów kuchennych.
- Nie wolno nigdy używać okapu do celów innych niż te, do których został zaprojektowany.
- Nie wolno nigdy pozostawiać wolnego ognia o dużej intensywności pod działającym okapem.
- Należy dokonać regulacji intensywności płomienia w taki sposób, aby znajdował się

wyłącznie pod naczyniem do gotowania i nie wydostawał się z jego boków.

- Nie zostawiać naczyń do smażenia bez nadzoru podczas użycia: przegrzany olej może się zapalić.

## 3. CZYSZCZENIE I KONSERWACJA

- Filtry z węgla aktywnego nie są one przeznaczone do mycia ani regeneracji i należy je wymieniać co około 4 miesiące użytkowania lub częściej, jeśli używane są bardzo intensywnie (**W1**).

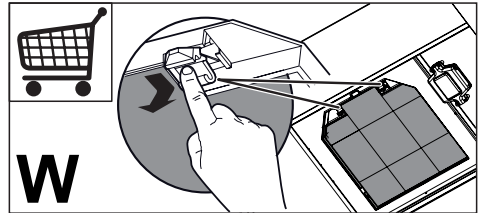

- Filtry przeciw-tłuszczowe należy myć, co 2 miesiące lub częściej w razie użytkowania intensywnego, można je myć w zmywarce (**Z**).

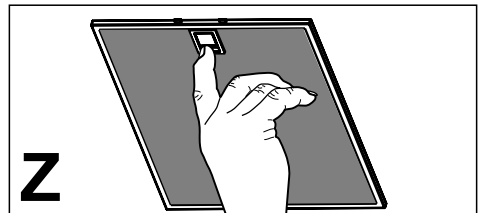

- Zaleca się czyszczenie okapu przy pomocy wilgotnej ściereczki i neutralnego płynu do mycia.

## 4. STEROWANIE

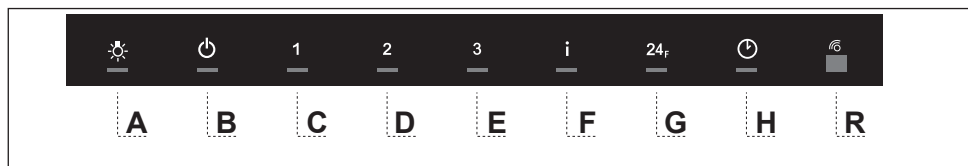

Przycisk	Funkcja	Dioda
<b>A</b>	Włączanie/wyłączanie oświetlenia z maksymalną intensywnością. Naciśnięcie na około 2 sekund Włączanie/wyłączanie oświetlenia w trybie przyciemnionym.	Włączona/Wyłączona. Włączona/Wyłączona.
<b>B</b>	Wyłączanie silnika. Naciśnięcie na około 5 sekund powoduje zablokowanie/odblokowanie przycisków na przykład w celu wyczyszczenia powierzchni.	Przyciski zapalają się cyklicznie jedna po kolei.
<b>C</b>	Uruchomienie silnika z pierwszą prędkością.	Włączona/Wyłączona.
<b>D</b>	Uruchomienie silnika z drugą prędkością.	Włączona/Wyłączona.
<b>E</b>	Uruchomienie silnika z trzecią prędkością.	Włączona/Wyłączona.
<b>F</b>	Aktywacja/dezaktywacja prędkości <b>intensywnej</b> przy dowolnej aktualnej prędkości lub wyłączonym silniku, prędkość intensywna jest chwilowa, po upływie 10 minut system zredukuje ją do wcześniej ustawionej. Dostosowana do obecności bardzo intensywnych oparów z gotowania. Funkcje można wyłączyć naciskając przycisk <b>B</b> .	Miga raz na sekundę.
	Przez naciśnięcie przycisku na około 5 sekund w momencie, gdy urządzenie jest wyłączone (silnik + oświetlenie), można aktywować/dezaktywować alarm filtrów węglowych.	Przycisk B (2 mignięcia) – alarm aktywny. Przycisk B (1 mignięcie) – alarm wyłączony.
<b>G</b>	<b>Funkcja 24H</b> Powoduje włączenie/wyłączenie silnika z pierwszą prędkością co godzinę na okres 10 minut. Niedostępna, gdy włączony jest tryb <b>intensywny</b> lub <b>opóźnienie</b> .	Włączona/Wyłączona.
	Po aktywowaniu alarmu filtrów, naciśnięcie na około 5 sekund spowoduje reset alarmu. Sygnalizacje te widoczne są tylko po wyłączeniu pracy silnika.	Komunikat <b>B</b> zamiga trzy razy.  Po zakończeniu procedury zostanie wyłączona wcześniej wyświetlana sygnalizacja: <b>Migający przycisk G</b> oznacza konieczność wyczyszczenia metalowych filtrów przeciw-tłuszczowych. Alarm załącza się po 100 godzinach rzeczywistej pracy okapu. <b>Migający przycisk G</b> informuje o konieczności wymiany filtrów z węgla aktywnego i o konieczności wyczyszczenia metalowych filtrów przeciw-tłuszczowych. Alarm załącza się po 200 godzinach rzeczywistej pracy okapu.
<b>H</b>	<b>Funkcja opóźnienia - Delay</b> Aktywacja/dezaktywacja wyłączenia opóźnionego o 30 minut. Służy do eliminacji pozostałych zapachów. Funkcja dostępna z każdej pozycji. Niedostępna, gdy włączony jest tryb <b>intensywny</b> lub <b>24H</b> .	Włączona/Wyłączona.
	Przez naciśnięcie przycisku na około 5 sekund w momencie, gdy urządzenie jest wyłączone (silnik + oświetlenie) aktywuje/dezaktywuje się zdalne sterowanie.	<b>Przycisk B</b> (2 mignięcia) – pilot aktywny. <b>Przycisk B</b> (1 mignięcie) – pilot wyłączony.
<b>R</b>	Odbiórnik sygnału pilota.	



## 5. ZDALNE STEROWANIE (OPCJONALNY)

Zdalne sterowanie zasilane jest przez baterię 3 V typu CR2032 (brak w zestawie).

- Nie kłaść zdalnego sterowania w pobliżu źródeł ciepła.
- Nie wyrzucać baterii do śmieci, należy je wyrzucić do specjalnych pojemników zbiorczych.

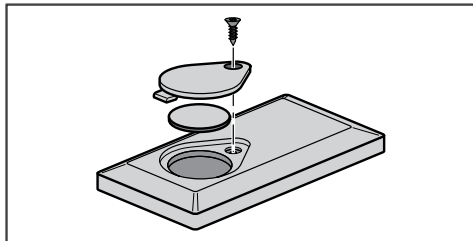

## 6. OŚWIETLENIE

- W celu wymiany diody należy skontaktować się z technicznym działem Obsługi Klienta („W celu nabycia diody należy skontaktować się z technicznym działem Obsługi Klienta”).





CE