



**BOSCH**



**Register** your  
new device on  
MyBosch now and  
get free benefits:  
**[bosch-home.com/  
welcome](https://bosch-home.com/welcome)**

# Отдельностоящая плита

**HKG950120R**

**[ru]** Правила пользования

Отдельностоящая плита



# Оглавление

	<b>Применение по назначению</b> . . . . .	4
	<b>Важные правила техники безопасности</b> . . . . .	5
	Галогенная лампочка . . . . .	6
	<b>Причины повреждений</b> . . . . .	7
	Варочная панель . . . . .	7
	Повреждения духового шкафа . . . . .	7
	Повреждения выдвижного цокольного ящика . . . . .	8
	<b>Охрана окружающей среды</b> . . . . .	8
	Экономия электроэнергии . . . . .	8
	Экономия электроэнергии во время работы варочной панели . . . . .	9
	Правильная утилизация упаковки . . . . .	9
	<b>Установка и подключение</b> . . . . .	10
	Подключение к электросети . . . . .	10
	Установка прибора в горизонтальном положении . . . . .	10
	Примыкающая мебель . . . . .	11
	Крепление к стене . . . . .	11
	Установка прибора . . . . .	11
	Во время транспортировки соблюдайте необходимые меры предосторожности . . . . .	11
	<b>Знакомство с прибором</b> . . . . .	12
	Общее . . . . .	12
	Варочная панель . . . . .	12
	Панель управления . . . . .	13
	Рабочая камера . . . . .	14
	<b>Принадлежности</b> . . . . .	14
	Принадлежности, входящие в комплект поставки . . . . .	14
	Установка принадлежностей . . . . .	14
	<b>Перед первым использованием</b> . . . . .	15
	Первый ввод в эксплуатацию . . . . .	15
	Очистка рабочей камеры и принадлежностей . . . . .	15
	<b>Настройка варочной панели</b> . . . . .	16
	Установка . . . . .	16
	Большая двухконтурная конфорка . . . . .	16
	<b>Управление бытовым прибором</b> . . . . .	16
	Включение и выключение прибора . . . . .	16
	Установка вида нагрева и температуры . . . . .	16
	<b>Функции времени</b> . . . . .	17
	<b>Очистка</b> . . . . .	18
	Чистящие средства . . . . .	18
	Содержание прибора в чистоте . . . . .	20

	<b>Дверца прибора</b> . . . . .	21
	Снятие и установка дверцы духового шкафа . . . . .	21
	<b>Что делать в случае неисправности?</b> . . . . .	22
	Самостоятельное устранение мелких неисправностей . . . . .	22
	Замена лампочки духового шкафа . . . . .	23
	<b>Служба сервиса</b> . . . . .	23
	Номер E и номер FD . . . . .	23
	<b>Протестировано для Вас в нашей кухне-студии</b>	24
	Общие указания . . . . .	24
	Пироги и выпечка . . . . .	24
	Птица, мясо и рыба . . . . .	26
	Йогурт . . . . .	28
	Акриламид в продуктах питания . . . . .	29
	Размораживание . . . . .	29
	Подъем теста . . . . .	30

Более подробную информацию о продукции, принадлежностях, запасных частях и службе сервиса можно найти на официальном сайте **www.bosch-home.com** и на сайте интернет-магазина **www.bosch-eshop.com**

## Применение по назначению

Внимательно прочитайте данное руководство. Оно поможет вам научиться правильно и безопасно пользоваться прибором. Сохраняйте руководство по эксплуатации и инструкцию по монтажу для дальнейшего использования или для передачи новому владельцу.

Приведенные в данном руководстве рисунки являются ориентировочными.

Распакуйте и осмотрите прибор. Не подключайте прибор, если он был поврежден во время транспортировки.

Подключение прибора без штепсельной вилки должен производить только квалифицированный специалист. Повреждения из-за неправильного подключения приводят к снятию гарантийных обязательств.

Этот прибор предназначен только для домашнего использования. Используйте прибор только для приготовления блюд и напитков. Необходимо наблюдать за процессом варки. Необходимо непрерывно наблюдать за кратковременным процессом варки. Используйте прибор только в закрытых помещениях.

Данный прибор предназначен для использования на высоте не более 4000 м над уровнем моря.

Этот прибор не предназначен для эксплуатации с внешним таймером или дистанционным управлением.

Не используйте неподходящие защитные решетки или детские решетки безопасности. Это может привести к несчастному случаю.

Дети до 8 лет, лица с ограниченными физическими, умственными и психическими возможностями, а также лица, не обладающие достаточными знаниями о приборе, могут использовать прибор только под присмотром лиц, ответственных за их безопасность, или после подробного инструктажа и осознания всех опасностей, связанных с эксплуатацией прибора.

Детям не разрешается играть с прибором. Очистка и обслуживание прибора не должны производиться детьми, это допустимо, только если они старше 15 лет и их контролируют взрослые.

Не допускайте детей младше 8 лет к прибору и его сетевому проводу.

Всегда следите за правильностью установки принадлежностей в рабочую камеру. → *"Принадлежности"* на страница 14

## **Важные правила техники безопасности**

### **Предупреждение – Опасность возгорания!**

- Сложенные в рабочей камере легковоспламеняющиеся предметы могут загореться. Не храните в рабочей камере легковоспламеняющиеся предметы. Не открывайте дверцу прибора, если внутри прибора образовался дым. Выключите прибор, выньте вилку сетевого провода из розетки или отключите предохранитель в блоке предохранителей.
- Из-за струи воздуха, проникающей в прибор при открывании дверцы, бумага для выпечки может подняться, коснуться нагревательного элемента и вспыхнуть. При предварительном разогреве обязательно закрепляйте бумагу для выпечки в принадлежностях. Например, поставьте на неё кастрюлю или форму для выпекания. Используйте бумагу для выпечки нужного размера, она не должна выступать за края принадлежностей.
- Горячее растительное масло или жир легко воспламеняются. Не оставляйте без присмотра горячее масло или жир. Никогда не тушите огонь водой. Выключите конфорку. Пламя можно осторожно погасить крышкой, пламягасящим покрывалом или подобными предметами.
- Конфорки очень сильно нагреваются. Никогда не кладите легко воспламеняющиеся предметы на варочную панель. Не складывайте предметы на варочную панель.
- Прибор сильно нагревается и может стать причиной возгорания легковоспламеняющихся материалов. Не храните и не пользуйтесь вблизи прибора или под ним легковоспламеняющимися предметами (например аэрозольными распылителями, чистящими средствами). Не храните в или на духовом шкафу легковоспламеняющиеся предметы.

- Поверхности цокольного выдвижного ящика могут сильно нагреться. В выдвижном ящике можно хранить только специальные принадлежности для духового шкафа. Запрещается хранить в выдвижном ящике легковоспламеняющиеся предметы и горючие вещества.

### **Предупреждение – Опасность ожога!**

- Прибор становится очень горячим. Не прикасайтесь к горячим внутренним поверхностям прибора или нагревательным элементам. Всегда давайте прибору остыть. Не позволяйте детям подходить близко к горячему прибору.
- Принадлежности или посуда очень горячие. Чтобы извлечь горячую посуду или принадлежности из рабочей камеры, всегда используйте прихватки.
- Пары спирта в горячей рабочей камере могут вспыхнуть. Запрещается готовить блюда, в которых используются напитки с высоким содержанием спирта. Добавляйте в блюда только небольшое количество напитков с высоким содержанием спирта. Осторожно откройте дверцу прибора.
- Конфорки и соседние части варочной панели (в особенности рамка) сильно нагреваются. Не прикасайтесь к раскаленным поверхностям. Не подпускайте детей близко.
- В процессе эксплуатации поверхности прибора нагреваются. Не касайтесь горячих поверхностей. Следите, чтобы дети не подходили близко к плите.
- Конфорка нагревается, однако индикатор не работает. Отключите предохранитель в блоке предохранителей. Вызовите специалиста сервисной службы.
- Во время работы прибор сильно нагревается. Перед очисткой дайте прибору остыть.

### **Предупреждение – Опасность ошпаривания!**

- В процессе эксплуатации открытые для доступа детали прибора сильно нагреваются. Не прикасайтесь к раскаленным деталям. Не подпускайте детей близко к прибору.

- Из открытой дверцы прибора может вырваться горячий пар. При определённой температуре он может быть не виден. Открывая дверцу, не стойте слишком близко к прибору. Осторожно откройте дверцу прибора. Не подпускайте детей близко к прибору.
- При использовании воды в рабочей камере может образоваться горячий водяной пар. Запрещается наливать воду в горячую рабочую камеру.

**⚠ Предупреждение – Опасность травмирования!**

- Поцарапанное стекло дверцы прибора может треснуть. Не используйте скребки для стекла, а также едкие и абразивные чистящие средства.
- Из-за жидкости между дном кастрюли и конфоркой кастрюля может неожиданно подпрыгнуть вверх. Поэтому дно посуды и конфорки всегда должны быть сухими.
- Если прибор не закреплён на цоколе, он может соскользнуть с него. Прибор должен быть надёжно закреплён на цоколе.
- Петли дверцы прибора подвижны при открывании и закрывании дверцы, вы можете защемить себе пальцы. Не дотрагивайтесь до участка, где находятся петли.
- Столкновение с открытой дверцей прибора может привести к травмам. Во время и после завершения эксплуатации духового шкафа дверца должна быть закрыта.

**⚠ Предупреждение – Опасность опрокидывания!**

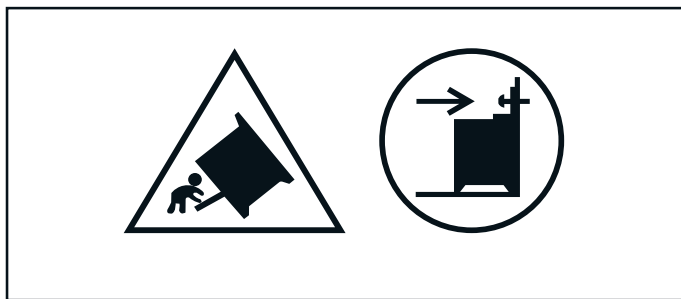

**Предупреждение:** Чтобы прибор не опрокинулся, нужно установить специальную защиту. См. инструкции по монтажу.

**⚠ Предупреждение – Опасность удара током!**

- При неквалифицированном ремонте прибор может стать источником опасности. Поэтому ремонт должен производиться только специалистом сервисной службы, прошедшим специальное обучение. Если прибор неисправен, выньте вилку из розетки или отключите предохранитель в блоке предохранителей. Вызовите специалиста сервисной службы.
- При сильном нагреве прибора изоляция кабеля может расплавиться. Следите за тем, чтобы кабель не соприкасался с горячими частями электроприборов.
- Проникающая влага может привести к удару электрическим током. Не используйте очиститель высокого давления или пароструйные очистители.
- Неисправный прибор может быть причиной поражения током. Никогда не включайте неисправный прибор. Выньте из розетки вилку сетевого провода или выключите предохранитель в блоке предохранителей. Вызовите специалиста сервисной службы.
- Трещины или сколы на стеклокерамике могут привести к удару электрическим током. Отключите предохранитель в блоке предохранителей. Вызовите специалиста сервисной службы.

**Галогенная лампочка**

**⚠ Предупреждение – Опасность ожога!**

Лампы рабочей камеры очень сильно нагреваются. Некоторое время после выключения существует опасность получения ожога. Не касайтесь стеклянного плафона. При очистке избегайте контакта с кожей.

**⚠ Предупреждение – Опасность удара током!**

При замене лампочки в рабочей камере учитывайте то, что контакты в патроне находятся под напряжением. Перед сменой лампочки выньте вилку сетевого кабеля из розетки или отключите предохранитель в блоке предохранителей.

## Причины повреждений

### Варочная панель

#### Внимание!

- Шероховатое дно кастрюли или сковороды может стать причиной появления царапин на стеклокерамике.

#### Обзор

В следующей таблице приведены самые частые причины повреждений:

Повреждения	Причины	Способ устранения
Пятна	Остатки пищи	Удаляйте остатки пищи специальным скребком для стеклянных поверхностей.
	Неподходящие чистящие средства	Используйте только чистящие средства, предназначенные для очистки стеклокерамики.
Царапины	Соль, сахар и песок	Не используйте варочную панель в качестве полки или рабочего стола.
	Шероховатое дно кастрюли или сковороды может стать причиной появления царапин на стеклокерамике.	Проверьте используемую посуду.
Изменения цвета	Неподходящие чистящие средства	Используйте только чистящие средства, предназначенные для очистки стеклокерамики.
	Следы трения посуды (например, алюминиевой)	Передвигайте кастрюли и сковородки, приподнимая их над стеклокерамической поверхностью.
Неровности	Сахар и продукты с высоким содержанием сахара	Удаляйте остатки пищи специальным скребком для стеклянных поверхностей.

### Повреждения духового шкафа

#### Внимание!

- Принадлежности, фольга, пергаментная бумага или посуда на дне рабочей камеры: не ставьте принадлежности на дно рабочей камеры. Не накрывайте дно рабочей камеры фольгой любого вида или пергаментной бумагой. Не ставьте посуду на дно рабочей камеры, если установлена температура выше 50 °С. Это приведёт к излишней аккумуляции тепла. Время выпекания или жарения будет нарушено, что приведёт к повреждению эмали.
- Алюминиевая фольга: при использовании алюминиевой фольги следите, чтобы она не касалась стекла дверцы. Это может привести к изменению цвета стекла.
- Вода в горячей камере: запрещается наливать воду в горячую рабочую камеру. Это может привести к образованию пара. В результате изменения температуры возможно повреждение эмали.
- Влаги в рабочей камере: влага, находящаяся в рабочей камере в течение длительного времени, может привести к коррозии. После использования дайте рабочей камере высохнуть. Не держите влажные продукты в закрытой рабочей камере в течение длительного времени. Ни в коем случае не используйте рабочую камеру для хранения продуктов.

- Не нагревайте пустую посуду. Это может стать причиной повреждений.
- Никогда не ставьте горячие кастрюли и сковороды на панель управления, зону индикаторов и раму. Это может стать причиной повреждений.
- Падение твёрдых или острых предметов на варочную панель может вызвать её повреждение.
- При соприкосновении с горячими конфорками алюминиевая фольга и пластмассовая посуда могут расплавиться. Защитная плёнка не предназначена для вашей варочной панели.

- Охлаждение прибора с открытой дверцей: после режима работы при высокой температуре не оставляйте прибор остывать с открытой дверцей. Запрещается фиксировать дверцу в открытом состоянии каким-либо предметом. Даже если дверца прибора будет просто приоткрыта, со временем это может привести к повреждению поверхности стоящей рядом мебели. Оставляйте рабочую камеру открытой для высыхания только после режима работы с большим количеством влаги.
- Сок от фруктов: при выпекании сочных фруктовых пирогов не заполняйте противень целиком. Сок от фруктов будет стекать с противня и оставлять пятна, которые будет практически невозможно удалить. Используйте по возможности более глубокий универсальный противень.
- Сильно загрязнён уплотнитель: при сильном загрязнении уплотнителя дверца прибора перестаёт нормально закрываться. Это может привести к повреждению поверхности прилегающей к прибору мебели. Следите за чистотой уплотнителя дверцы. Не используйте прибор, если уплотнитель повреждён или отсутствует. → "Очистка" на страница 18

- Использование дверцы прибора в качестве сиденья или полки: не садитесь и ничего не ставьте на дверцу прибора. Не ставьте посуду и принадлежности на дверцу.
- Установка принадлежностей: в зависимости от типа прибора принадлежности могут поцарапать стекло дверцы прибора при её закрывании. Всегда устанавливайте принадлежности в рабочую камеру до упора.
- Перемещение прибора: не передвигайте прибор за ручку дверцы. Ручка дверцы не рассчитана на вес прибора и может сломаться.
- Приготовление на гриле: устанавливайте противень или универсальный противень при приготовлении на гриле не выше, чем на уровень 3. Иначе из-за сильной жары он может деформироваться и при вынимании из рабочей камеры повредить эмаль. Готовьте на гриле на уровне 4 или 5 прямо на решетке.

### Повреждения выдвижного цокольного ящика

#### Внимание!

Не кладите горячие предметы в выдвижной цокольный ящик. Это может его повредить.

## Охрана окружающей среды

Ваш новый прибор отличается особенной эффективностью энергопотребления. В этом разделе вы найдёте ряд рекомендаций, как при эксплуатации прибора сэкономить ещё больше энергии и как правильно утилизировать прибор.

### Экономия электроэнергии

- Предварительно нагревайте прибор только в том случае, если это указано в рецепте или в таблицах руководства по эксплуатации.
- Прежде чем помещать замороженные продукты в рабочую камеру, разморозьте их.

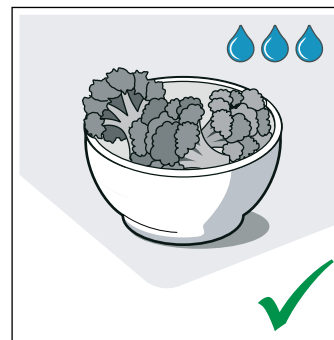
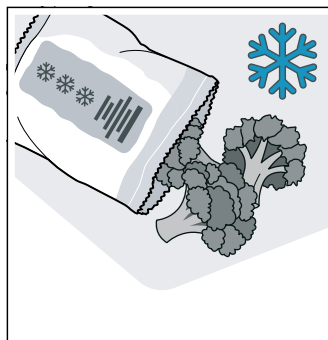

- Используйте тёмные, покрытые чёрным лаком или эмалированные формы для выпекания. Они особенно хорошо поглощают тепло.

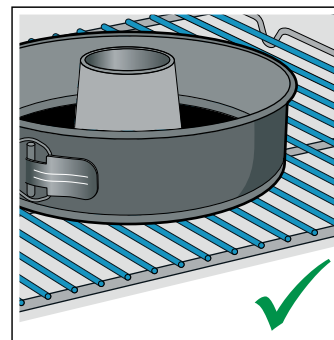
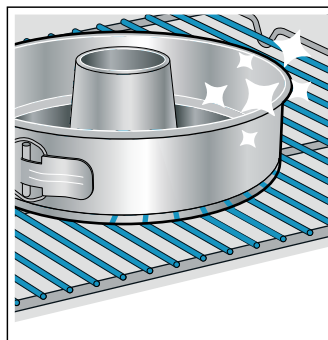

- Выньте из духового шкафа принадлежности, которые вам не понадобятся.

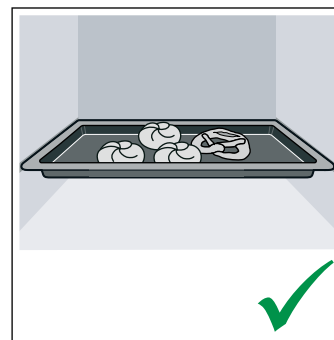
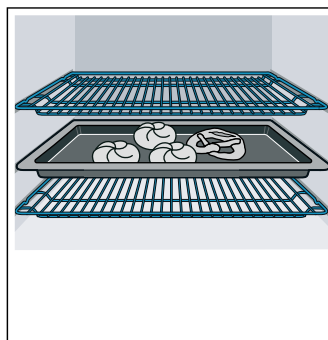



- Как можно реже открывайте дверцу прибора во время работы.

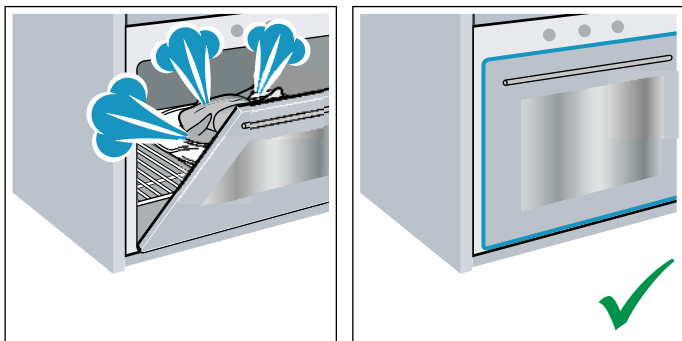

- Несколько пирогов лучше всего печь один за другим. Рабочая камера остаётся тёплой, за счёт чего время выпекания второго пирога уменьшается. Можно также поместить в рабочую камеру 2 прямоугольные формы рядом друг с другом.

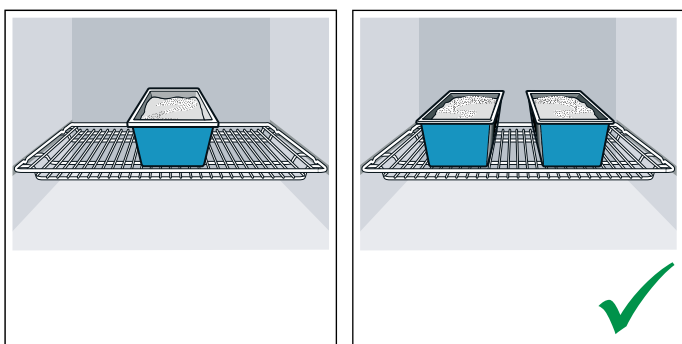

- При длительном времени приготовления прибор можно выключить за 10 минут до окончания приготовления и использовать остаточное тепло для доведения блюда до готовности.

## Экономия электроэнергии во время работы варочной панели

- Используйте кастрюли и сковороды с толстым плоским дном. Использование посуды с неровным дном может стать причиной повышенного расхода электроэнергии.
- Диаметр дна кастрюли или сковороды должен совпадать с размером конфорки. Использование кастрюль с диаметром дна меньше диаметра конфорки ведёт к потере электроэнергии. Помните: изготовители посуды часто указывают верхний диаметр, который, как правило, больше, чем диаметр дна.
- Для приготовления небольших объемов пищи используйте маленькую кастрюлю. При приготовлении в большой кастрюле расходуется много электроэнергии.
- Всегда закрывайте кастрюлю подходящей крышкой. В противном случае значительно возрастает расход электроэнергии.
- При приготовлении пищи наливайте немного воды. Это экономит электроэнергию, а овощи сохраняют все содержащиеся в них витамины и минеральные вещества.
- Своевременно переключайте конфорку на более низкую степень нагрева.
- Используйте остаточное тепло. При длительном приготовлении можно выключать конфорку уже за 5-10 минут до истечения времени приготовления.

## Правильная утилизация упаковки

Утилизируйте упаковку с соблюдением правил экологической безопасности.



Данный прибор имеет отметку о соответствии европейским нормам 2012/19/EU утилизации электрических и электронных приборов (waste electrical and electronic equipment - WEEE). Данные нормы определяют действующие на территории Евросоюза правила возврата и утилизации старых приборов.

## Установка и подключение

Не устанавливайте прибор за декоративной накладкой или мебельной дверцей. В противном случае возникнет опасность перегрева.

### Подключение к электросети

Прибор рассчитан на напряжение электросети 220–240 В. Для подключения необходимо наличие предохранителя на 40 А.

Доверьте установку прибора специалистам сервисной службы.

На неисправности, возникшие из-за неправильного подключения прибора, гарантия не распространяется.

#### Внимание!

Для замены поврежденного сетевого кабеля обратитесь к изготовителю, в его сервисную службу или к квалифицированному электрику.

#### ⚠ Предупреждение – Опасность для жизни!!

В случае прикосновения к элементам, находящимся под напряжением, существует опасность поражения электрическим током.

- Беритесь за штепсельную вилку только сухими руками.
- Отсоединяя кабель от сети, держите его только за штепсельную вилку, никогда не тяните за кабель, иначе он может быть поврежден.
- Ни в коем случае не извлекайте штепсельную вилку из розетки во время эксплуатации.

Соблюдайте следующие указания и убедитесь в том, что:

#### Указания

- Штепсельная вилка и розетка соответствуют друг другу.
- Провода имеют достаточное поперечное сечение.
- Заземляющее устройство установлено надлежащим образом.
- Замена сетевого кабеля (если это необходимо) производится только квалифицированным электриком. Запасной электрический кабель можно заказать в сервисной службе.
- Не используются многоконтактные штепсели, многогнездные штекерные соединения и удлинительные кабели.
- В случае применения устройства защитного отключения используется только тип с обозначением . Только наличие этого знака гарантирует соответствие действующим в настоящее время правилам.
- Штепсельная вилка всегда доступна.
- Сетевой кабель не согнут, не зажат, не заменён и не изменён.
- Сетевой кабель не соприкасается с какими-либо источниками тепла.

### Электрическая схема

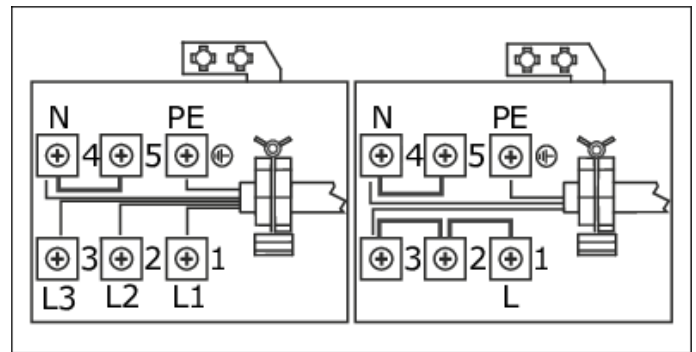

#### Указания

L, L1, L2, L3	Фаза
N	Нейтральный провод
PE	Заземление

### Для сервисной службы

#### Внимание!

- Прибор следует подключать в соответствии с параметрами, указанными на типовой табличке.
- Подключение к электросети должно быть выполнено в соответствии с действующими предписаниями. Розетка должна быть легкодоступна, чтобы прибор в случае необходимости можно было быстро отключить от электросети.
- Должен быть установлен выключатель с размыканием всех полюсов.
- Никогда не используйте удлинители и тройники.
- В целях безопасности разрешается подключать этот прибор только к электрической сети с заземлением. Если розетка с заземлением не соответствует предписаниям, защита от поражения электрическим током не гарантируется.
- Для подключения прибора используйте кабели типа H 05 VV-F или аналоги.
- Если после монтажа прибора до штепсельной вилки невозможно будет добраться, то при установке следует предусмотреть специальный выключатель для размыкания всех полюсов с расстоянием между разомкнутыми контактами не менее 3 мм. Соблюдение этого условия необязательно, если пользователь имеет свободный доступ к розетке.

### Установка прибора в горизонтальном положении

Поставьте прибор на пол.

Прибор стоит на четырех регулируемых ножках.

При повороте регулируемых ножек по часовой стрелке высота уменьшается. При повороте регулируемых ножек против часовой стрелки высота увеличивается.

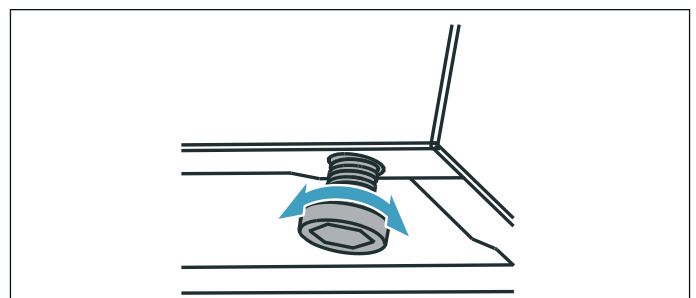

**Указание:** Выравнивайте прибор только по окончании всех работ.

Вы можете поднять прибор на 30 мм с помощью регулируемых ножек.

После установки прибора в желаемое место проверьте правильность его расположения.

Прибор тяжелый, поэтому его должны перемещать не менее 2 человек. Никогда не тащите и не тяните прибор за собой.

## Примыкающая мебель

Примыкающая мебель должна быть изготовлена из невоспламеняющихся материалов. Примыкающие мебельные фасады должны выдерживать температуру не менее 100 °С.

## Крепление к стене

Чтобы прибор не опрокинулся, прикрепите его к стене с помощью предохранительной цепи.

1. Закрепите предохранительную цепь (1) на приборе.
2. Просверлите в стене отверстие под дюбель (Ø 8 мм) для крюка (2) и вставьте дюбель.
3. Закрепите крюк (2) с дюбелем в стене.
4. Закрепите фиксатор (3) и предохранительную цепь на крюке.

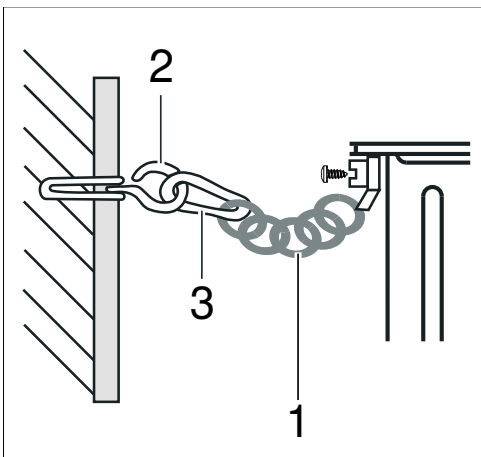

### Внимание!

Чтобы прибор не упал вперед, сделайте предохранительную цепь как можно короче.

## Установка прибора

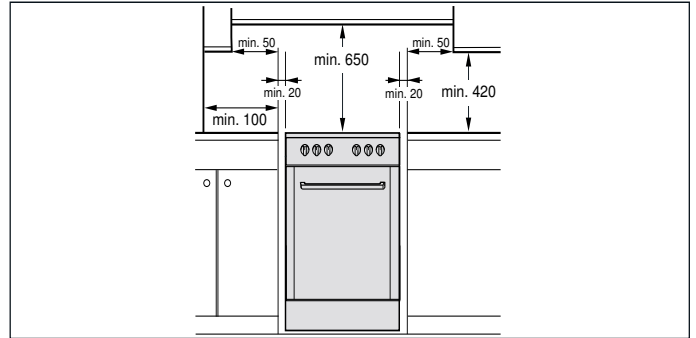

- Установите прибор непосредственно на полу в соответствии с указанными размерами. Не ставьте прибор на другие предметы.
- Расстояние между верхним краем варочной панели и нижним краем вытяжки должно соответствовать указаниям производителя вытяжки.
- Следите за тем, чтобы не сдвинуть прибор после установки.
- Если кухонная мебель выше, чем поверхность варочной панели, кухонная мебель должна располагаться на расстоянии не менее 10 см от краев прибора, чтобы обеспечить циркуляцию воздуха.

## Во время транспортировки соблюдайте необходимые меры предосторожности.

Закрепляйте все подвижные внутренние и внешние части прибора клейкой лентой, которую потом можно удалить полностью. Задвиньте все комплектующие детали (например, противень) в соответствующие пазы, обернув края тонким картоном, во избежание повреждений прибора. Положите картон или подобный материал между передней и задней стенкой, чтобы избежать ударов о внутреннюю сторону стеклянной дверцы. Прикрепите дверцу и верхнюю защитную панель, если она имеется в наличии, клейкой лентой к боковым стенкам прибора.

Сохраняйте оригинальную упаковку прибора. Перевозите прибор только в оригинальной упаковке. Соблюдайте указания по транспортировке, имеющиеся на упаковке.

### Если оригинальная упаковка не сохранилась

Упакуйте прибор в защитную упаковку для транспортировки, чтобы обеспечить необходимую защиту от возможных повреждений.

Перевозите прибор в вертикальном положении. Не переносите прибор, держась за ручку дверцы или боковые стыки, так как они могут быть повреждены. Не кладите тяжёлые предметы на прибор.

## Знакомство с прибором

В этой главе приводится описание дисплея и элементов управления. Кроме того, вы узнаете о различных функциях вашего прибора.

### Общее

Комплектация зависит от конкретной модели прибора.

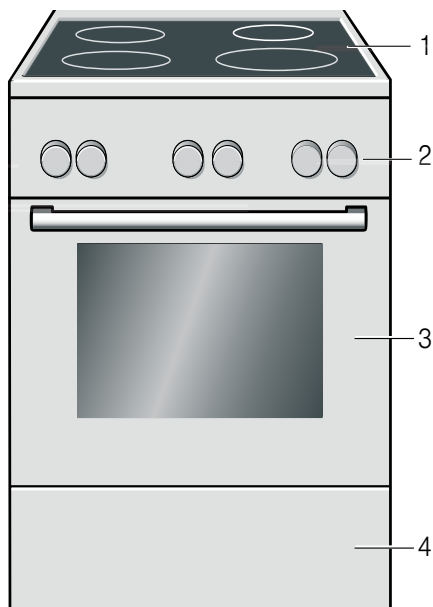

Описание	
1	Конфорка
2	Панель управления
3	Духовой шкаф
4	Отделение для хранения

**Указание:** В зависимости от типа прибора возможны расхождения в цвете и некоторые незначительные отклонения от данного описания.

### Варочная панель

В этом разделе приводится описание варочной панели. В зависимости от типа прибора возможны небольшие отличия.

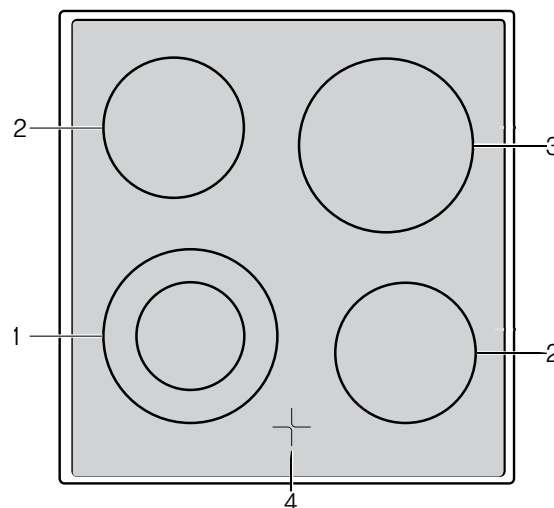

Указания	
1	Двухконтурная конфорка 18 и 12 см
2	Конфорка 14,5 см
3	Конфорка 18 см
4	Индикация остаточного тепла

#### Индикация остаточного тепла

Каждая конфорка варочной панели оснащена индикатором остаточного тепла. Он показывает, какие конфорки ещё горячие. Даже если варочная панель уже выключена, индикатор продолжает гореть, пока конфорка полностью не остынет.

С помощью остаточного тепла вы можете сэкономить электроэнергию, поддерживая, например, на неостывшей конфорке в тёплом состоянии небольшое блюдо.

Если при прерывании электропитания индикаторная лампочка включена, она продолжает гореть и после восстановления электропитания.

## Панель управления

В зависимости от типа прибора возможны небольшие отличия.

### Электронные часы

При помощи электронных часов вы можете установить время приготовления.







По истечении времени приготовления раздаётся звуковой сигнал.

Символ	Значение
Режим	Режим работы
Вы можете переключаться между установками многократным нажатием.	
–	Минус
+	Плюс
	Уменьшение установленного значения.
	Увеличение установленного значения.

### Виды нагрева и функции

Переключатель выбора функций предназначен для установки видов нагрева и других функций.

Для того чтобы вы могли выбрать нужный вид нагрева для приготавливаемого блюда, мы объясним вам различия и опишем области применения.

Вид нагрева	Использование
 Верхний/нижний жар	Для традиционного выпекания и жарения на одном уровне. Рекомендуется для пирогов с сочной начинкой. Жар поступает равномерно сверху и снизу. Данный вид нагрева используется, чтобы определить расход энергии в стандартном режиме.
 Гриль с конвекцией	Для жарения птицы, рыбы целиком и больших кусков мяса. В этом режиме попеременно включаются нагревательный элемент гриля и вентилятор. Вентилятор обдувает блюдо образовавшимся горячим воздухом.
 Гриль, большая площадь	Для приготовления на гриле плоских кусков мяса, например, стейков, колбасок или тостов, и для запекания. Нагревается вся поверхность под нагревательным элементом гриля.
 Гриль, небольшая площадь	Этот вид нагрева предназначен для приготовления на гриле нескольких небольших стейков, колбасок, кусочков рыбы и тостов. Нагревается средняя часть нагревательного элемента гриля.
 Нижний жар и вентилятор	Для быстрого приготовления без предварительного разогрева продуктов глубокой заморозки, например пиццы, картофеля фри или яблочного пирога. Нижний вентилятор и вентилятор в задней части прибора действуют одновременно.
 Верхний/нижний жар и вентилятор	Для сухих пирогов в формах, изделий из слоёного теста и жаркого.
 Размораживание	Для размораживания мяса, птицы, хлеба и пирогов. Вентилятор обдувает блюда образовавшимся горячим воздухом.



### Другие функции

В вашем новом духовом шкафу имеются и другие функции, краткое описание которых даётся здесь.

Функция	Использование
 Освещение рабочей камеры	Включение освещения рабочей камеры, остальные функции отключены. Облегчает, например, очистку рабочей камеры.

### Температура

Установите температуру в рабочей камере с помощью регулятора температуры. Кроме того, с его помощью выбираются режимы для других функций.

Положение	Значение
●	Нулевое положение
	Прибор не нагревается.
50-250	Диапазон температур
	Устанавливаемая температура в рабочей камере, °C.
190	Режимы гриля
	Устанавливаемые режимы гриля, большая площадь  и малая площадь 

### Указания

- Между положениями «Мах» и ● имеется упор. Не поворачивайте переключатель за этот упор.
- При приготовлении на гриле закройте дверцу прибора и установите температуру 190 °C.

## Индикатор температуры

При нагревании прибора горит индикаторная лампочка на панели управления. Во время пауз при нагреве она гаснет.

Как только при предварительном разогреве индикаторная лампочка погаснет в первый раз, значит, наступило оптимальное время для установки в духовой шкаф приготавливаемого блюда.

**Указание:** Из-за термической инерционности отображаемая температура может отличаться от фактической температуры рабочей камеры.

## Переключатель конфорок

С помощью 4 переключателей конфорок устанавливается мощность нагрева отдельных конфорок.

Положение	Значение	
	Нулевое положение	Варочная панель выключена.
1-6	Ступени нагрева конфорок	1 = минимальная мощность 6 = максимальная мощность
	Подключение	Подключите большую двухконтурную конфорку.

После выбора конфорок загорается индикаторная лампочка.

## Рабочая камера

Различные функции рабочей камеры упрощают эксплуатацию вашего прибора. Таким образом, например, освещается большая часть рабочей камеры.

## Открытие дверцы прибора

При открывании дверцы прибора во время его работы прибор продолжает работать.

## Освещение рабочей камеры

Для большинства видов нагрева и функций внутреннее освещение рабочей камеры во время работы режима включено. При завершении режима с помощью переключателя выбора функций оно выключается.

Установив переключатель выбора функций в положение «Освещение рабочей камеры», можно включить освещение, когда духовой шкаф не нагревается. Это поможет, например, при очистке вашего прибора.

## Принадлежности

В комплект поставки вашего прибора входят различные принадлежности. Ниже дан обзор входящих в комплект поставки принадлежностей и описаны возможности их использования.

### Принадлежности, входящие в комплект поставки

В комплектацию вашего прибора входят следующие принадлежности:

	<p><b>Решётка</b> Для посуды, пирогов и форм для запеканки. Для приготовления жаркого, кусков мяса на гриле и блюд глубокой заморозки.</p>
	<p><b>Противень</b> Для пирогов и мелкой выпечки.</p>

Используйте только оригинальные принадлежности. Они специально адаптированы к данному прибору.

**Указание:** При чрезмерном нагревании принадлежностей возможна их деформация. Это не оказывает влияния на функционирование. После охлаждения принадлежностей деформация устраняется.

### Установка принадлежностей

Рабочая камера имеет 5 уровней установки. Уровни установки считаются снизу вверх.

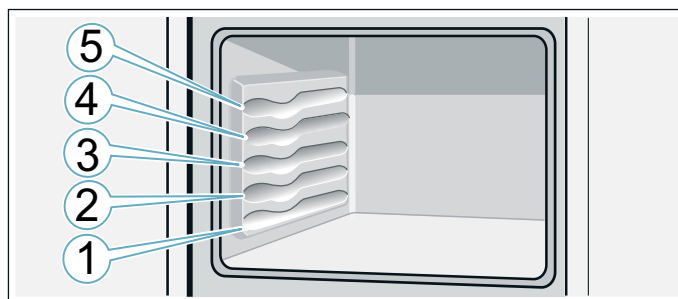

Принадлежности не опрокинутся, даже если их выдвинуть из духового шкафа примерно наполовину.

### Указания

- Возьмите противень обеими руками с двух сторон и установите его в рабочую камеру. Не смещайте противень вправо или влево при задвигании. В противном случае вам будет сложно задвинуть противень. Возможно повреждение эмалированных поверхностей.
- Следите за тем, чтобы принадлежность была правильно установлена в рабочей камере.
- Всегда полностью задвигайте принадлежности в рабочую камеру, чтобы они не соприкасались с дверцей прибора.
- Выньте принадлежности, не нужные во время режима работы, из рабочей камеры.

## Перед первым использованием

Из этой главы вы узнаете, что необходимо сделать с духовым шкафом или варочной панелью перед первым приготовлением блюд. Прежде всего, внимательно изучите главу → "Важные правила техники безопасности" на страница 5.

Снимите упаковку с прибора и утилизируйте ее надлежащим образом.

### Первый ввод в эксплуатацию

После подключения к сети на дисплее появляется время суток. Установите текущее время суток.

### Установка времени суток

После электрического подключения прибора или после отключения электроэнергии мигают индикаторы «А» и «00:00» или «12:00». Чтобы включить духовой шкаф, необходимо установить текущее время.

1. Нажмите и удерживайте «Mode» в течение 2 секунд. Блокировка кнопок отключена, и на дисплее в центре мигает ●.
  2. Пока мигает ●, с помощью кнопок «+» и «-» установите текущее время.
- Если в течение некоторого времени не нажимать кнопки, символы перестают мигать и загорается индикация установленного времени.

**Указание:** Перед использованием духового шкафа установите переключатель выбора функций и регулятор температуры и задайте время. Иначе вы не сможете включить духовой шкаф.

## Очистка рабочей камеры и принадлежностей

Перед первым использованием необходимо очистить рабочую камеру и принадлежности.

### Очистка рабочей камеры

Чтобы устранить запах нового прибора, нагрейте пустой закрытый духовой шкаф.

Проследите, чтобы внутри духового шкафа не остались упаковочные материалы, например, частички стиропора. Перед нагревом протрите гладкие поверхности внутри рабочей камеры мягкой влажной тряпочкой. Во время нагревания прибора проветривайте кухню.

Выполните указанные установки. Как установить вид нагрева и температуру, см. в следующей главе.

→ "Управление бытовым прибором" на страница 16

### Установки

Вид нагрева	Верхний/нижний жар 
Температура	максимально
Время приготовления	1 час

По истечении установленного времени приготовления выключите прибор.

После того, как рабочая камера остынет, очистите гладкие поверхности специальной тряпочкой и мыльным раствором.

### Очистка принадлежностей

Тщательно очистите принадлежности с помощью мыльного раствора и специальной тряпочки или мягкой щётки.

## Настройка варочной панели

Здесь описывается процесс установки конфорки.

### Установка

С помощью переключателей конфорок регулируется мощность нагрева отдельных конфорок.

Положение 1 = минимальная мощность  
Положение 6 = максимальная мощность

После выбора конфорки загорается индикаторная лампочка.

Положение	Значение
0	Варочная панель выключена.
1	Положение «Поддержание температуры»
2-3	Положение «Низкотемпературное приготовление»
4-5-6	Положение «Варка и жарение»

### Большая двухконтурная конфорка

Вы можете регулировать площадь этой конфорки.

#### Включение большой площади

Поворачивайте переключатель конфорки до положения 6, пока не почувствуете легкое сопротивление. Поверните переключатель конфорки до 0.

0 = большая двухконтурная конфорка  
Затем переключитесь на необходимую ступень нагрева.

#### Возврат к маленькой площади

Поверните переключатель конфорки в положение 0 и снова установите.

Вы можете успешно подогреть небольшие порции блюд на маленькой двухконтурной конфорке.

#### Внимание!

Никогда не переключайтесь из 0 в 0.

## Управление бытовым прибором

Вы уже познакомились с элементами управления и принципом их функционирования. Здесь приводится описание настроек прибора.

### Включение и выключение прибора

Переключатель выбора функций включает и выключает прибор. Как только вы повернёте его в положение, отличное от нулевого, прибор включится. Для выключения прибора всегда поворачивайте переключатель выбора функций в нулевое положение.

### Установка вида нагрева и температуры

При помощи переключателя выбора функций и регулятора температуры вы можете с лёгкостью изменить установки вашего прибора. Информация о том, какой вид нагрева для какого блюда является оптимальным, приводится в начале руководства по эксплуатации.

1. Установите вид нагрева с помощью переключателя выбора функций.
  2. Установите температуру приготовления с помощью регулятора температуры.
- Через несколько секунд прибор начинает нагреваться.

Когда блюдо будет готово, прибор выключается, а вам необходимо повернуть переключатель выбора функций в нулевое положение.

#### Изменение

Соответствующим регулятором можно в любой момент изменить вид нагрева или температуру.



## Функции времени

### Установка времени суток

После электрического подключения прибора или после отключения электроэнергии мигают индикаторы «А» и «00:00» или «12:00». Чтобы включить духовой шкаф, необходимо установить текущее время.

1. Нажмите и удерживайте «Mode» в течение 2 секунд. Блокировка кнопок отключена, и на дисплее в центре мигает ●.
  2. Пока мигает ●, с помощью «+» и «-» установите текущее время.
- Если в течение некоторого времени не нажимать кнопки, символы перестают мигать и загорается индикация установленного времени.

**Указание:** Перед использованием духового шкафа установите переключатель выбора функций и регулятор температуры и задайте время. Иначе вы не сможете включить духовой шкаф.

### Блокировка кнопок

Цифровой таймер оснащён функцией автоматической блокировки кнопок. Если вы не используете таймер в течение 7 секунд, блокировка кнопок активируется и постоянно горит ⇌. Для отмены блокировки нажмите и удерживайте «Mode» в течение 2 секунд.

### Установка таймера

Таймер не влияет на функционирование духового шкафа. Вы можете установить продолжительность таймера от 00:00 до 23 часов 59 минут.

1. Нажмите «Mode». На дисплее мигает ⏰ и появляется индикатор «000».
2. С помощью «+» и «-» установите необходимое время. Если в течение некоторого времени не нажимать кнопки, символы перестают мигать и устанавливается таймер.
3. По истечении установленного времени раздаётся сигнал и на дисплее мигает ⏰. Для выключения таймера нажмите любую кнопку. Нажмите и удерживайте «Mode» в течение 2 секунд. На дисплее загорается ⏰ и появляется текущее время суток.

### Полуавтоматическое программирование времени приготовления

Вы можете запрограммировать разное время приготовления для каждого блюда в духовом шкафу. По завершении времени приготовления духовой шкаф отключается автоматически. Таким образом вам не нужно отвлекаться от других дел, чтобы выключить духовой шкаф, а кроме того, это помогает предотвратить нежелательное превышение времени приготовления блюда.

Эта функция позволяет установить время от 0 до 10 часов.

1. Выберите вид нагрева с помощью переключателя выбора функций.
2. Выберите необходимую температуру регулятором температуры.
3. Нажимайте «Mode» до тех пор, пока на дисплее не появится индикатор «dur». Когда появляется индикатор «dur», начинает мигать индикатор «А».

4. С помощью «+» и «-» установите время приготовления.
5. Когда время приготовления установлено, текущее время, индикатор «А» и ⏰ горят постоянно. В это время духовой шкаф нагревается.

### Завершение времени приготовления

По истечении установленного времени раздаётся сигнал. Мигает индикатор «А».

Установите переключатель выбора функций и регулятор температуры в положение «Выкл».

Для выключения таймера нажмите любую кнопку. Нажмите и удерживайте «Mode» в течение 2 секунд. Индикатор «А» гаснет, и таймер возвращается в ручной режим.

### Полуавтоматическое программирование времени завершения

С помощью этой функции устанавливайте время завершения приготовления блюда. По завершении времени приготовления духовой шкаф отключается автоматически. Таким образом вам не нужно отвлекаться от других дел, чтобы выключить духовой шкаф, а кроме того, это помогает предотвратить нежелательное превышение времени приготовления блюда.

С помощью этой функции вы можете установить время завершения приготовления в диапазоне 10 часов с текущего времени.

1. Выберите вид нагрева с помощью переключателя выбора функций.
2. Выберите необходимую температуру регулятором температуры.
3. Нажимайте «Mode» до тех пор, пока на дисплее не появится индикатор «end». Когда появляется «end», мигает индикатор «А» и текущее время.
4. Установите время приготовления с помощью «+» и «-».
5. Когда время приготовления установлено, текущее время, индикатор «А» и ⏰ горят постоянно. В это время духовой шкаф нагревается.

### Завершение времени приготовления

По истечении установленного времени раздаётся сигнал. Мигает индикатор «А».

Установите переключатель выбора функций и регулятор температуры в положение «Выкл».

Для выключения таймера нажмите любую кнопку. Нажмите и удерживайте «Mode» в течение 2 секунд. Индикатор «А» гаснет, и таймер возвращается в ручной режим.

## Полностью автоматическое программирование

На духовом шкафу можно запрограммировать время, когда блюдо должно быть готово. Духовой шкаф включается автоматически и выключается в требуемое время. Можно поставить блюдо в рабочую камеру, например, утром, и так запрограммировать духовой шкаф, чтобы блюдо было готово днём.

С помощью этой функции вы можете установить время в диапазоне 23 часов 59 минут с текущего времени.

Следите за тем, чтобы продукты не оставались в рабочей камере слишком долго и не портились.

1. Выберите вид нагрева с помощью переключателя выбора функций.
2. Выберите необходимую температуру регулятором температуры.
3. Нажимайте «Mode» до тех пор, пока на дисплее не появится индикатор «dur». Когда появляется индикатор «dur», начинает мигать индикатор «А».
4. С помощью «+» и «->» установите время приготовления.
5. Нажимайте «Mode» до тех пор, пока на дисплее не появится индикатор «end». Когда появляется «end», мигает индикатор «А» и текущее время.
6. Установите время приготовления с помощью «+» и «->».
 

На дисплее погаснет .

Время приготовления отсчитывается от текущего времени. Вы можете установить время до 23 часов и 59 минут.
7. Текущее время отображается на дисплее, а индикатор «А» горит постоянно.

Духовой шкаф включается в необходимое время и выключается по завершении времени приготовления в установленный момент.

## Завершение времени приготовления

По истечении времени раздаётся сигнал. Мигает индикатор «А».

Установите переключатель выбора функций и регулятор температуры в положение «Выкл».

Для выключения таймера нажмите любую кнопку. Нажмите и удерживайте «Mode» в течение 2 секунд. Индикатор «А» гаснет, и таймер возвращается в ручной режим.

## Изменение звукового сигнала

При удерживании «+» или «->» в течение нескольких секунд, в то время как таймер показывает текущее время, в центре дисплея будет мигать . Нажмите «Mode», чтобы прозвучал предупреждающий сигнал. Часы имеют 3 разных предупреждающих сигнала. При нажатии «->» всегда будет раздаваться разный сигнал. Последний выбранный сигнал будет сохранён в качестве используемого звукового сигнала.

## Очистка

При тщательном уходе и очистке ваш прибор надолго сохранит свою привлекательность и функциональность. В данном руководстве по эксплуатации приводится описание правильного ухода и правильной очистки прибора.

### Предупреждение – Опасность удара током!

Проникающая влага может привести к удару электрическим током. Не используйте очистители высокого давления или пароструйные очистители.

## Чистящие средства

Чтобы не допустить повреждения различных поверхностей в результате применения неподходящих чистящих средств, соблюдайте следующие указания.

### При очистке варочной панели

- не используйте неразбавленные средства для мытья посуды или для посудомоечных машин,
- металлические губки,
- едкие чистящие средства, например, для очистки духовок или пятновыводители,
- не очищайте прибор под давлением или горячим паром.
- Запрещается мыть детали в посудомоечной машине.

### При очистке духового шкафа

- не используйте едкие или абразивные чистящие средства,
- чистящие средства с высоким содержанием алкоголя,
- металлические губки,
- не очищайте прибор под давлением или горячим паром.
- Запрещается мыть детали в посудомоечной машине.

Новые губки перед первым использованием необходимо тщательно вымыть.

### Предупреждение – Опасность ожога!

Прибор становится очень горячим. Не прикасайтесь к горячим внутренним поверхностям прибора или нагревательным элементам. Всегда давайте прибору остыть. Не позволяйте детям подходить близко к горячему прибору.

Зона очистки	Чистящее средство
Поверхности из нержавеющей стали* (в зависимости от типа прибора)	Горячий мыльный раствор: очистите с помощью тряпочки для мытья и вытрите насухо мягкой салфеткой. Всегда протирайте поверхности из нержавеющей стали параллельно их текстуре. В противном случае могут появиться царапины. Немедленно удаляйте пятна извести, жира, крахмала и яичного белка. Под такими пятнами может возникать коррозия.  Специальные средства для ухода за горячими поверхностями из нержавеющей стали можно приобрести через сервисную службу или в специализированном магазине. Средство следует наносить тонким слоем с помощью мягкой салфетки.
Эмалированные, лакированные, пластиковые поверхности и поверхности с шелкографической печатью* (в зависимости от типа прибора)	Горячий мыльный раствор: очистите с помощью тряпочки для мытья и вытрите насухо мягкой салфеткой. Не используйте для очистки средства для очистки стёкол или скребки для стеклянных поверхностей.
Панель управления	Горячий мыльный раствор: очистите с помощью тряпочки для мытья и вытрите насухо мягкой салфеткой. Не используйте для очистки средства для очистки стёкол или скребки для стеклянных поверхностей.
Верхняя стеклянная крышка* (в зависимости от типа прибора)	Средство для очистки стёкол: очистите с помощью мягкой салфетки. Для очистки верхнюю стеклянную крышку можно снять. Для этого см. главу <b>Верхняя стеклянная крышка</b> .
Поворотные переключатели Не снимайте!	Горячий мыльный раствор: очистите с помощью тряпочки для мытья и вытрите насухо мягкой салфеткой.
Рама варочной панели	Горячий мыльный раствор: не используйте для очистки скребок для стеклянных поверхностей, лимонную кислоту или уксус.
Газовая варочная панель или решётка для посуды* (в зависимости от типа прибора)	Горячий мыльный раствор: Не используйте много воды, чтобы она не попала через горелку внутрь прибора. Сразу удаляйте убежавшую жидкость и остатки пищи. Решётку для посуды можно снять.
	Чугунная решётка для посуды*: Не мойте в посудомоечной машине.
Газовая горелка* (в зависимости от типа прибора)	Снимите головку горелки и крышку и очистите их с горячим мыльным раствором. Запрещается мыть в посудомоечной машине. Выходные отверстия для газа должны быть всегда свободны. Свечи поджига: маленькая мягкая щётка. Газовые горелки функционируют только в том случае, если свечи поджига сухие. Все части вытрите насухо. Во время установки горелок на место следите за их правильным положением. Крышка горелки покрыта чёрной эмалью. Со временем цвет меняется. Это не оказывает влияния на функционирование.

\* В виде опции (Доступно у некоторых приборов. В зависимости от типа прибора.)

Зона очистки	Чистящее средство
Электрическая конфорка* (в зависимости от типа прибора)	Абразивные чистящие средства или щёточки для посуды: После очистки ненадолго нагрейте конфорку, чтобы она высохла. Влажные конфорки со временем ржавеют. В завершение нанесите специальное средство для ухода. Сразу удаляйте убежавшую жидкость и остатки пищи.
Кольцо конфорки* (в зависимости от типа прибора)	Жёлто-синие разводы на кольце электрической конфорки удаляйте с помощью средства для ухода за сталью. Не используйте абразивные или царапающие средства.
Стеклокерамическая варочная панель* (в зависимости от типа прибора)	Уход: используйте специальное средство для очистки и защиты стеклокерамики Очистка: чистящие средства, предназначенные для стеклокерамики. Соблюдайте указания по очистке, приведённые на упаковке.  <b>⚠</b> Скребок для стеклянных поверхностей при сильном загрязнении: откройте лезвие и удалите загрязнения с его помощью. Внимание, лезвие очень острое. Опасность травмирования. После очистки верните лезвие в безопасное положение. Повреждённое лезвие немедленно замените.
Стеклоконфорка* (в зависимости от типа прибора)	Уход: используйте специальное средство для очистки и защиты стекла Очистка: чистящее средство для стёкол. Соблюдайте указания по очистке, приведённые на упаковке.  <b>⚠</b> Скребок для стеклянных поверхностей при сильном загрязнении: откройте лезвие и удалите загрязнения с его помощью. Внимание, лезвие очень острое. Опасность травмирования. После очистки верните лезвие в безопасное положение. Повреждённое лезвие немедленно замените.
Стекло	Средство для очистки стёкол: очистите с помощью мягкой салфетки. Не используйте скребок для стёкол. Для очистки дверцу можно снять. Для этого см. главу <b>«Снятие и установка дверцы духового шкафа»</b> .
Блокировка дверцы для безопасности детей (в зависимости от типа прибора)	Горячий мыльный раствор: очистите с помощью тряпочки для мытья. Если на дверце духового шкафа установлена блокировка для безопасности детей, перед очисткой её необходимо снять. При сильном загрязнении блокировка для безопасности детей не работает должным образом.
Уплотнитель Не снимайте!	Горячий мыльный раствор: очистите с помощью тряпочки для мытья. Не трите.

\* В виде опции (Доступно у некоторых приборов. В зависимости от типа прибора.)

Зона очистки	Чистящее средство
Зона нагрева	<p>Горячий мыльный раствор или раствор уксуса: очистите с помощью тряпочки для мытья.</p> <p>При сильном загрязнении используйте спиральную металлическую мочалку или средство для очистки духовок.</p> <p>Ими можно пользоваться, только если рабочая камера холодная.</p> <p><b>⚠</b> Для самоочищающихся поверхностей используйте режим самоочистки. Для этого см. главу «<b>Самоочистка</b>».</p> <p>Внимание! Не используйте средство для очистки духовок на самоочищающихся поверхностях.</p>
Стекланный плафон лампы в духовом шкафу	<p>Горячий мыльный раствор: очистите с помощью тряпочки для мытья.</p>
Принадлежности	<p>Горячий мыльный раствор: предварительно замочите, а затем очистите с помощью мягкой тряпочки или щётки.</p> <p>Алюминиевый противень*: (в зависимости от типа прибора) Вытрите насухо мягкой салфеткой. Не мойте в посудомоечной машине. Не используйте средство для очистки духовок. Не прикасайтесь к поверхностям ножом или металлическими предметами во избежание появления царапин. Не используйте едкие чистящие средства, а также жёсткие губки и салфетки. В противном случае могут появиться царапины.</p> <p>Вертел* (в зависимости от типа прибора) Горячий мыльный раствор: очистите с помощью тряпочки для мытья или щётки. Не мойте в посудомоечной машине.</p> <p>Термометр для жаркого* (в зависимости от типа прибора) Горячий мыльный раствор: очистите с помощью тряпочки для мытья или щётки. Не мойте в посудомоечной машине.</p>
Выдвижной цокольный ящик* (в зависимости от типа прибора)	<p>Горячий мыльный раствор: очистите с помощью тряпочки для мытья.</p>
* В виде опции (Доступно у некоторых приборов. В зависимости от типа прибора.)	

## Указания

- Из-за использования различных материалов, таких как, например, стекло, пластик или металл, возможны небольшие расхождения в цветовом оформлении передней панели прибора.
- Тени на стёклах дверцы, выглядящие как разводы, на самом деле являются светом, отражённым от подсветки в рабочей камере.
- При очень высоких температурах эмаль может выгорать. Это может привести к незначительным изменениям цвета эмали. Это нормально и не оказывает влияния на функционирование. Края тонкого противня не полностью покрыты эмалью и могут быть слегка шершавыми. Это не оказывает отрицательного влияния на функцию защиты от коррозии.

## Содержание прибора в чистоте

Для предотвращения образования стойких загрязнений следите за тем, чтобы прибор всегда оставался чистым, и немедленно устраняйте загрязнения.

### **⚠ Предупреждение – Опасность возгорания!**

Случайно упавшие кусочки пищи, капнувший жир или сок от жарения могут вспыхнуть. Перед эксплуатацией удалите грубые загрязнения из рабочей камеры, с поверхности нагревательных элементов и принадлежностей.

### Рекомендации

- Очищайте рабочую камеру после каждого использования, чтобы загрязнения не пригорали.
- Немедленно удаляйте пятна извести, жира, крахмала и яичного белка.
- Для выпекания особо сочных пирогов используйте глубокий универсальный противень.
- Используйте для жарки подходящую посуду, например, жаровню.

## Дверца прибора

При тщательном уходе и очистке ваш прибор надолго сохранит свою привлекательность и функциональность. Здесь описывается процесс очистки дверцы прибора.

### Снятие и установка дверцы духового шкафа

Для очищения и демонтажа можно снять дверцу духового шкафа.

Каждая петля дверцы оснащена блокировочным рычагом. Когда блокировочный рычаг установлен (рис. А), дверца духового шкафа заблокирована, и Вы не можете её снять. Если Вы откинете блокировочные рычаги (рис. В) для снятия дверцы, будут заблокированы петли. Закрыть дверцу будет невозможно.

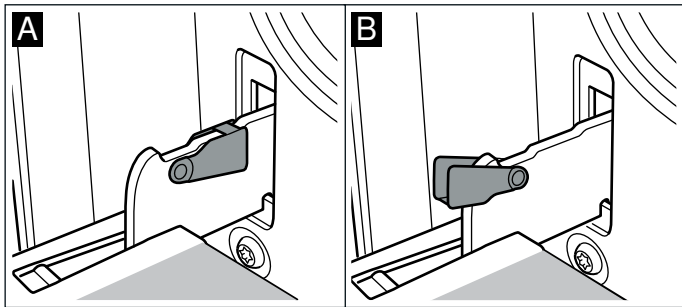

#### **⚠ Предупреждение – Опасность травмирования!**

Если петли не заблокированы, дверца может с силой захлопнуться. Следите, чтобы блокировочные рычаги были полностью установлены, а при снятии дверцы духового шкафа полностью откинуты.

#### Снятие дверцы

1. Полностью откройте дверцу духового шкафа.
2. Откиньте блокировочные рычаги справа и слева (рис. А).
3. Закройте дверцу духового шкафа до упора. Возьмитесь за неё обеими руками слева и справа. Ещё немного прикройте и вытащите дверцу (рис. В).

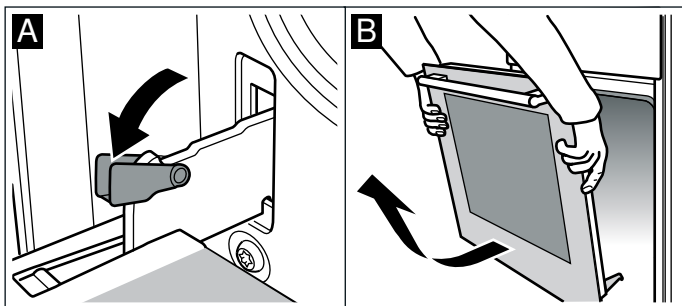

#### Установка дверцы

Установите дверцу в порядке, обратном снятию.

1. Установите дверцу духового шкафа так, чтобы обе петли оказались прямо напротив отверстий (рис. А).
2. Прорезь на петле должна зафиксироваться с обеих сторон (рис. В).

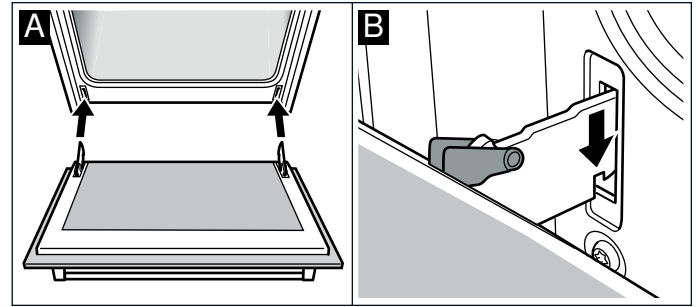

3. Снова установите блокировочные рычаги (рис. С). Закройте дверцу духового шкафа.

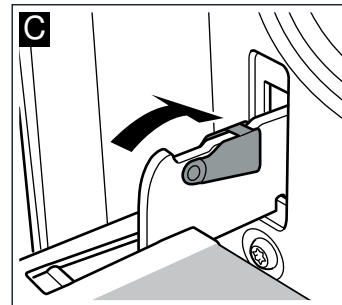

#### **⚠ Предупреждение – Опасность травмирования!**

Опасность травмирования! В случае выпадения дверцы духового шкафа или заклинивания петли, не пытайтесь устранить неисправность самостоятельно. Вызовите специалиста сервисной службы.

## Что делать в случае неисправности?

Часто случается, что причиной неисправности стала какая-то мелочь. Перед обращением в сервисную

службу попробуйте устранить возникшую неисправность самостоятельно, следуя указаниям из таблицы.

### Самостоятельное устранение мелких неисправностей

Технические неисправности прибора часто можно легко устранить самостоятельно.

рекомендаций по приготовлению. → "Протестировано для Вас в нашей кухне-студии" на страница 24

Если вам не вполне удалось блюдо, в конце руководства эксплуатации вы найдёте множество

Неисправность	Возможная причина	Способ устранения/указания
Прибор не запускается.	Неисправен предохранитель.	Проверьте предохранитель в блоке предохранителей.
	Отключение электроэнергии	Проверьте, включается ли на кухне свет и работают ли остальные бытовые приборы.
	Духовой шкаф или переключатель выбора функций можно перевести в выключенное состояние.	Проверьте положение переключателей.
Духовой шкаф не нагревается	Регулятор температуры может быть установлен неправильно.	Проверьте, правильно ли установлен регулятор температуры.
	Может быть открыта дверца духового шкафа.	Проверьте, плотно ли закрыта дверца духового шкафа.
Неравномерный результат приготовления.	Был выбран неподходящий уровень установки.	Убедитесь, что соблюдена рекомендованная температура и уровень установки.
Подсветка духового шкафа не работает	Неисправна лампочка в духовом шкафу	Замените лампочку в духовом шкафу. (См. раздел «Замена лампочки в духовом шкафу»)
Кнопки таймера не работают должным образом. (в зависимости от типа прибора)	Между кнопками скопилась грязь.	Удалите грязь и проверьте снова.
	Влага на панели управления.	Протрите и попробуйте еще раз.
	Активирована блокировка кнопок.	Проверьте, активирована ли блокировка кнопок.

** Предупреждение – Опасность травмирования!**  
При неквалифицированном ремонте прибор может стать источником опасности. Не пытайтесь ремонтировать прибор самостоятельно. Ремонт должен производиться только специалистом сервисной службы, прошедшим специальное обучение. Если прибор неисправен, обратитесь в сервисную службу.

** Предупреждение – Опасность удара током!**  
При неквалифицированном ремонте прибор может стать источником опасности. Любые ремонтные работы и замена проводов и труб должны выполняться только специалистами сервисной службы, прошедшими специальное обучение. Если прибор неисправен, выньте вилку сетевого провода из розетки или отключите предохранитель в блоке предохранителей. Вызовите специалиста сервисной службы.

## Замена лампочки духового шкафа

Если лампочка духового шкафа перегорит, её следует заменить. Подходящую термостойкую лампочку можно приобрести в сервисной службе или в специализированном магазине. При этом укажите номер изделия (номер E) и заводской номер (номер FD) вашего прибора. Используйте только рекомендованные лампочки.

### **⚠ Предупреждение – Опасность удара током!**

При замене лампочки в рабочей камере учитывайте то, что контакты в патроне находятся под напряжением. Перед сменой лампочки выньте вилку сетевого кабеля из розетки или отключите предохранитель в блоке предохранителей.

1. Вытащите штепсельную вилку из розетки или выключите предохранитель.
2. Откройте дверцу прибора.
3. Во избежание повреждений положите в холодную рабочую камеру кухонное полотенце.
4. В рабочей камере снимите стеклянный плафон, в котором располагается перегоревшая лампочка.

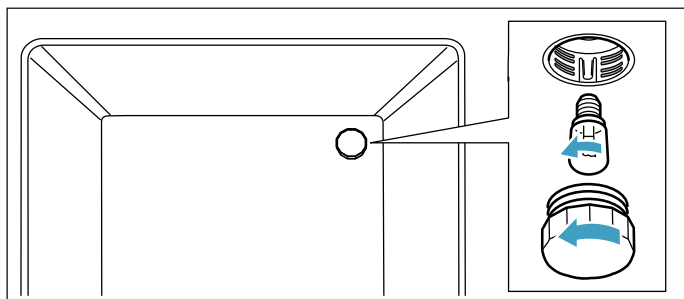

5. Вставьте новую лампочку аналогичного типа.  
**Напряжение:** 230 В;  
**Мощность:** 25 Вт;  
**Цоколь:** E14  
**Термостойкость:** 300 °С
6. Снова установите стеклянный плафон лампочки в духовом шкафу.
7. Выньте кухонное полотенце из духового шкафа и включите предохранитель или вставьте штепсельную вилку в розетку.
8. Включите подсветку духового шкафа для проверки функционирования.

## Служба сервиса

Если ваш прибор нуждается в ремонте, наша сервисная служба всегда к вашим услугам. Мы всегда стараемся найти подходящее решение, чтобы избежать, в том числе, ненужных вызовов специалистов.

### Номер E и номер FD

Для получения квалифицированного обслуживания при вызове специалиста сервисной службы обязательно указывайте номер изделия (номер E) и заводской номер (номер FD) вашего прибора. Фирменная табличка с номерами находится справа сбоку на дверце духового шкафа. Чтобы не тратить время на поиск этих номеров, впишите их и телефонный номер сервисной службы здесь.

Номер E	Номер FD
Сервисная служба 	

Обратите внимание, что визит специалиста сервисной службы для устранения повреждений, связанных с неправильным уходом за прибором, даже во время действия гарантии не является бесплатным.

Адреса сервисных служб разных стран Вы найдёте в прилагаемом списке.

## Протестировано для Вас в нашей кухне-студии

Здесь вы найдете большой выбор блюд и оптимальные установки для их приготовления. Мы расскажем, какой вид нагрева и какая температура подходят для каждого блюда лучше всего. Вы узнаете, какие принадлежности вам подходят и на какой высоте их размещать. Вы получите рекомендации относительно посуды и способа приготовления.

**Указание:** При приготовлении продуктов в рабочей камере может образоваться большое количество водяного пара.

Ваш прибор отличается высокой энергоэффективностью и во время его работы наружу выходит совсем немного тепла. Из-за большого перепада температур между внутренней поверхностью прибора и его внешними деталями на дверце, на панели управления или на соседней мебели может оседать конденсат. Это обычное, обусловленное законами физики явление. С помощью предварительного разогрева или осторожного открывания дверцы можно уменьшить образование конденсата.

### Общие указания

#### Рекомендуемые установочные значения

В таблице вы найдёте оптимальные виды нагрева для различных блюд. Температура и время приготовления зависят от количества продуктов и рецепта. Поэтому указаны диапазоны установочных значений. Сначала попробуйте устанавливать минимальные значения. При более низкой температуре блюдо подрумянивается равномернее. Если этого недостаточно, в следующий раз установите температуру повыше.

**Указание:** Нельзя сокращать время приготовления за счёт повышения температуры. Хотя блюда снаружи будут выглядеть готовыми, но внутри они не пропекутся.

Установочные значения действительны в том случае, если блюдо помещается в холодную рабочую камеру. Как экономить электроэнергию. Если рабочая камера прогрета заранее, заданное время выпечки сокращается на несколько минут.

Для некоторых блюд необходим предварительный разогрев рабочей камеры, что указано в таблице. Ставьте ваше блюдо и принадлежности в рабочую камеру только после её предварительного разогрева.

Если вы хотите воспользоваться собственным рецептом, ориентируйтесь на похожие блюда из таблицы. Дополнительную информацию можно найти в рекомендациях в приложении к таблицам установок.

Уберите неиспользуемые принадлежности из рабочей камеры. Так можно получить оптимальные результаты приготовления и сэкономить энергию.

### Выпекание на одном уровне

Для выпекания на одном уровне используйте следующие уровни установки:

- Уровень 2, выпечка высокой формы или высокая форма на решётке
- Уровень 3, выпечка плоской формы или противень

### Принадлежности

Используйте в вашем духовом шкафу только оригинальные принадлежности. Они оптимально подходят для разных способов приготовления пищи в нём.

Всегда используйте подходящие принадлежности и устанавливайте их правильно. → "Принадлежности" на страница 14

### Пергаментная бумага

Используйте только такую пергаментную бумагу, которая подходит для выбранной температуры. Всегда вырезайте пергаментную бумагу точно по размеру.

### Пироги и выпечка

В таблицах вы найдёте оптимальные виды нагрева для различных пирогов и выпечки. Температура и продолжительность выпекания зависят от количества теста и от его свойств. Поэтому в таблице указывается диапазон температур.

Обратите внимание на указания в разделе по подготовке теста.

### Формы для выпекания

Для достижения оптимальной степени готовности мы рекомендуем использовать тёмные металлические формы для выпекания.

Светлые металлические, керамические и стеклянные формы увеличивают время выпекания, и выпечка подрумянивается неравномерно.

При использовании силиконовых форм ориентируйтесь на характеристики и рецепты их изготовителя. Силиконовые формы часто меньше по размеру, чем обычные формы, поэтому количество теста и рецептура для них могут быть несколько иными.

### Замороженные продукты

Используйте не сильно замороженные продукты. Удалите с них лед.

Замороженные продукты частично пропекаются неравномерно. Неравномерное подрумянивание остается также и по завершении выпекания.



**Пироги в формах**

Пироги в формах	Принадлежности/посуда	Уровень установки	Вид нагрева	Температура, °С	Время приготовления, мин
Кексы	Противень для кексов	2		180	30-35
Сдобный пирог	Круглая форма для кекса, глубокая	2		170	45-55
Яблочный пирог	Разъёмная форма (Ø 20 см)	2		200	45-55
Ревани (бисквит на воде)	Ёмкости для духового шкафа из стекла*	1		170	25-35

\* Использовать только термостойкую стеклянную посуду. Никогда не ставьте горячую стеклянную посуду из духового шкафа на холодную или влажную поверхность. Стеклянная посуда может треснуть.

**Выпечка на противне**

Выпечка на противне	Принадлежности/посуда	Уровень установки	Вид нагрева	Температура, °С	Время приготовления, мин
Пирожки из теста юфка	Противень	2		200	35-45
Пицца	Противень	2		200	20-30

**Запеканки и паштеты**

Блюдо	Принадлежности/посуда	Уровень установки	Вид нагрева	Температура, °С	Время приготовления, мин.
Картофельная запеканка из сырых ингредиентов, макс. 4 см высотой	Ёмкости для духового шкафа из стекла*	2		170-180	60-70
Овощной паштет	Ёмкости для духового шкафа из стекла, с крышкой*	2		190-210	85-95

\* Использовать только термостойкую стеклянную посуду. Никогда не ставьте горячую стеклянную посуду из духового шкафа на холодную или влажную поверхность. Стеклянная посуда может треснуть.

**Рекомендации по выпеканию**

Вы хотите проверить, пропёкся ли пирог.	Проткните пирог зубочисткой в самом высоком месте. Если тесто не прилипает к зубочистке, пирог готов.
Пирог опадает.	В следующей раз наливайте меньше жидкости. Или установите температуру выпекания на 10 °С ниже и увеличьте время выпекания. Используйте те ингредиенты, которые указаны в рецепте, и соблюдайте указания по приготовлению, данные в нём.
Пирог поднялся только в середине, а по краям низкий.	Смазывайте жиром только дно разъёмной формы. После выпекания осторожно отделите пирог ножом от стенок формы.
Фруктовый сок вытекает.	В следующий раз используйте универсальный противень.
Мелкие изделия из теста слипаются во время выпекания.	Расстояние между ними должно быть прим. 2 см. Тогда будет достаточно места, чтобы выпекаемые изделия могли хорошо подняться и зарумяниться со всех сторон.
Пирог слишком сухой.	Установите температуру выпекания на 10 °С выше и уменьшите время выпекания.
Пирог совсем не подрумянился.	Если выбранный уровень установки и принадлежности соответствуют рекомендованным, нужно либо увеличить температуру, либо увеличить время выпекания.
Пирог сверху совсем не подрумянился, а снизу слишком сильно подрумянился.	В следующий раз ставьте пирог выпекаться на один уровень выше.
Пирог сверху слишком сильно подрумянился, а снизу совсем не подрумянился.	В следующий раз ставьте пирог выпекаться на один уровень ниже. Выберите более низкую температуру и увеличьте время выпекания.
Задняя часть пирога, выпекаемого в круглой или прямоугольной форме, слишком сильно подрумянилась.	Устанавливайте форму не к задней стенке рабочей камеры, а на середину противня или решётки.
Пирог очень сильно подрумянился.	В следующий раз выберите более низкую температуру и при необходимости увеличьте время выпекания.

Выпечка подрумянивается неравномерно.	Выберите более низкую температуру. На циркуляцию воздуха также могут влиять выступающие края пергаментной бумаги. Всегда вырезайте пергаментную бумагу точно по размеру формы. Проверьте, не стоит ли форма для выпекания непосредственно перед отверстиями в задней стенке рабочей камеры. Мелкая выпечка должна быть по возможности одинаковой величины и толщины.
Пирог выглядит готовым, но внутри не пропёкся.	Используйте более низкую температуру или более продолжительное время выпекания. При необходимости добавляйте меньше жидкости. Для пирогов с сочной начинкой сначала отдельно выпекайте корж. Присыпьте его миндалём или панировочными сухарями и только потом кладите на него начинку.
Пирог не отделяется от формы после того, как его перевернули.	После выпекания оставьте пирог остывать на 5–10 минут в форме. Если он по-прежнему не вынимается, осторожно отделите ножом края пирога от бортиков. Опять переверните пирог и приложите к форме холодное влажное полотенце. В следующий раз смажьте форму жиром и дополнительно посыпьте её панировочными сухарями.

## Птица, мясо и рыба

Для вашего прибора предусмотрены различные виды нагрева для приготовления птицы, мяса и рыбы. В таблицах установок можно найти оптимальные установки для некоторых блюд.

### Жарение на решётке

Жарение на решётке особенно хорошо подходит для приготовления крупной птицы или нескольких кусков одновременно.

Кладите порционные куски непосредственно на решётку. Отдельные порционные куски лучше положить на середину решётки.

Дополнительно поставьте на уровень 1 универсальный противень. Сок от жарения будет стекать в него, и рабочая камера останется чистой.

В зависимости от размеров и вида жаркого в универсальный противень следует налить до ½ л воды. Стекающая жидкость будет собираться в нём. Из этого стекающего сока можно приготовить соус. Кроме того, образуется меньше дыма, и рабочая камера останется чистой.

### Жарение в посуде

#### **⚠ Предупреждение – Опасность травмирования из-за лопнувшего стекла!**

Ставьте горячую стеклянную посуду на сухую подставку. Если подставка влажная или холодная, стекло может лопнуть.

#### **⚠ Предупреждение – Опасность ошпаривания!**

При открывании крышки после приготовления может высвободиться очень горячий пар. Приподнимайте крышку так, чтобы горячий пар мог уйти в противоположную от частей тела сторону.

Используйте только посуду, подходящую для приготовления в духовых шкафах. Лучше всего подходит посуда из стекла. Проверьте, помещается ли посуда внутри рабочей камеры.

Блестящие жаровни из нержавеющей стали или алюминия отражают тепло, как зеркало, и поэтому подходят только условно. Птица, мясо и рыба будут меньше подрумяниваться и медленнее готовиться. Используйте более высокую температуру или более продолжительное время приготовления.

Учитывайте сведения изготовителей относительно применяемой посуды.

### Открытая посуда

Лучше всего для приготовления птицы, мяса и рыбы использовать глубокую форму для жарения. Поставьте форму на решётку. Если у вас нет подходящей посуды, используйте универсальный противень.

### Закрытая посуда

При приготовлении в закрытой посуде духовой шкаф остаётся намного чище. Следите, чтобы крышка подходила к посуде и хорошо закрывала её. Устанавливайте посуду на решётку.

Птица, мясо и рыба покрываются хрустящей корочкой и в закрытой жаровне. Для этого используйте жаровню со стеклянной крышкой и установите более высокую температуру.

### Приготовление на гриле

Во время приготовления на гриле держите дверцу прибора закрытой. Никогда не готовьте на гриле при открытой дверце прибора.

Кладите куски непосредственно на решётку. Дополнительно минимум на один уровень ниже установите универсальный противень скошенным краем к дверце прибора. Капли жира будут стекать в него.

По возможности, порционные куски должны быть одинаковой толщины и веса. Так они подрумяниваются равномерно и остаются аппетитно сочными. Кладите порционные куски непосредственно на решётку.

Переворачивайте порционные куски при помощи щипцов для гриля. Если проткнуть мясо вилкой, сок вытечет и мясо получится сухим.

Солите мясо только после приготовления на гриле. Соль высушивает мясо.

### Указания

- Нагревательный элемент гриля постоянно включается и выключается, это нормально. Частота включения и выключения зависит от установленного режима гриля.
- В процессе приготовления на гриле может образовываться дым.
- Устанавливайте противень или универсальный противень при приготовлении на гриле не выше, чем на уровень установки 3. Из-за сильного жара он может деформироваться и при вынимании из рабочей камеры повредить её.

## Рекомендуемые параметры установки

Установочные значения действительны для установки нефаршированных птицы, мяса или рыбы для жарения, имеющих такую же температуру, как в холодильнике, в холодную рабочую камеру.

В таблице можно найти данные для птицы, мяса и рыбы с рекомендуемым весом. Используйте на всякий случай более низкую температуру, если вы хотите приготовить на гриле большой кусок птицы, мяса или рыбы. При жарении нескольких кусков устанавливайте время приготовления, указанное для наиболее тяжёлого куска. Отдельные куски должны быть приблизительно одной величины.

Чем больше кусок птицы, мяса или рыбы, тем ниже должна быть температура и больше время приготовления.

Переворачивайте птицу, мясо и рыбу по истечении прим.  $\frac{1}{2}$  до  $\frac{2}{3}$  заданного времени.

## Птица

У утки или гуся проткните кожу под крыльями, чтобы жир мог стекать.

Надрежьте кожу на утиной грудке. Не переворачивайте утиную грудку.

Добавьте немного жидкости в посуду с птицей. Дно посуды должно быть покрыто слоем воды толщиной прим. 1-2 см.

При переворачивании птицы следите за тем, чтобы сначала птица находилась грудкой или кожей вниз.

Птица будет особенно поджаристой, если за некоторое время перед окончанием приготовления смазать её маслом или смочить подсоленной водой либо апельсиновым соком.

## Мясо

Смажьте постное мясо жиром или положите на него полоски шпика (по вашему усмотрению).

Для жарения постного мяса добавьте немного воды. Дно стеклянной посуды должно быть покрыто слоем воды толщиной прим.  $\frac{1}{2}$  см.

Надрежьте кожу крест-накрест. При переворачивании жаркого следите за тем, чтобы сначала мясо находилось кожей вниз.

Когда жаркое будет готово, его следует оставить ещё на 10 минут в выключенной закрытой рабочей камере для равномерного распределения мясного сока. При необходимости заверните жаркое в фольгу. В указанном времени приготовления на гриле рекомендуемое время выдержки не учитывается.

Жарение и тушение в посуде более удобно. Вынимайте посуду с жарким из рабочей камеры и готовьте соус прямо в ней.

Количество жидкости зависит от сорта мяса и от материала посуды, а также от того, используете ли вы крышку. Если вы готовите мясо в эмалированной или тёмной металлической жаровне, добавляйте немного больше жидкости, чем в стеклянную посуду.

Во время жарения жидкость испаряется из посуды. При необходимости жидкость можно осторожно доливать.

Расстояние между куском мяса и крышкой должно составлять не менее 3 см. Мясо может приподняться.

При необходимости предварительно обжарьте мясо для тушения. Влейте воду, вино, уксус и т. п. в качестве жидкости для жарения. Дно посуды должно быть покрыто слоем воды толщиной 1–2 см.

## Рыба

Целую рыбу не нужно переворачивать. Уложите рыбу в посуду брюшком вниз, а спинным плавником вверх, и задвиньте посуду в рабочую камеру. Чтобы рыба не опрокинулась, можно положить внутрь брюшка картофелину или небольшую жаропрочную ёмкость.

Рыба будет готова, если спинной плавник легко отделяется.

Для тушения налейте в посуду две-три столовые ложки жидкости и немного лимонного сока или уксуса.

Блюдо	Вес	Принадлежности и посуда	Высота	Вид нагрева	Температура, °C	Время приготовления, мин
<b>Мясо</b>						
Шницели по-гамбургски, (9 шт.)	1,0 кг**	Решётка	4		190	25-35
Колбаски, (10 шт.)	0,5 кг**	Решётка	4		190	20-25
<b>Птица</b>						
Куриные окорочка (6 шт.)	0,75 кг**	Решётка	4		190	70-80
<b>Рыба</b>						
Рыба целиком, (2 шт.)	0,5 кг**	Решётка	3		190	35-45
Куски рыбы, (4 шт.)	0,75 кг**	Решётка	4		190	35-45
<b>Тосты</b>						
Поджаренные тосты, (9 шт.)	-	Решётка	4		190	3-4

\* Предварительно разогреть в течение 5 минут.

\*\* Общий вес

### Рекомендации относительно жарки, тушения и приготовления на гриле.

Духовой шкаф сильно загрязняется.	Готовьте блюда в закрытом жарочном противне или используйте щиток для гриля. Оптимальные результаты получаются при использовании щитка для гриля. Щиток для гриля можно докупить в качестве специальных принадлежностей.
Жаренное блюдо слишком темное и местами пригорела корочка и/или блюдо слишком сухое.	Проверьте уровень установки и температуру. Выберите в следующий раз более низкую температуру и, при необходимости, удлините время выпекания.
Корочка слишком тонкая.	Увеличьте температуру или после завершения жарки на короткое время включите гриль.
Жаренное блюдо выглядит хорошо, но соус подгорел.	В следующий раз выберите меньшую посуду для приготовления или, если необходимо, добавьте больше жидкости.
Жаренное блюдо выглядит хорошо, но соус слишком светлый и водянистый.	В следующий раз выберите большую посуду для приготовления или, если необходимо, добавьте меньше жидкости.
При тушении мясо подгорает.	Посуда для тушения и крышка к ней должны хорошо подходить друг к другу и хорошо закрываться. Следует уменьшить температуру и, по потребности, в процессе тушения добавлять воду.
Приготовленное на гриле блюдо слишком сухое.	Солите мясо только после приготовления на гриле. Соль вытягивает воду. Продукт для приготовления на гриле не прокалывать. Используйте щипцы для гриля.

### Йогурт

В этом приборе вы можете самостоятельно приготовить йогурт.

Выньте навесные элементы и принадлежности из рабочей камеры. Рабочая камера должна быть пустой.

1. Нагрейте 1 литр молока (жирность 3,5 %) на варочной панели до 90 °C и затем охладите его до 40 °C.

Стерилизованное молоко достаточно нагреть до 40 °C.

2. Подмешайте 30 г (прим. 1 столовую ложку) йогурта (из холодильника).
3. Разлейте по чашкам или небольшим стеклянным банкам и накройте.
4. Поставьте чашки или стеклянные банки на дно рабочей камеры и выполните настройки, как указано в таблице.
5. Готовый йогурт поставьте для охлаждения в холодильник.

Блюдо	Принадлежности/посуда	Уровень установки	Вид нагрева	Температура, °C	Время приготовления
Йогурт	Чашка/стеклянная банка	Дно рабочей камеры		-	4-5h

## Акриламид в продуктах питания

Акриламид образуется в первую очередь в продуктах из зерновых и картофеля, например, в картофельных

чипсах, картофеле фри, тостах, булочках, хлебе или выпечке (кексы, печенье).

### Рекомендации по приготовлению с низким содержанием акриламида

Общие сведения	<ul style="list-style-type: none"> <li>■ Время приготовления должно быть по возможности коротким.</li> <li>■ Блюда должны иметь золотистый цвет, а не тёмный.</li> <li>■ Чем больше размер приготавливаемого блюда, тем меньше акриламида образуется в процессе его приготовления.</li> </ul>
Выпекание	<p>В режиме «Верхний/нижний жар» при макс. 200 °С.          В режиме «Горячий воздух» при макс. 180 °С.</p>
Мелкое печенье	<p>В режиме «Верхний/нижний жар» при макс. 190 °С.          В режиме «Горячий воздух» при макс. 170 °С.          Яйцо или яичный желток уменьшают образование акриламида.</p>
Картофель фри в духовом шкафу	<p>Распределите картофель на противне равномерно в один слой. Чтобы картофель фри не пересох и стал хрустящим, кладите на противень прим. 400–600 г картофеля.</p>

## Размораживание

Подходит для размораживания замороженных фруктов, овощей и выпечки. Птицу, мясо и рыбу лучше размораживать в холодильнике. Не подходит для размораживания тортов с кремом или со взбитыми сливками.

Для размораживания используйте следующие уровни установки:

- 1 решётка: уровень 2
- 2 решётки: уровни 3+1

**Рекомендация:** Замороженные плоские или порционные куски размораживаются быстрее, чем замороженные блоком.

Выньте замороженные продукты из упаковки, переложите в подходящую посуду и поставьте на решётку.

В процессе размораживания 1–2 раза переверните или перемешайте продукты. Большие куски нужно переворачивать несколько раз. При необходимости разделите блюдо на части, и по мере размораживания вынимайте готовые куски.

Оставьте размороженные продукты ещё на 10–30 минут в выключенном приборе для равномерного распределения температуры.

Замороженные продукты	Принадлежно-сти	Уровень	Вид на-грева	Температура
Например, торты со взбитыми сливками, со сливочным кремом, с шоколадной или сахарной глазурью, фрукты, цыплята, колбаски и мясо, хлеб, булочки, пироги и другая выпечка	Решётка	2		Регулятор температуры остаётся выключенным

## Подъём теста

Тесто подходит значительно быстрее, чем при комнатной температуре, и не подсыхает. Запускайте режим только после полного остывания рабочей камеры.

Дайте тесту подойти два раза. Учитывайте данные в таблице установок для первой и второй расстойки (расстойка самого теста и заготовок для выпечки).

### Брожение теста

Выложите тесто в жаропрочную миску и поставьте на решётку. Выполните установки, как это указано в таблице.

Во время процесса брожения не открывайте дверцу, чтобы вода не испарилась из рабочей камеры. Тесто не накрывайте.

В процессе работы прибора образуется конденсат и стекло дверцы запотевают. После завершения процесса брожения протрите рабочую камеру. Добавьте в поддон небольшое количество уксуса и протрите тряпочкой, смоченной в холодной воде, чтобы удалить оставшийся налёт.

### Расстойка тестовых заготовок

Установите выпечку на указанный в таблице уровень установки.

Если вы хотите предварительно разогреть рабочую камеру, поставьте тестовые заготовки для расстойки в тёплое место.

Температура и время подъёма теста зависят от вида и количества ингредиентов. Поэтому значения, приведённые в таблице установок, являются ориентировочными.

Блюдо	Принадлежности/посуда	Уровень установки	Вид нагрева	Этап	Температура, °C	Время приготовления, мин
Дрожжевое тесто, лёгкое	Миска	2		1.	-*	25-30
	Универсальный противень или прямоугольная форма	2		2.	-*	10-20
Дрожжевое тесто, тяжёлое и с большим содержанием жира	Миска	2		1.	-*	60-75
	Универсальный противень или прямоугольная форма	2		2.	-*	45-60

\* нагреть с помощью  до 50 °C



Lined writing area with 21 horizontal lines.



## Thank you for buying a Bosch Home Appliance!

Register your new device on MyBosch now and profit directly from:

- **Expert tips & tricks for your appliance**
- **Warranty extension options**
- **Discounts for accessories & spare-parts**
- **Digital manual and all appliance data at hand**
- **Easy access to Bosch Home Appliances Service**

Free and easy registration – also on mobile phones:

**[www.bosch-home.com/welcome](http://www.bosch-home.com/welcome)**



## Looking for help? You 'll find it here.

Expert advice for your Bosch home appliances, need help with problems or a repair from Bosch experts.

Find out everything about the many ways Bosch can support you:

**[www.bosch-home.com/service](http://www.bosch-home.com/service)**

**Contact data of all countries are listed in the attached service directory.**

**Robert Bosch Hausgeräte GmbH**

Carl-Wery-Straße 34

81739 München

Germany

**[www.bosch-home.com](http://www.bosch-home.com)**



9001583428

00091003