

Руководство по эксплуатации

Məliyyat
təlimatlarına
ოპერაციული
ინსტრუქციები

Пайдалану бойынша
нұсқаулық

Пайдалану у
боюнча колдонмо

Foydalanish
bo'yicha qo'llanma

Інструкція з
експлуатації

Перед использованием устройства внимательно прочтите это руководство по эксплуатации и сохраните его для дальнейшего использования.

Vahid istifadə etməzdən əvvəl, bu dərslik oxuyun və gələcək istifadə üçün saxlamaq

სანამ გამოყენებით ერთეული, გთხოვთ, წაკითხოთ ამ სახელმძღვანელოს და გადარჩენა მას მომავალი გამოყენება

Құрылғыны пайдаланар алдында осы пайдалану бойынша нұсқаулықты мұқият оқып, ары қарай пайдалану үшін сақтап қойыңыз.

Түзүлүштү колдонгонго чейин ушул пайдалануу боюнча колдонмону кунт коюп окунуз жана кийин пайдалануу үчүн сактаңыз.

Uskunani qo'llashdan oldin ushbu foydalanish bo'yicha qo'llanmani e'tibor berib o'qib chiqing va keyinchalik ishlatish uchun uni saqlab qo'ying

Перш ніж користуватися капюшоном, будь ласка прочитайте цей посібник і збережіть його для майбутнього використання

Haier

Автоматическая стиральная машина

Avtomatik paltaryuyan maşın

ავტომატური სარეცხი მანქანა

Автоматты барабанды кір жуу машинасы

Автоматтык барабандуу кир жуугуч машина

Automat barabanli kir yuvish mashinasi

Автоматична пральна машина

HW60-BP12758

HW60-BP12758S

HW70-BP12758

HW70-BP12758S

Haier

Руководство пользователя HW60-BP12758 HW60-BP12758S
HW70-BP12758 HW70-BP12758S



Спасибо за покупку продукции компании Haier!

Пожалуйста, перед началом использования техники внимательно ознакомьтесь с данной инструкцией. В ней содержится важная информация, которая позволит вам максимально эффективно использовать изделие, а также обеспечить безопасную и правильную установку, эксплуатацию, уход и очистку изделия.

Храните эту инструкцию в удобном месте, чтобы ей всегда можно было воспользоваться для получения информации о безопасном и правильном использовании изделия.

Если вы решите продать свое изделие, приложите к нему инструкцию или передайте ее новому владельцу, чтобы он смог ознакомиться с особенностями и правилами безопасного обращения с изделием.

АКСЕССУАРЫ

Проверьте комплектность аксессуаров и документов по списку:

1x руководство пользователя



1x кронштейн сливного шланга

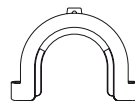

1x нижняя крышка



5x Заглушки

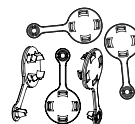

1x заливной шланг в сборе



Производитель оставляет за собой право вносить изменения в конструкцию и комплектацию изделия без дополнительного уведомления.

ОГЛАВЛЕНИЕ

Безопасное обращение	4
Перед использованием	6
Функции	9
Эксплуатация	17
Поиск и устранение неисправностей	20
Технические характеристики	21
Послепродажное обслуживание	22

УСЛОВНЫЕ ОБОЗНАЧЕНИЯ



Да



Нет



Опция



Внимание! Важная информация о безопасном обращении!



Общая информация и советы

Утилизация



Присутствие этого символа на изделии, аксессуарах или материалах указывает на то, что в конце срока использования бытового устройства или его электронных аксессуаров не следует утилизировать их вместе с другими хозяйственно-бытовыми отходами.

Во избежание возможной угрозы для окружающей среды или здоровья людей в результате неконтролируемой утилизации отходов необходимо отделить такие компоненты от других видов отходов и направить их на переработку. Таким образом, вы сделаете вклад в экологически безопасное повторное использование материалов.

Чтобы узнать, каким образом можно отправить продукт на экологически безопасную переработку, бытовым потребителям следует обратиться в точку продаж, в которой было приобретено изделие, или к соответствующим местным органам власти.

Корпоративные потребители могут обратиться к поставщику и уточнить условия приобретения продукта. Данное изделие и его электронные аксессуары не следует утилизировать вместе с другими промышленными отходами.

ПЕРЕД ПЕРВЫМ ВКЛЮЧЕНИЕМ СТИРАЛЬНОЙ МАШИНЫ

Этот прибор может использоваться детьми в возрасте от 8 лет и старше и лицами с ограниченными физическими, сенсорными или умственными способностями или с недостатком опыта и знаний, если они были ознакомлены с данным руководством или получили инструкции относительно использования устройства безопасным способом и понимают связанные с этим опасности. Дети не должны играть с прибором. Очистка и доступное пользователю техническое обслуживание не должно производиться детьми без присмотра.

Дети младше трёх лет не должны находиться у устройства без присмотра.

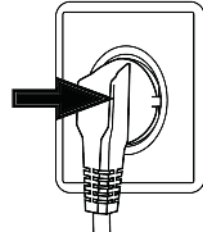

СЛЕДУЕТ ...

- ✓ убедиться в отсутствии всех транспортировочных болтов
- ✓ подключить машину к отдельной заземленной розетке
- ✓ убедиться, что вилка и шнур питания не повреждены
- ✓ при отключении питания держаться за штепсель (не за шнур питания)
- ✓ убедиться, что предохранитель сети питания рассчитан на ток 15 А
- ✓ держать машину подальше от источников тепла и прямых солнечных лучей, чтобы предотвратить старение пластиковых и резиновых детали.
- ✓ убедиться, что шнур питания не попал под или в прибор и избегать повреждения кабеля питания.
- ✓ проверить надежность шланговых соединений и креплений и отсутствие протечек. Если таковые имеются, отключите подачу воды и закрепите соединения. Не пользуйтесь стиральной машиной, пока шланги не будут полностью закреплены

НЕ СЛЕДУЕТ ...

- ✗ прикасаться или использовать машину босиком или с влажными руками или ногами
- ✗ использовать горячее моющее средство или средство для сухой чистки
- ✗ пользоваться огнеопасными аэрозолями вблизи машины
- ✗ вынимать или вставлять штепсель питания при наличии огнеопасного газа
- ✗ позволять детям или людям с ограниченными возможностями играть с машиной или упаковочными материалами
- ✗ устанавливать машину вне помещения в условиях высокой влажности или в местах, подверженных протечкам — например, под раковиной или рядом с ней. Если произошла протечка, отключите питание и дождитесь естественного высыхания машины
- ✗ ставить машину на ковер, а также в непосредственной близости от стен и мебели

БЕЗОПАСНОЕ ОБРАЩЕНИЕ

ПРИ ПОВСЕДНЕВНОМ ИСПОЛЬЗОВАНИИ СТИРАЛЬНОЙ МАШИНЫ СЛЕДУЕТ ...

- ✓ застегивать молнии, закреплять свободно висящие нити и мелкие элементы во избежание запутывания вещей. При необходимости используйте специальный мешок или сетку для стирки
- ✓ по окончании программы стирки всегда отключать машину от розетки в целях экономии энергии и обеспечения безопасности. Держать нижнюю часть люка в чистоте
- ✓ во избежание появления неприятного запаха оставлять дверцу открытой, когда машина не используется
- ✓ если шнур питания поврежден, поручать его замену только изготовителю, его агенту по обслуживанию или другому квалифицированному специалисту

НЕ СЛЕДУЕТ ...

- × прикасаться к дверце во время стирки — она может быть горячей.
- × ставить тяжелые предметы или источники тепла или влаги на машину.
- × производить стирку при высоких температурах резиновых или поролоновых материалов.
- × открывать контейнер для моющих средств в процессе стирки
- × открывать дверцу с применением силы — она снабжена автоматическим замком и открывается спустя короткое время после окончания цикла стирки.
- × открывать дверцу, если в люке виден уровень воды
- × накрывать или упаковывать машину пластиковым пакетом, когда машина не используется, чтобы она могла высохнуть

СОВЕТЫ ПО ЭКОНОМИИ

- ⓘ Добивайтесь наиболее экономичного расхода электроэнергии, воды, моющих средств и времени за счёт использования рекомендованных предельных нагрузок
- ⓘ Не превышайте дозировки моющего средства, указанные в инструкции изготовителя
- ⓘ Выбирайте необходимую температуру стирки. Современные моющие средства дают очень хороший результат даже при температуре ниже 60°C. Температуру выше 60°C используйте только для сильно загрязнённого белья (одежды).

ОПИСАНИЕ

Данная схема может отличаться от приобретенной Вами стиральной машины.

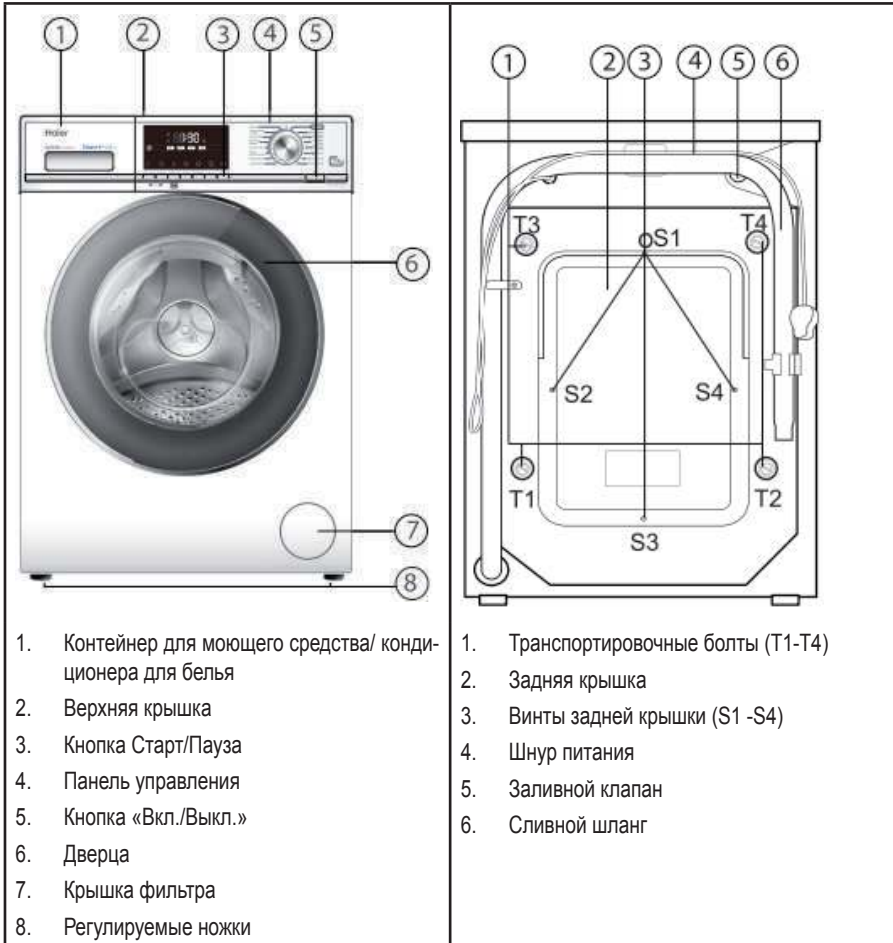

ПОДГОТОВКА МАШИНЫ

Удалите все упаковочные материалы во избежание неустойчивого положения машины, в том числе и основание из пенополистирола. После вскрытия упаковки на пластиковом мешке или на смотровом окошке могут наблюдаться капли воды. Это нормальное явление, которое является результатом водных тестов на заводе.

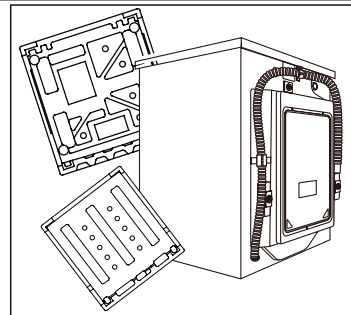

ПЕРЕД ИСПОЛЬЗОВАНИЕМ

УСТАНОВКА

Внимание! Стиральная машина очень тяжёлая. Используйте безопасные способы подъема.

УСТАНОВКА НИЖНЕЙ КРЫШКИ (ПРИ НАЛИЧИИ)

При вскрытии упаковки Вы найдете нижнюю крышку.

1. Положите машинку на бок, отвинтите четыре ножки
2. Установите крышку.
Затем закрутите ножки обратно через крышку и четыре отверстия.
Поднимите стиральную машину.

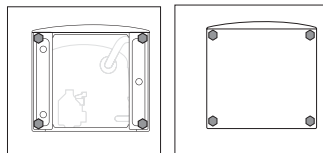

ДЕМОНТАЖ ТРАНСПОРТИРОВОЧНЫХ БОЛТОВ

Транспортировочные болты предназначены для закрепления бака внутри во время транспортировки.

1. Отверните четыре болта на задней панели, и извлеките резиновые уплотнители и пластмассовые стабилизаторы, находящиеся внутри машины.
2. Установите в оставшиеся отверстия заглушки, входящие в комплект.

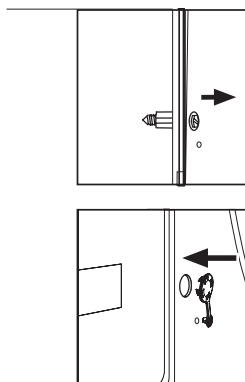

Внимание:



При необходимости для снятия резиновых уплотнителей и пластмассовых стабилизаторов снимите заднюю крышку, открутив винты задней крышки. После установите крышку обратно. Держите транспортировочные болты и пластмассовые стабилизаторы в надежном месте для дальнейшего использования.

Регулировка ножек

Под дном стиральной машины расположены регулируемые ножки. Перед использованием их нужно отрегулировать так, чтобы машина была установлена по уровню. Это позволит минимизировать вибрацию и шум во время использования. Это также уменьшит износ. Мы рекомендуем использовать спиртовой уровень для выравнивания прибора. Пол должен быть максимально твердым и максимально ровным.

1. Ослабьте стопорную гайку (1) с помощью гаечного ключа.
2. Отрегулировать высоту путем поворота ножки (2).
3. Затяните стопорную гайку (1) до корпуса.

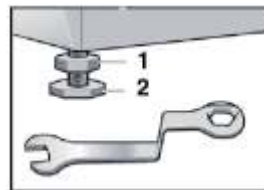

ЗАЛИВНОЙ ШЛАНГ

- ✓ Подключите заливной шланг к заливному клапану
- ✓ Подключите шланг к крану холодной воды
- ✓ Проверить наличие утечек.



Используйте шланги, поставляемые в комплекте с прибором. Запрещается использовать повторно старые шланги!

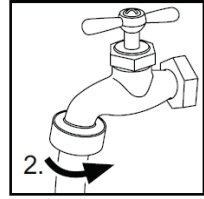
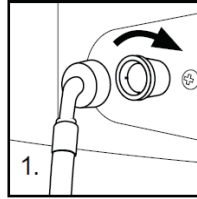

СЛИВНОЙ ШЛАНГ

- ✓ Зафиксируйте сливной шланг при помощи специальной скобы, чтобы предотвратить вытекание воды. Не используйте удлинители для сливного шланга, при необходимости использования более длинного шланга обратитесь к техническому специалисту.
- ✓ Высота сливного шланга должна составлять 80-100 см. Закрепите сливной шланг на клипсу на задней стенке стиральной машины, чтобы предотвратить его от падения.

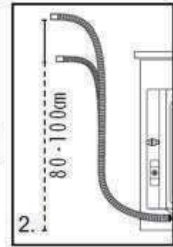
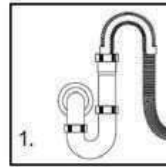

Сливной шланг нельзя погружать в воду, его следует надежно закрепить и следить за отсутствием утечек. Если сливной шланг лежит на земле или высота трубы для слива составляет менее 80 см, вода из стиральной машины во время наполнения будет непрерывно сливаться (самостоятельный слив).

ПОДКЛЮЧЕНИЕ К ИСТОЧНИКУ ПИТАНИЯ

Перед подключением к источнику питания, проверьте, что:

- ✓ Розетка рассчитана на максимальную мощность стиральной машины (В целях безопасности, предохранители в цепи питания должны быть рассчитаны не менее чем на 15 А).
- ✓ Напряжение должно соответствовать требованиям.
- ✓ Электрическая розетка должна подходить по размеру к вилке стиральной машины.
- ✓ Подключайте машину к заземленной розетке.

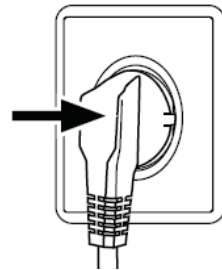

ФУНКЦИИ

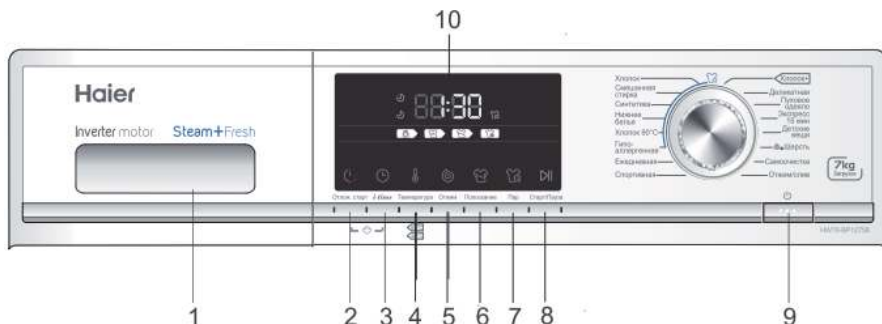

Панель управления

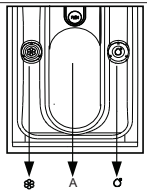

- | | |
|--|-----------------------|
| 1. Контейнер для мощного средства/кондиционера для белья | 6. Кнопка Полоскание |
| 2. Кнопка Отложенный старт | 7. Кнопка Пар |
| 3. Кнопка i-time | 8. Кнопка СТАРТ/ПАУЗА |
| 4. Кнопка Температура | 9. Кнопка «Вкл/Выкл» |
| 5. Кнопка Отжим | 10. Дисплей |

ОПЕРАТИВНЫЕ ФУНКЦИИ



№	Функция	Экспликация
1	Контейнер для мощ. средства/ кондиционера	<p>Контейнер содержит три отделения:</p> <p>Отдел : Смягчитель, кондиционер</p> <p>Отдел : A Для мощного средства</p> <p>Отдел : Не используется</p> <p>Рекомендации по типу моющих средств, предназначенных для разных температур стирки, можно найти в инструкции моющего средства</p> 
2	Отложенный старт	<p>Используйте данную кнопку для запуска программы с задержкой. Время задержки может быть увеличено пошагово на 30 минут (от 0,5 до 24 часов). Например, отображение на дисплее времени 6:30 означает, что программа будет завершена через 6 часов и 30 минут. Нажмите кнопку «Старт/Пауза», чтобы включить функцию задержки по времени.</p> <p> Время задержки должно быть больше времени программы, в противном случае стиральная машина сразу запустит программу стирки.</p>
3	i-time	<p>Нажатием кнопки «i-time» можно выбрать различное время стирки. Эта функция не применима к программам «Самоочистки» и «Отжим/Слив».</p>
4	Температура	<p>Используйте данную кнопку для изменения температуры стирки. Если не загорится ни одно значение - вода не будет нагреваться.</p>
5	Скорость отжима	<p>Используйте данную кнопку для изменения скорости отжима или отмены отжима. Если не загорится ни одно значение - отжим не будет осуществляться.</p> <p> Температура воды и скорость отжима могут быть настроены в ручную. При отсутствии особых требований к стирке рекомендуется использовать настройки по умолчанию.</p>

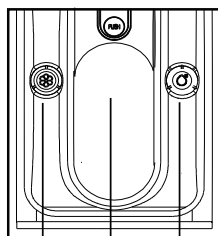

№	Функция	Экспликация
6	Полоскание	Нажмите эту кнопку, чтобы стиральная машина выполнила дополнительный цикл полоскания. Нажмите кнопку один раз для выбора дополнительного полоскания.  Данная функция применима для программ со 2-й по 14-ю.
7	Пар	Нажмите эту кнопку, чтобы выбрать функцию подачи пара. Когда выбрана эта функция температура по умолчанию - максимальная температура программы, если изменить температуру, то функция подачи пара отключится. Вы можете использовать эту функцию с программами: Хлопок, Смешанная стирка, Нижнее белье, Синтетика, Хлопок 90, Гипоаллергенная. При выборе функции пара на панели загорится соответствующий значок. Включите функцию до запуска программы.
8	«Старт/Пауза»	Слегка нажмите на данную кнопку для включения или приостановки программы. Во время приостановки программы цифры на дисплее будут мигать. Для отмены программы сначала приостановите программу, затем нажмите кнопку «Вкл/Выкл».
9	«Вкл/Выкл»	Нажмите слегка на данную кнопку для включения машины, загорится дисплей. Для выключения удерживайте кнопку примерно 2 секунды. Если в течение некоторого времени ни один из элементов панели управления не будет задействован, и ни одна программа не будет включена, машина выключится автоматически.
10	LED-дисплей	Здесь отображается информация об оставшемся времени и сообщения об ошибках.  После запуска программы стирки на дисплее отображается время, оставшееся до завершения стирки. Так как давление воды и температура могут различаться, то оставшееся время может быть соответствующим образом скорректировано. Когда белье во время отжима не сбалансировано, время может быть автоматически продлено.
	Звуковой сигнал	При необходимости можно отключить звуковой сигнал, для этого: 1. Включите машину 2. Выберите программу "Отжим/Слив" 3. Одновременно нажмите кнопки "i-time" и "Отжим" и удерживайте 3 сек. На дисплее появится надпись "bEEP OFF" и сигнал будет отключен. Для включения сделайте эту же операцию.

ФУНКЦИИ

РЕЖИМЫ ПРОГРАММЫ



-  Отдел для кондиционера
-  Отдел для жидкого моющего
- A** Для моющего средства
-  Не используется

Программа	Темп. макс.	Стандарт	Стандарт			Тип ткани	Стандартная скорость отжима HW60-BP12758/S HW70-BP12758/S
				A			
1 Хлопок +	90°C	30°C	<input type="radio"/>	<input checked="" type="radio"/>	/	Хлопок	1000 об./мин.
2 Хлопок	90°C	30°C	<input type="radio"/>	<input checked="" type="radio"/>	/	Хлопок	1000 об./мин.
3 Смешанная стирка	60°C	30°C	<input type="radio"/>	<input checked="" type="radio"/>	/	Хлопок/Синтетика	1000 об./мин.
4 Синтетика	60°C	30°C	<input type="radio"/>	<input checked="" type="radio"/>	/	Синтетика	1000 об./мин.
5 Нижнее белье	60°C	40°C	<input type="radio"/>	<input checked="" type="radio"/>	/	Нижнее белье	1000 об./мин.
6 Хлопок 90°C	90°C	90°C	<input type="radio"/>	<input checked="" type="radio"/>	/	Хлопок	1000 об./мин.
7 Гипоаллергенная	90°C	60°C	<input type="radio"/>	<input checked="" type="radio"/>	/	Хлопок/Синтетика	1000 об./мин.
8 Ежедневная	60°C	30°C	<input type="radio"/>	<input checked="" type="radio"/>	/	Хлопок	1000 об./мин.
9 Спортивная	40°C	20°C	<input type="radio"/>	<input checked="" type="radio"/>	/	Спортивная одежда	800 об./мин.
10 Деликатная	30°C	30°C	<input type="radio"/>	<input checked="" type="radio"/>	/	Шёлк	600 об./мин.
11 Пуховое одеяло	40°C	40°C	<input type="radio"/>	<input checked="" type="radio"/>	/	Хлопок	800 об./мин.
12 Экспресс 15 мин.	40°C	---	<input type="radio"/>	<input checked="" type="radio"/>	/	Хлопок/Синтетика	1000 об./мин.
13 Детские вещи	90°C	40°C	<input type="radio"/>	<input checked="" type="radio"/>	/	Хлопок/Синтетика	1000 об./мин.
14 Шерсть	40°C	---	<input type="radio"/>	<input checked="" type="radio"/>	/	Шерстяная ткань	800 об./мин.
15 Самоочистка	90°C	90°C	/	<input checked="" type="radio"/>	/	---	600 об./мин.
16 Отжим/Слив	---	---	/	/	/	Все виды тканей	1000 об./мин.

• Да О Опция / Нет

"Хлопок +" - стандартная программа для энергетической классификации.

ТАБЛИЦА ПАРАМЕТРОВ РАСХОДА

Указанные значения потребления могут отличаться в соответствии с местными условиями.

Программа	Темп.	Максимальная нагрузка	Потребление электроэнергии	Расход воды	Время стирки	Класс отжима
	HW60-BP12758/S HW70-BP12758/S	HW60-BP12758/S HW70-BP12758/S	HW60-BP12758/S HW70-BP12758/S	HW60-BP12758/S HW70-BP12758/S	HW60-BP12758/S HW70-BP12758/S	HW60-BP12758/S HW70-BP12758/S
Синтетика	30°C	3/3,5 кг	/	/	/	B
Хлопок +	40°C *	3/3,5 кг	0.448/0.357 кВтч	30/32 л	4.25 ч	B
	60°C *	3/3,5 кг	0.515/0.495 кВтч	31/33 л	4.28 ч	B
	60°C *	6/7 кг	0.504/0.452 кВтч	40/45,5 л	4.28 ч	B



Стандартные программы для хлопка при температуре 60°C и 40°C достаточны для стирки хлопкового белья с нормальным загрязнением. Эти программы наиболее эффективны с точки зрения баланса расхода электроэнергии и воды при стирке хлопкового белья. Фактическая температура воды и времени в рабочем цикле могут несколько отличаться от заявленной.

*Настройки программы для классификации энергетической эффективности:

1. « "Хлопок +" +40°C +макс.скорость»
2. « "Хлопок +" +60°C +макс.скорость»

Выберите наилучшее моющее средство

	Универс.	Цветн.	Деликатн.	Специал.	Кондиционер
Хлопок+	Ж/П	Ж/П	-	-	О
Хлопок	Ж/П	Ж/П	-	-	О
Смешанная стирка	Ж/П	Ж/П	-	-	О
Синтетика	Ж/П	Ж/П	Ж	-	О
Нижнее белье	Ж/П	Ж/П	-	-	О
Хлопок 90°C	Ж/П	Ж/П	Ж	-	О
Гипоаллергенная	-	-	-	Ж	О
Ежедневная	Ж/П	Ж/П	Ж	-	О
Спортивная	-	-	-	Ж	О
Деликатная	-	-	Ж	-	О
Пуховое одеяло	-	-	Ж	Ж	О
Экспресс 15 мин	Ж/П	Ж/П	Ж	-	О
Детские вещи	Ж/П	Ж/П	-	-	О
Шерсть	-	-	-	Ж	О
Самоочистка	Ж/П	-	-	Ж	О
Отжим/Слив	-	-	-	-	О

	Моющее средство	Диапазон температур в °С
Ж	Жидкий	Холодная – 60
П	Порошок	40 – 90
О	Опция	---
-	Без порошка	---

Количество необходимого моющего средства можно найти на упаковке моющего средства. Информ-мация: современные моющие средства работают при низких температурах. Пользуйтесь только моющими средствами, предназначенными для автоматических стиральных машин.

ФУНКЦИИ

МЕТОДЫ СТИРКИ



Эта стиральная машина предназначена для использования только в домашних условиях. Если машина используется для коммерческих целей или иных не бытовых домашних нужд, то гарантия аннулируется. Не используйте машину в других целях, чем те, для которых она была разработана. Следуйте инструкциям на этикетке каждой вещи и стирайте в ней только предусмотренную для машинной стирки одежду.

ИСТОЧНИК ПИТАНИЯ

Подключить стиральную машину к источнику питания (220 В – 240 В~/50 Гц).

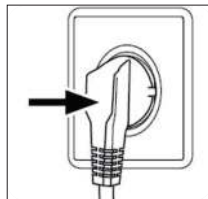

ПОДКЛЮЧЕНИЕ ВОДЫ

Открыть кран. Вода должна быть чистой и прозрачной.



Перед использованием убедитесь в отсутствии утечек, открыв кран.

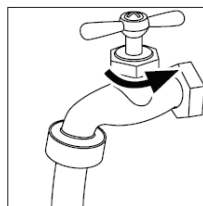

ПОДГОТОВКА БЕЛЬЯ

- Отсортировать одежду в зависимости от состава тканей (хлопок, синтетика, шерсть или шелк), а также по степени загрязнения.
- Отделить белое белье от цветного. Постирать цветное белье сначала вручную, чтобы определить, не будет ли оно обесцвечиваться.
- Опустошить карманы (заколки, монеты, ключи и т.д.) и снять более тяжелые декоративные предметы (броши).

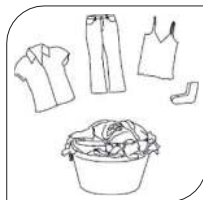

Детали одежды без подрубки, деликатные ткани и ткани тонкого плетения, например, тонкие занавески, следует помещать в специальный мешок для стирки (лучше не стирать их в стиральной машине).

Застегните молнии и крючки, убедитесь, что пуговицы пришиты прочно; поместите мелкие предметы, такие как носки, пояса, бюстгалтеры и т.д. в мешок для стирки.

Большие вещи, такие как простыни, покрывала и т.д., перед загрузкой необходимо развернуть.

Рубашки следует вывернуть наизнанку.

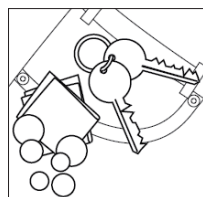

Внимание: Нетканые элементы, а также мелкие, непрочно закрепленные и острые предметы могут привести к неисправности и повреждению одежды и машины.

Выньте из карманов мелкие предметы (ключи, монеты и т.д.) и снимите твердые украшения (например, броши).

ЗАГРУЗКА МАШИНЫ

Открыть дверцу стиральной машины, загрузить белье предмет за предметом.

Плотно закрыть дверцу. Проверьте, чтобы не было зажато бельё дверцей.

При первом использовании стиральной машины дать прибору поработать на программе без загрузки, чтобы избежать загрязнения белья маслом или застоявшейся водой из стиральной машины. Перед стиркой необходимо запустить машину без белья, но с добавлением моющего средства на программе 60°C. Не перегружайте стиральную машину.

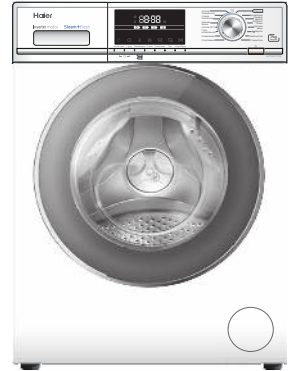

ВЫБОР МОЮЩЕГО СРЕДСТВА

Эффективность и производительность стирки определяются качеством используемого моющего средства. Специальное средство для автоматических стиральных машин без образования пены дает хорошие результаты при стирке. Следует использовать специальные моющие средства для синтетики и шерстяных вещей. Запрещается использовать сухие чистящие средства, такие как трихлорэтилен и аналогичные вещества.

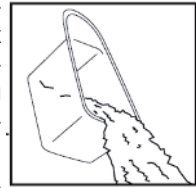

Запрещается добавлять больше моющего средства, чем это нужно; в противном случае это может привести к одной из следующих ситуаций и повреждению стиральной машины, которое отразится на сроке службы машины.

1. Из-за избыточного пенообразования время полоскания будет больше обычного.
2. Пена может выливаться из лотка для моющих средств из-за увеличенного давления пены.
3. Пена может оставаться не смытой после окончательного отжима.

Рекомендации:



1. Мыть лоток для моющих средств раз в неделю.
2. Необходимо следовать рекомендациям по дозировке моющих средств на упаковке порошка или жидкого моющего средства.

ДОБАВЛЕНИЕ МОЮЩЕГО СРЕДСТВА

Выдвиньте контейнер для моющих средств и загрузите моющие средства в соответствующие отсеки. Аккуратно закройте отсек для моющего средства. (Следуйте инструкциям на лотке)



Не злоупотребляйте кондиционером; в противном случае это может повредить искусственные волокна.

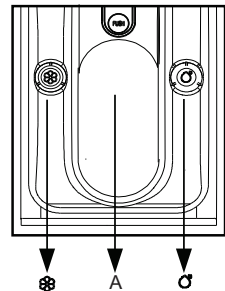

ФУНКЦИИ

ВЫБОР ПРОГРАММЫ

Для получения наилучших результатов стирки выберите программу, наиболее подходящую по степени загрязнения и типу белья. Поворачивайте ручку пока не загорится индикатор требуемой программы, и не отобразятся настройки по умолчанию.

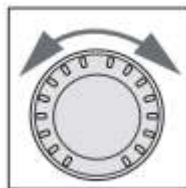

УСТАНОВКА ИНДИВИДУАЛЬНЫХ ПАРАМЕТРОВ

При необходимости выберите требуемые опции и настройки ; см. описание кнопок в разделе «Панель управления».

ЗАПУСК ПРОГРАММЫ СТИРКИ

Коснитесь кнопки «Старт/Пауза» для запуска программы .
Машина начинает работу согласно установленным опциям.
Внести изменений возможно только после отмены программы.



ПРЕРЫВАНИЕ, ОТМЕНА ПРОГРАММЫ СТИРКИ

Для прерывания работающей программы нажмите кнопку «Старт/Пауза». Загорится светодиодный индикатор. Для возобновления работы нажмите эту кнопку еще раз.

Для отмены работающей программы и всех ее индивидуальных настроек:

1. Нажмите кнопку «Старт/Пауза», чтобы прервать включенную программу.
2. Для выключения удерживайте кнопку «ВКЛ/ВЫКЛ» примерно 2 секунды.
3. Для слива воды используйте программу «Отжим» и выберите «нулевая скорость».
4. Выберите новую программу и включите ее.

БЛОКИРОВКА ОТ ДЕТЕЙ

Для блокировки всех элементов панели одновременно нажмите кнопку «Отложенный старт» и «i-time» и удерживайте их 3 секунды.

Для разблокировки нажмите указанные две кнопки еще раз.

При нажатии любой кнопки, когда будет включена блокировка от детей, на дисплее отобразится cLoL . Попытка внесения изменений не будет успешной.



УКАЗАНИЯ ПО УХОДУ

Машинная стирка, в холодной воде	Ручная стирка	Сушка в барабане, без нагрева	Не сушить в барабане	Гладить, отпаривать или сушить при низкой температуре
Машинная стирка, в тёплой воде	Не стирать	Сушка в барабане при малой температуре	Сушка на верёвке	Гладить, отпаривать или сушить при средней температуре
Машинная стирка, в горячей воде.	Отбеливание при необходимости. Без вреда может использоваться любой отбеливатель типа Clorox®.	Сушка в барабане при средней температуре	Сушка без выжимания	Гладить, отпаривать или сушить при высокой температуре
Машинная стирка, в холодной воде. Постоянное давление.	При необходимости отбеливатель без содержания хлора. Использовать только безопасный для цвета отбеливатель типа Clorox®	Сушка в барабане при высокой температуре	Сушка на поверхности	Не гладить с отпариванием
Машинная стирка, в тёплой воде. Постоянное давление.	Не отбеливать. Не используются отбеливающие продукты в составе моющих средств с отбеливателем или провести тест на отбеливание для проверки безопасности отбеливания.	Сушка в барабане при малой температуре. Постоянное давление. Без нагрева	Не подвергать химчистке	Не гладить
Машинная стирка, в горячей воде. Постоянное давление.	Марка шерсти	Сушка в барабане. Постоянное давление. При малой температуре	Сушить на вешалке	Химчистка. Может появляться с дополнительными буквами и/или линиями. Такую вещь сдавать в профессиональную прачечную.
Машинная стирка, в холодной воде. Деликатный цикл		Сушка в барабане. Постоянное давление, при средней температуре	Сушка в барабане. При средней температуре	Не подвергать химчистке
Машинная стирка, в тёплой воде. Деликатный цикл		Сушка в барабане, деликатный цикл, без нагрева	Сушка в барабане. При низкой температуре	Подвергать химчистке с любыми растворителями
Машинная стирка, в горячей воде. Деликатный цикл		Сушка в барабане, деликатный цикл, при малой температуре	Не сушить в барабане	Подвергать химчистке с перхлоридом
		Сушка в барабане, деликатный цикл, при средней температуре		

ОРИЕНТИРОВОЧНЫЙ ВЕС ПРЕДМЕТОВ ПРИ ЗАГРУЗКЕ

Материал	Изготовлено из	Загрузка в граммах
Простыни	Хлопок	до 800
Покрывала	Шерсть	до 3000
Одежда из смешанных тканей	/	до 800
Куртки	Хлопок	до 800
Джинсы	/	до 800
Комбинезоны	Хлопок	до 950
Женские пижамы	/	до 200
Рубашки	/	до 300
Носки	Смешанные ткани	до 50
Майки	Хлопок	до 300
Нижнее бельё	Смешанные ткани	до 70

ТЕХНИЧЕСКОЕ ОБСЛУЖИВАНИЕ

ЧИСТКА И УХОД

ПОСЛЕ СТИРКИ

Отключить подачу воды и отсоединить шнур питания после каждой стирки. Открыть дверцу стиральной машины для предотвращения образования влаги и запахов. Если стиральная машина остается без использования на длительный период времени, слить воду из машины и установить на место сливной шланг. Скапливание воды в нижней части манжеты люка и лотке для моющих средств является нормальным явлением.

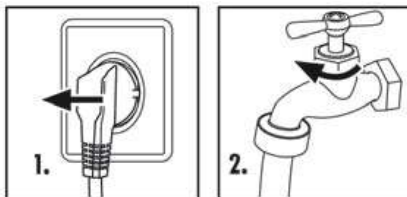

ОЧИСТКА ЛОТКА ДЛЯ МОЮЩЕГО СРЕДСТВА

Регулярно очищайте лоток для распределения моющих средств. Выдвинуть лоток, промыть его начисто водой и установить на место.

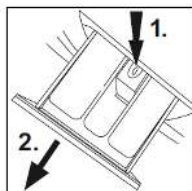

ОЧИСТКА МАШИНЫ

Отсоединить машину от источника питания до выполнения очистки и технического обслуживания. Использовать мягкую ткань, смоченную жидким мылом, для очистки корпуса машины и резиновых частей. Запрещается использовать органические химические вещества или коррозионные растворители.

ОЧИСТКА ФИЛЬТРА

Чистить фильтр один раз в месяц:

1. Выключить машину и отключить её от электросети (рис.1).
2. Откройте крышку фильтра в правом переднем углу машины (рис.2).
3. Подставьте под него какой-либо плоский контейнер для слива остатков воды (рис.3). Ее может быть много!
4. Вытяните наружу сливной патрубок и держите его конец над контейнером (рис.3).
5. Вытащите из сливного патрубка заглушку (рис.3).
6. После полного слива закрыть сливной шланг и вставить его назад в машину (рис.4).
7. Отвернуть и снять фильтр насоса, вращая его против часовой стрелки (рис.5).
8. Удалите посторонние предметы и грязь (рис.6).
9. Тщательно очистите фильтр насоса, например, под проточной водой (рис7).
10. Установите фильтр обратно (рис.8).
11. Закройте крышку фильтра.

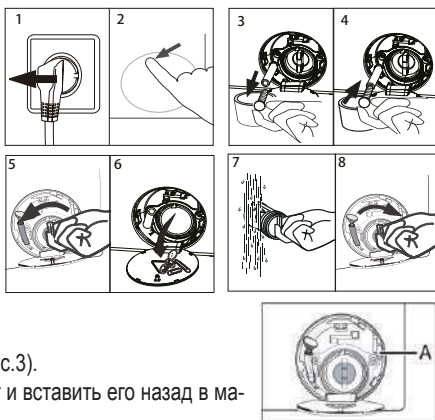

Фильтр должен быть установлен на место, иначе это может привести к утечке воды. Установить контейнер под фильтр сливного насоса для сбора излишней воды, которая может вытекать из насоса.

ПРИМЕЧАНИЕ. При регулярном обслуживании мы рекомендуем один раз в три месяца включать программу «Самоочистка» без загрузки для удаления возможных отложений. Добавляйте небольшое количество моющего средства или используйте специальное средство для очистки стиральных машин (следуйте инструкции к данному средству).

В СЛУЧАЕ ОТКЛЮЧЕНИЯ ЭЛЕКТРИЧЕСТВА

Текущая программа и установка сохраняются. После восстановления энергоснабжения операция возобновляется. Если сбой питания прерывает программу стирки, то дверца машины механически блокируется. Через дверцу нелегко рассмотреть уровень воды в машине. Опасность ожога и вытекания воды! Не тянуть за ручку на дверце, пока дверь не разблокируется.

ЗАЛИВНОЙ КЛАПАН И ФИЛЬТР ЗАЛИВНОГО КЛАПАНА

Чтобы предотвратить закупоривание клапана посторонними материалами и остановку подачи воды, следует регулярно очищать фильтр заливного клапана.

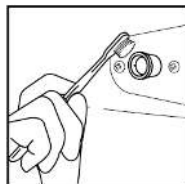

ПЕРЕМЕЩЕНИЕ МАШИНЫ

Если машину необходимо перевезти на другое место, следует установить транспортировочные болты, которые были сняты при установке, чтобы избежать повреждений. Выполните ниже приведенные инструкции.

1. Извлечь заглушки.
2. Установить пластмассовые стабилизаторы, резиновые втулки и транспортировочные болты.
3. Затянуть болты отверткой (ключом).

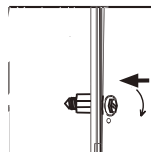
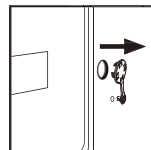

ДЛИТЕЛЬНЫЙ ПЕРИОД ПРОСТОЯ

Если стиральная машина остается без использования на длительный период времени, следует отключить шнур питания и перекрыть подачу воды. Открыть дверцу стиральной машины для предотвращения образования влаги и запахов. Оставить дверцу машины открытой на весь период простоя.



ТЕХНИЧЕСКОЕ ОБСЛУЖИВАНИЕ

Коды дисплея

Коды	Причины	Решение
E1	Ошибка слива, вода не удалена в течение 6 минут.	<ul style="list-style-type: none">• Очистите фильтр насоса.• Проверьте правильность монтажа сливного шланга
E2	Неплотно закрыта дверца	Тщательно закрыть дверцу, затем нажать клавишу «Старт/Пауза».
F3	Датчик температуры неправильно подключён или поврежден.	Свяжитесь с технической поддержкой
F4	Ошибка нагрева (появляется в конце цикла).	Свяжитесь с технической поддержкой
F4	<ul style="list-style-type: none">• Вода не набирается в течение 10 минут.• Вода сливается через сливной шланг вследствие сифонного эффекта.	<ul style="list-style-type: none">• Проверьте наличие подачи и давление воды.• Проверьте правильность монтажа сливного шланга.
F7	Ошибка двигателя.	Свяжитесь с технической поддержкой
E8	Ошибка защиты по уровню воды.	Свяжитесь с технической поддержкой
FA	Ошибка датчика уровня воды.	Свяжитесь с технической поддержкой
FC0 FC1 FC2	Ошибка связи	Свяжитесь с технической поддержкой
End	Окончание цикла стирки.	
19:30	Установленное время отложенного запуска.	
1:25	Оставшееся время 1 час 25минут.	
UNb	Неравномерная загрузка.	Проверьте загрузку белья и равномерно распределите его. Уменьшите количество белья.



Если в процессе отжима наблюдается появление большого количества пены, двигатель останавливается, и на 90 секунд включается сливной насос. Если устранить пену таким образом не удастся за 3 попытки, программа завершается без выполнения отжима.

ПОИСК И УСТРАНЕНИЕ НЕИСПРАВНОСТЕЙ

ПОИСК И УСТРАНЕНИЕ НЕИСПРАВНОСТЕЙ

Проблема	Причина	Решение
Стиральная машина не работает	<ul style="list-style-type: none"> • плохое подключение к источнику питания. • отсутствует питание. • неплотно закрыта дверца. • машина не включена. 	<ul style="list-style-type: none"> • проверить подключение к электросети. • проверить наличие питания. • плотно закрыть дверцу. • убедиться, что машина включена.
Стиральная машина не наполняется водой.	<ul style="list-style-type: none"> • не нажата клавиша «Старт/Пауза» • закрыта подача воды. • давление воды ниже 0,03 МПа. • пережат шланг подачи воды • отсутствует подача воды. • не выбрана программа. • неплотно закрыта дверца. • засорен фильтр заливного клапана. 	<ul style="list-style-type: none"> • нажать клавишу «Старт/Пауза». • открыть кран подачи воды. • проверить давление воды. • проверить шланг подачи воды. • проверить подачу воды. • правильно установить ручку программы. • плотно закрыть дверцу. • очистить фильтр заливного клапана
Вода выливается из машины при наполнении	<ul style="list-style-type: none"> • конец сливного шланга на высоте менее 80 см. • конец сливного шланга в воде. 	<ul style="list-style-type: none"> • установить сливной шланг на высоте 80-100 см. • убедиться, что сливной шланг не в воде.
Не работает слив.	<ul style="list-style-type: none"> • засор шланга слива. • конец сливного шланга находится более чем на 100 см выше пола • засор фильтра 	<ul style="list-style-type: none"> • очистить сливной шланг. • убедиться, что конец сливного шланга ниже 100 см уровня пола. • очистить фильтр.
Сильная вибрация при отжиге	<ul style="list-style-type: none"> • извлечены не все транспортные болты. • стиральная машина установлена на неровной поверхности или не отрегулировано ее положение. • недопустимая загрузка машины. 	<ul style="list-style-type: none"> • извлечь все транспортные болты. • установить стиральную машину на ровный пол и отрегулировать её положение. • изменить количество белья соответствующим образом.
Процессостанавливается до завершения цикла стирки	<ul style="list-style-type: none"> • нет подачи воды или электропитания. 	<ul style="list-style-type: none"> • проверить подачу воды и электропитания.
Процессостанавливается на некоторое время	<ul style="list-style-type: none"> • машина выдаёт сообщение об ошибке. 	<ul style="list-style-type: none"> • проверить коды дисплея.
В барабане и/или контейнере для моющих избыточное образование пены	<ul style="list-style-type: none"> • моющее средство не предназначено для автоматических стиральных машин. • избыточное количество моющего средства. 	<ul style="list-style-type: none"> • проверить рекомендации по использованию моющего средства. • уменьшить количество моющего средства в контейнере для моющего средства.
Автоматическая коррекция времени стирки	<ul style="list-style-type: none"> • в процессе работы возможна автоматическая коррекция длительности программы. 	<ul style="list-style-type: none"> • это нормально и не оказывает влияния на функционирование.
Не выполняется отжим	<ul style="list-style-type: none"> • неравномерное распределение белья. 	<ul style="list-style-type: none"> • добавить белья или запустить режим отжима заново.

ТЕХНИЧЕСКИЕ ХАРАКТЕРИСТИКИ

Технические характеристики (в соответствии с ЕС 1061/2010)		
Торговая марка	Haier	
Номер модели	HW60-BP12758/S	HW70-BP12758/S
Номинальная загрузка (кг)	6	7
Класс энергоэффективности	A (-20%)	A (-40%)
Потребление энергии в год (кВт/ч) ¹⁾	108	100
Потребление энергии, хлопок 60°C при полной загрузке (кВт/ч/цикл)	0.504	0.452
Потребление энергии, хлопок 60°C при частичн. загрузке (кВт/ч/цикл)	0.515	0.495
Потребление энергии, хлопок 40°C при частичн. загрузке (кВт/ч/цикл)	0.448	0.357
Взвешенное энергопотребление в выключенном режиме (w)	0.25	0.24
Взвешенное энергопотребление в режиме левого включения(w)	0.34	0.24
Расход воды в год (л) ²⁾	8800	10010
Класс эффективности отжима ³⁾	B	
Макс. скорость отжима (об./мин.) ⁴⁾	1200	1200
Остаточное содержание влаги (%) ⁴⁾	53	
Стандартная программа «Хлопок 60» ⁵⁾	«Хлопок +» +60°C+Макс. скорость	
Стандартная программа «Хлопок40» ⁵⁾	«Хлопок +» +40°C+Макс. скорость	
Времени программы «Хлопок 60°C» при полной нагрузке (мин.)	268	
Времени программы «Хлопок 60°C» при частичной нагрузке (мин.)	268	
Времени программы «Хлопок 40°C» при частичной нагрузке (мин.)	265	
Продолжительность режима работы влево (мин) ⁶⁾	-	
Шум (стирка/отжим)(dB(A)) ⁷⁾	58/73	58/73
Тип	Отдельно стоящая	
¹⁾ На основе 220 стандартных циклов стирки для хлопка программ на 60°C и 40°C на полную и частичную нагрузки и потреблении режимов пониженного энергопотребления. Фактическое потребление энергии будет зависеть от того, как используется прибор.		
²⁾ На основе 220 стандартных циклов стирки для хлопка программ на 60 и 40 на полную и частичную нагрузки. Фактическое потребление воды будет зависеть от того, как используется прибор.		
³⁾ Класс «G» наименее эффективный, а класс «A» наиболее эффективный.		
⁴⁾ На основе стандартной программы 60°C хлопок при полной нагрузке и стандартной температуре 40°C для программы для хлопка при частичной нагрузке.		
⁵⁾ "Стандартная программа хлопок 60" и "Стандартная хлопок 40 программа" это стандартные программы стирки, по которым имеется информация на этикетках и в справках. Эти программы пригодны для нормальной стирки загрязненные белья из хлопка, и они являются наиболее эффективными программами с точки зрения комбинированного потребления энергии и воды.		
⁶⁾ В случае, если имеется система управления питанием		
⁷⁾ На основе стандартных программы «Хлопок 60» при полной нагрузке		

Основная техническая информация об оборудовании.

	HW60-BP12758/S	HW70-BP12758/S
Источник питания	220В~240 В/50 Гц	
Максимальный рабочий ток (А)	10	
Давление воды (МРа)	0.03≤P≤1	
Количество программ стирки	16	
Максимальная мощность (Вт)	1900	
Размеры (ВхГхШмм)	850x410x595	850x460x595
Глубина с учетом двери, мм	450	510
Масса нетто (кг)	60	64

ПОСЛЕПРОДАЖНОЕ ОБСЛУЖИВАНИЕ

Служба поддержки клиентов

Мы рекомендуем обращаться в службу поддержки клиентов компании «Хайер», а также использовать оригинальные запасные части. Если у вас возникли проблемы с вашей бытовой техникой, пожалуйста, сначала изучите раздел «Устранение неисправностей».

Если вы не нашли решения проблемы, пожалуйста, обратитесь:

— к вашему официальному дилеру или

— в наш колл-центр:

8-800-200-17-06 (РФ),

8-10-800-2000-17-06 (РБ),

8-800-2000-17-06 (Казахстан)

00-800-2000-17-06 (Узбекистан)

— на сайт www.haier.com, где вы можете оставить заявку на обслуживание, а также найти ответы на часто задаваемые вопросы.

Обращаясь в наш сервисный центр, пожалуйста, подготовьте следующую информацию, которую вы можете найти на паспортной табличке и в чеке:

Модель _____

Серийный номер _____

Дата продажи _____

Также, пожалуйста, проверьте наличие гарантии и документов о продаже.

Производитель:

«Haier Overseas Electric Appliances Corp. Ltd»

Хайер Оверсиз Электрик Апплаенсиз Корп. Лтд Адрес:

Room S401, Haier Brand building, Haier Industry park Hi-tech Zone, Laoshan District Qingdao, China

Рум S401, Хайер бренд билдинг, Хайер индастри парк Хай-тек зон, Лаошан дистрикт, Циндао,

Китай Предприятие-изготовитель:

«Haier Overseas Electric Appliances Corp. Ltd»

Хайер Оверсиз Электрик Апплаенсиз Корп. Лтд Адрес:

Room S401, Haier Brand building, Haier Industry park Hi-tech Zone, Laoshan District Qingdao, China

Рум S401, Хайер бренд билдинг, Хайер индастри парк Хай-тек зон, Лаошан дистрикт, Циндао,

Китай Импортер:

Филиал ООО «ХАР» в Красногорском р-не МО Адрес импортера:

143442, Московская область, Красногорский район, с/п Отраденское, 69 км МКАД, офисно-

общественный комплекс ЗАО «Гринвуд», стр. 31.

Haier

Производитель:

«Haier Overseas Electric Appliances Corp. Ltd»
Хайер Оверсиз Электрик Апплаенсиз Корп. Лтд

Адрес:

Room S401, Haier Brand building, Haier Industry park
Hi-tech Zone, Laoshan District Qingdao, China
Рум S401, Хайер бренд билдинг, Хайер индастри парк
Хай-тек зон, Лаошан дистрикт, Циндао, Китай

Предприятие-изготовитель:

«Haier Overseas Electric Appliances Corp. Ltd»
Хайер Оверсиз Электрик Апплаенсиз Корп. Лтд

Адрес:

Room S401, Haier Brand building, Haier Industry park
Hi-tech Zone, Laoshan District Qingdao, China
Рум S401, Хайер бренд билдинг, Хайер индастри парк
Хай-тек зон, Лаошан дистрикт, Циндао, Китай

Импортер:

Филиал ООО «ХАР» в Красногорском р-не МО

Адрес импортера:

143442, Московская область, Красногорский район,
с/п Отраденское, 69 км МКАД, офисно-
общественный комплекс ЗАО "Гринвуд", стр. 31.

Дата изготовления и
гарантийный срок указаны
на этикетке устройства.

