

Haier

Руководство по
эксплуатации
Инструкція користувача
İstismar üzrə təlimatnamə
Пайдаланушының
нұсқаулығы
Колдонуучунун колдонмосу
Foydalanuvchi qo'llanmasi
მომხმარებლის
სახელმძღვანელო

Стиральная машина
Пральна машина
Paltaryuyan maşın
Кір жуғыш машина
Кир жуучу машина
Kir yuvish mashinasi
სარეცხი მანქანა

Перед использованием устройства внимательно прочтите это руководство по эксплуатации и сохраните его для дальнейшего использования.

Перед використанням телевізору УВАЖНО ОЗНАЙОМТЕСЯ з цим керівництвом й збережіть його для подальшого використання.

Qurğunun işlədilməsindən öncə istismar üzrə rəhbər göstərişi diqqətlə oxuyun və gələcəkdə işlədilməsi üçün saxlayın.

Теледидарды пайдаланбас бұрын осы нұсқаулықпен МҰҚИЯТ ТАНЫСЫП ШЫҒЫП, оны әрі қарай пайдалану үшін сақтап қойыңыз.

Бирдигин колдонуудан мурун, бул окуу куралын окуп, шилтеме, аны жүрөгүндө сақтап, сураныч.

Qurilmadan foydalanishdan oldin, ushbu qo'llanmani diqqat bilan o'qib chiqing va kelajakda foydalanish uchun saqlab qo'ying.

მოწვობილობის გამოყენებამდე, ყურადღებით წაკითხეთ ინსტრუქციის სახელმძღვანელო და შეინახეთ იგი სამომავლო გამოყენებისათვის.

HW70-BP1439G

HW80-BP1439G

HW90-BP1439G

HW100-BP1439G

Благодарим вас за выбор продукции Haier.

Перед использованием внимательно прочитайте настоящее руководство. Руководство содержит важную информацию, которая поможет вам получить максимальную пользу от использования устройства и обеспечить безопасную и правильную установку, использование и обслуживание.

Храните данное руководство в удобном месте, чтобы вы всегда могли воспользоваться им для безопасного и правильного использования устройства.

Если вы решите продать устройство, отдать или оставить его новым владельцам дома, когда будете переезжать, передайте также и это руководство, чтобы новый владелец мог ознакомиться с устройством и предупреждениями о безопасности.



Условные обозначения
Внимание – важная информация по технике безопасности



Общая информация и советы



Экологическая информация



Утилизация

Помогите защитить окружающую среду и здоровье людей. Поместите упаковку в соответствующие контейнеры для ее утилизации. Помогите в утилизации отходов электрических и электронных устройств. Не выбрасывайте вместе с бытовыми отходами устройства, обозначенные этим символом. Передайте изделие местному предприятию по переработке или обратитесь в местное муниципальное учреждение.



ВНИМАНИЕ!

Опасность травмы или удушья!

Отключите устройство от сети. Отрежьте сетевой кабель и утилизируйте его. Снимите дверной фиксатор, чтобы дети и домашние животные не закрылись в приборе.

1 - Информация по безопасности	4
2 - Описание устройства	7
3 - Панель управления	8
4 - Программы	11
5 - Потребление	12
6 - Повседневное использование	13
7 - Экологичная стирка	18
8 - Уход и очистка	19
9 - Устранение неисправностей.....	22
10 - Установка	25
11 - Технические характеристики.....	29
12 - Обслуживание клиентов	31

Перед первым включением устройства прочитайте следующие рекомендации по безопасности!:



ВНИМАНИЕ!

Перед первым использованием

- ▶ Убедитесь в отсутствии повреждений при транспортировке.
- ▶ Убедитесь, что все транспортировочные болты сняты.
- ▶ Снимите всю упаковку и храните ее в недоступном для детей месте.
- ▶ Ввиду большого веса устройства выполнять все манипуляции с ним должны как минимум два человека.

Повседневное использование

- ▶ Это устройство может использоваться детьми в возрасте от 8 лет и старше, а также лицами с ограниченными физическими, сенсорными или умственными способностями или отсутствием опыта и знаний, если они делают это под надзором или если им была предоставлена инструкция относительно безопасного использования устройства и они понимают возможные опасности.
- ▶ Не подпускайте детей в возрасте до 3 лет близко к устройству, если они не находятся под постоянным контролем.
- ▶ Детям запрещено играть с устройством.
- ▶ Не подпускайте детей и домашних животных близко к устройству, если его дверь открыта.
- ▶ Храните моющие средства в недоступном для детей месте.
- ▶ Застегните молнии, закрепите висящие нитки и мелкие элементы во избежание спутывания вещей. При необходимости используйте специальный мешок или сетку для стирки.
- ▶ Не прикасайтесь к устройству влажными или мокрыми руками, или с влажными или мокрыми ногами, или если вы босиком.
- ▶ Не закрывайте и не накрывайте устройство во время работы или после нее, чтобы обеспечить возможность испарения влаги.
- ▶ Не ставьте на устройство тяжелые предметы или источники тепла или влаги.
- ▶ Не используйте и не храните легковоспламеняющиеся моющие средства или средства для химической чистки в непосредственной близости от устройства.
- ▶ Не используйте легковоспламеняющиеся аэрозоли в непосредственной близости от устройства.
- ▶ Не стирайте предметы одежды, обработанные растворителями, не высушив их предварительно на воздухе.



ВНИМАНИЕ!

Повседневное использование

- ▶ Не извлекайте и не вставляйте штепсельную вилку при наличии в помещении горючего газа.
- ▶ Не следует осуществлять горячую стирку поролона или губчатых материалов.
- ▶ Не стирайте белье, загрязненное мукой.
- ▶ Не открывайте контейнер для моющих средств в процессе стирки.
- ▶ Не прикасайтесь к дверце во время процесса стирки, поскольку она нагревается.
- ▶ Не открывайте дверцу машины, если через нее виден уровень воды.
- ▶ Не прикладывайте силу при открытии дверцы. Дверь оснащена устройством самоблокировки и откроется вскоре после завершения процедуры стирки.
- ▶ Выключайте устройство после выполнения каждой программы стирки и перед проведением любого текущего технического обслуживания, а также отсоединяйте устройство от источника электропитания, чтобы сэкономить электроэнергию и обеспечить безопасность.
- ▶ При отключении устройства от розетки держитесь за вилку, а не кабель.

Техническое обслуживание и мойка

- ▶ Дети могут мыть или убирать устройство только под присмотром взрослых.
- ▶ Перед проведением регулярного технического обслуживания отключите устройство от электросети.
- ▶ Во избежание появления неприятного запаха поддерживайте люк в чистоте и оставляйте дверцу и контейнер для моющих средств открытыми, когда машина не используется.
- ▶ Не используйте распылитель воды или пар для мойки устройства.
- ▶ Во избежание опасности замену поврежденного шнура питания должен выполнять только производитель, его сервисный агент или аналогичные квалифицированные лица.
- ▶ Не пытайтесь отремонтировать прибор самостоятельно. При необходимости ремонта свяжитесь с нашей службой поддержки клиентов.

Установка

- ▶ Устройство следует разместить в хорошо проветриваемом месте. Обеспечьте положение, позволяющее полностью открыть дверцу.
- ▶ Не устанавливайте прибор на открытом воздухе во влажном месте или в зоне, которая может быть подвержена утечкам воды, например, под раковиной или рядом с ней. В случае утечки воды отключите электропитание и дождитесь высыхания машины естественным образом.



ВНИМАНИЕ!

Установка

- ▶ Устанавливайте и эксплуатируйте прибор только при температуре выше 5 °С.
- ▶ Не ставьте прибор непосредственно на ковер, рядом со стеной или мебелью.
- ▶ Не устанавливайте устройство в зоне попадания прямых солнечных лучей или вблизи источников тепла (например, плит, обогревателей).
- ▶ Убедитесь, что электрическая информация на паспортной табличке соответствует источнику питания. В случае несоответствия обратитесь к электрику.
- ▶ Не используйте переходники с несколькими разъемами и удлинители.
- ▶ Убедитесь, что используются только поставляемые электрический кабель и шланг.
- ▶ Не повредите электрический кабель и вилку. При повреждении обратитесь к электрику для замены.
- ▶ Используйте отдельную легкодоступную заземленную розетку электропитания. Устройство должно быть заземлено.
- ▶ Проверьте плотность и отсутствие утечки соединений шлангов и кабелей.

Назначение

Данное устройство предназначено только для использования в качестве стиральной машины. Следуйте инструкциям, указанным на этикетке одежды. Оно предназначено исключительно для домашнего использования в быту. Оно не предназначено для коммерческого или промышленного использования, для прачечных, кафе, гостиниц и т.д.

Внесение изменений или модификация устройства не допускаются. Непреднамеренное использование может привести к возникновению опасностей и аннулированию всех гарантийных обязательств.

В настоящий документ могут быть внесены изменения без предварительного уведомления.

Производитель оставляет за собой право вносить изменения в конструкцию и комплектацию изделия без дополнительного уведомления.

i Примечание:

Из-за технических изменений и различий в моделях, иллюстрации в следующих главах могут отличаться от вашей модели.

2.1 Изображение устройства



1. Контейнер для моющих средств/кондиционера для белья
2. Переключатель программ
3. Верхняя поверхность
4. Дисплей
5. Заводская табличка с техническими данными
6. Лючок фильтра сливного насоса
7. Регулируемые ножки

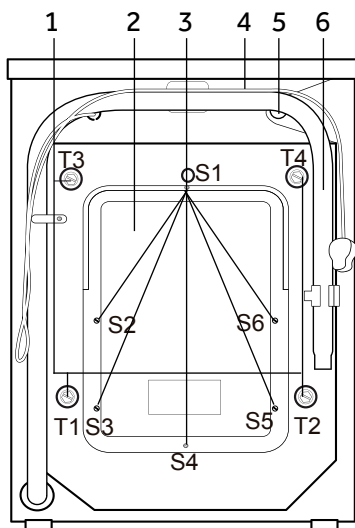

1. Транспортные болты (T1-T4)
2. Задняя крышка
3. Винты задней крышки (S1-S6)
4. Шнур питания
5. Клапан подачи воды
6. Сливной шланг

2.2 Дополнительные принадлежности

Проверьте дополнительное оборудование и литературу в соответствии с этим списком (Рис. 2-3).

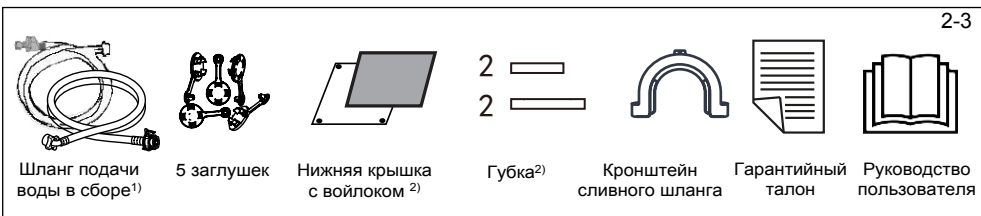

Шланг подачи воды в сборе¹⁾



5 заглушек

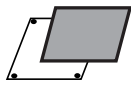

Нижняя крышка с войлоком²⁾



Губка²⁾



Кронштейн сливного шланга



Гарантийный талон



Руководство пользователя

2-3

1) Тип шланга подачи воды зависит от модели.

2) нижняя крышка с войлоком доступна только для модели HW80-*; на других установлена губка.

3

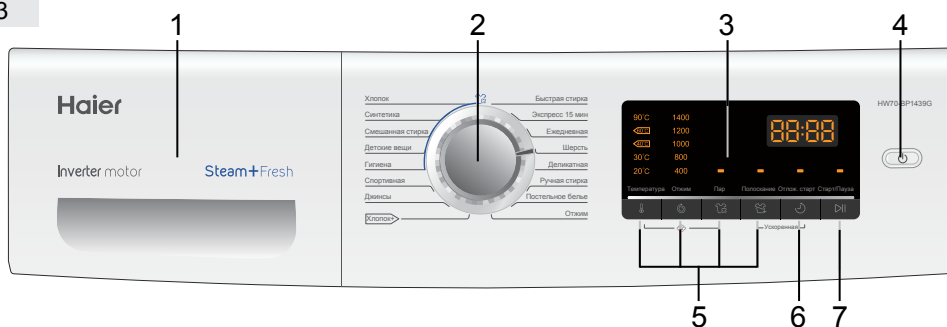

1 Контейнер для моющих средств и кондиционера
2 Переключатель программ

3 Дисплей
4" Кнопка «Вкл/Выкл.» (On/Off)

5 Функциональные кнопки
6 Кнопка «Отложенный пуск» (Delay)
7 Кнопка «Пуск/Пауза» (Start/Pause)

Примечание: Звуковой сигнал

Звуковой сигнал звучит в следующих случаях:

- ▶ при нажатии кнопки
- ▶ при повороте переключателя программ
- ▶ при завершении программы
- ▶ в случае неисправности

Звуковой сигнал при необходимости можно отключить; см. раздел ПОВСЕДНЕВНОЕ ИСПОЛЬЗОВАНИЕ.

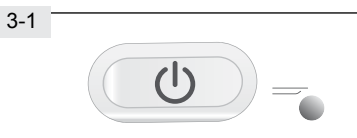

3.1 Кнопка «Вкл/Выкл.» (On/Off)

Нажмите эту кнопку (рис. 3-1) для включения устройства. Дисплей засветится, а светодиодный индикатор на кнопке «Пуск/Пауза» (Start/Pause) начнет мигать. Для выключения нажмите ее еще раз, и удерживайте в течение 2 секунд. Машина выключится автоматически, если на протяжении некоторого времени не будет использован ни один элемент панели, или не будет запущена программа стирки.



3.2 Переключатель программ

Поворотом ручки (рис. 3-2) можно выбрать одну из 16 программ, при этом загорится соответствующий индикатор, а также будут показаны настройки по умолчанию.



3.3 Дисплей

На дисплее (рис. 3-3) отображается следующая информация:

- ▶ Время стирки
- ▶ Отложенный пуск по времени окончания
- ▶ Коды ошибок и информация по обслуживанию

3.4 Контейнер для моющих средств

Откройте контейнер. Вы увидите три отделения (рис. 3-4):

Отделение 1: Не используется.

Отделение 2: Моющее средство.

Отделение : Смягчитель, кондиционер для белья и т. д.

Рекомендации по типу моющих средств, см. руководство по моющим средствам.

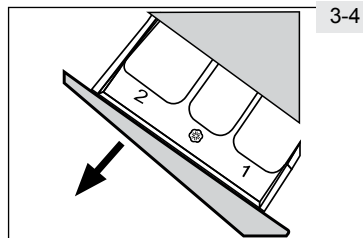

3-4

3.5 Функциональные кнопки

Функциональные кнопки (рис. 3-5) позволяют перед запуском добавить в выбранную программу дополнительные опции. На дисплее отображаются соответствующие индикаторы.

При выключении устройства или установке новой программы все опции отключаются.

Если кнопка имеет несколько параметров, то нужный параметр можно выбрать, последовательно нажимая кнопку. Чтобы удалить настройку или отменить ее, нажимайте функциональную кнопку до тех пор, пока не загорится нужный индикатор, или (в случае только одного варианта) светодиодный индикатор не погаснет.

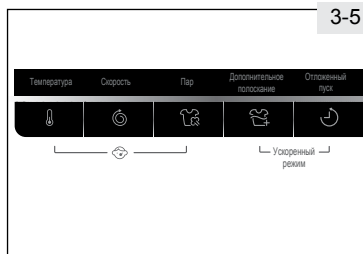

3-5



Примечание: Заводские настройки

Для достижения наилучших результатов в каждой программе Haier присутствуют определенные настройки по умолчанию.

При отсутствии специальных требований рекомендуется использовать настройки по умолчанию.

3.5.1- Функциональная кнопка «Температура» (Temp.)

Нажмите эту кнопку (рис. 3-5-1), чтобы изменить температуру стирки выбранной программы. Если значение не подсвечено, вода не будет нагреваться.

Нажатие этой кнопки одновременно с кнопкой «Пар» (Steam) позволяет включить или выключить функцию блокировки от детей (см. БЛОКИРОВКА ОТ ДЕТЕЙ).

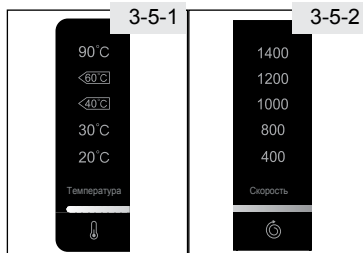

3-5-1

3-5-2

3.5.2- Функциональная кнопка «Скорость» (Speed)

Нажмите эту кнопку (рис. 3-5-2) для изменения или отмены цикла отжима текущей программы. Если значение не подсвечено, цикл отжима выполняться не будет.

3.5.3- Функциональная кнопка «Пар» (Steam)

Нажмите эту кнопку (рис. 3-5-3) для включения функции «Пар».

Когда эта функция включена, по умолчанию используется максимальная температура выбранной для программы.

Эту функцию можно включить только для следующих программ:

Гигиеническая, одежда младенца, смешанные ткани, синтетика, хлопок.

Когда функция включена, светодиод над кнопкой загорается.

При повторном нажатии этой кнопки функция отключится, а светодиод над кнопкой погаснет.

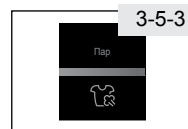

3-5-3

Когда функция включена, температура программы не может быть изменена. Если была нажата «Температура» (Temp.), функция «Пар» будет отключена. Функцию «Пар» можно включить только перед запуском программы. Функцию «Пар» нельзя включить, если машина уже начала выполнение программы.

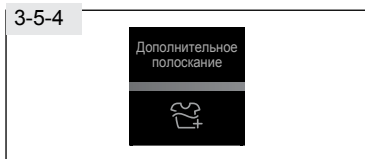

3.5.4 Функциональная кнопка «Дополнительное полоскание»

Нажмите эту кнопку (рис. 3-5-4), чтобы выполнить более интенсивное полоскание белья свежей водой. Рекомендуется для людей с чувствительной кожей.

С помощью повторного нажатия этой кнопки можно выбрать от одного до трех дополнительных циклов. Они будут появляться на дисплее как P--1, P--2, P--3.

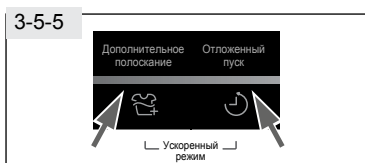

3.5.5 Функция «Ускоренный режим»

Эта функция экономит время и электричество. Она предпочтительна для использования, если белье загрязнено лишь слегка. Одновременно нажмите кнопки «Дополнительное полоскание» (Extra rinse) и «Отложенный пуск» (Delay) (рис. 3-5-5), и удерживайте их около 3 секунд для того, чтобы активировать функцию «Ускоренный режим»; на дисплее появится надпись *SPEED UP*. Эта функция доступна не для всех программ (см. раздел ПРОГРАММЫ).

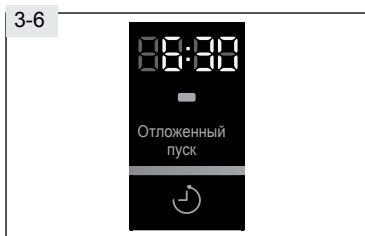

3.6 Кнопка «Отложенный пуск» (Delay)

Нажмите эту кнопку (рис. 3-6), чтобы запустить программу с задержкой. Время задержки (окончания цикла) можно установить с шагом 30 минут в диапазоне от 0,5 до 24 часов. Например, 5:30 на дисплее означает, что цикл программы закончится через 6 часов и 30 минут. Для включения отложенного старта нажмите кнопку «Пуск/Пауза» (Start/Pause). Это не применимо для программы «Отжим» (SPIN).

i Примечание: Жидкое моющее средство

В случае использования жидкого моющего средства не рекомендуется использовать отложенный пуск по времени окончания.



3.7 Кнопка «Пуск/Пауза» (Start/Pause)

Нажмите эту кнопку (рис. 3-7), чтобы запустить или остановить выбранную программу. Во время настройки и выполнения программы светодиодный индикатор будет гореть непрерывно. В случае прерывания программы он будет мигать.

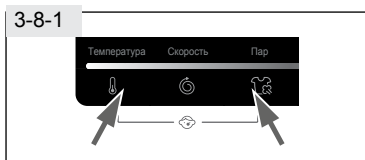

3.8 Блокировка от детей

Нажмите одновременно кнопки «Температура» (Temp.) и «Пар» (Steam) (рис. 3-8-1), и удерживайте их 3 для блокировки от нажатия элементов панели управления. Для разблокирования нажмите на эти две кнопки повторно.

При включенной блокировке от детей, при нажатии кнопок на дисплее будет отображаться *Child* (рис. 3-8-2). Изменение не выполняется.



• - Да; ○ - Опция; / - Нет

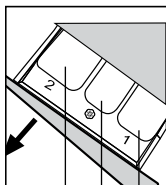

Контейнер для мощищих средств:

❶ Не используется

❷ Моющее средство

☼ Смягчитель или средство для ухода

Программа	Макс. загрузка в кг ¹⁾	Температура			Предустановка	Тип ткани	Предустанов- ленная скорость отжима. в об/мин	Функция		
		в °C ²⁾	выбор из ряда	Предустановка				Пар	Дополнительное полоскание	Ускоренный режим
Хлопок	7/8/9/10	* до 90 ³⁾	40	● ○ /	2 ○ ☼ 1	Хлопок	1400	●	●	●
Синтетика	3.5/4/4.5/5	* до 60	40	● ○ /	2 ○ ☼ 1	Синтетическая или смешанная ткань	1200	●	●	●
Смешанная ткань	3.5/4/4.5/5	* до 60	30	● ○ /	2 ○ ☼ 1	Слегка загрязненные смешанные ткани - стирка хлопка и синтетики	1000	●	●	●
Одежда младенцев	3.5/4/4.5/5	* до 90	40	● ○ /	2 ○ ☼ 1	Хлопок / синтетика	1000	●	●	●
Гигиеническая	3.5/4/4.5/5	90	90	● ○ /	2 ○ ☼ 1	Хлопок	1000	●	●	/
Спортивная одежда	3.5/4/4.5/5	* до 40	20	● ○ /	2 ○ ☼ 1	Спортивная одежда	800	/	●	/
Джинсовые ткани	3.5/4/4.5/5	* до 60	30	● ○ /	2 ○ ☼ 1	Джинсовые ткани	1000	●	●	●
Хлопок+	7/8/9/10	* до 90 ³⁾	30	● ○ /	2 ○ ☼ 1	Хлопок	1000	●	●	●
Быстрая стирка ⁴⁾	3.5/4/4.5/5	* до 40	40	● ○ /	2 ○ ☼ 1	Слегка загрязненное белье из хлопка или синтетики	1000	/	●	/
Быстро - 15 мин.	1.0 кг	* до 40	*	● ○ /	2 ○ ☼ 1	Хлопок / Синтетика	1000	/	●	/
Повседневная стирка	3.5/4/4.5/5	* до 60	30	● ○ /	2 ○ ☼ 1	Хлопчатобумажные ткани	1000	●	●	●
Шерсть	3.5/4/4.5/5	* до 40	*	● ○ /	2 ○ ☼ 1	Ткань для машинной стирки из шерсти или с содержанием шерсти	800	/	●	/
Деликатные ткани	1.75/2/2.25/2.5	* до 30	30	● ○ /	2 ○ ☼ 1	Деликатные ткани и шелк	400	/	●	/
Ручная стирка	1.75/2/2.25/2.5	* до 30	30	● ○ /	2 ○ ☼ 1	Белье, обозначенное символом для ручной стирки	400	/	●	/
Постельное белье	1.75/2/2.25/2.5	* до 60	40	● / /	2 / /	Хлопок	1000	●	●	●
Отжим	7/8/9/10	/	/	/ / /	2 / /	Все ткани	1000	/	/	/

1) Относится к сухому белью.

2) * : без нагрева воды (ни одно значение не подсвечено).

3) Выберите температуру стирки 90 °C только в случае специальных гигиенических требований.

4) Уменьшить количество моющего средства в связи с короткой продолжительностью программы.

Указанные значения потребления могут соответственно отличаться в зависимости от местных условий.

Программа	Температура в °C	Макс. загрузка в кг	Энергия в кВт ч	Вода в л	Время стирки в час:мин	Скорость отжима в %
HW100-ВР1439						
Хлопок+*	40°C	5.0	0.61	40	4:50	53
	60°C	5.0	0.70	40	5:00	53
	60°C	10.0	0.62	50	4:55	53
HW90-ВР1439						
Хлопок+*	40°C	4.5	0.47	38	4:50	53
	60°C	4.5	0.55	38	4:55	53
	60°C	9.0	0.50	49	4:50	53
HW80-ВР1439						
Хлопок+*	40°C	4.0	0.46	34	4:52	53
	60°C	4.0	0.50	36	4:52	53
	60°C	8.0	0.52	51	4:55	53
HW70-ВР1439						
Хлопок+*	40°C	3.5	0.36	31	4:55	53
	60°C	3.5	0.53	31	4:55	53
	60°C	7.0	0.52	45	4:50	53

* Стандартная программа в соответствии с маркировкой энергоэффективности по 2010/30 ЕС:

Хлопок+ 60 °C / 40 °C при выбранной максимальной скорости отжима.

Стандартные программы для стирки хлопка при температуре 60°C и 40°C подходят для стирки хлопкового белья обычной степени загрязненности. Это наиболее эффективные программы с точки зрения комбинированного потребления энергии и воды для стирки хлопка. Температура используемой воды может отличаться от заявленной температуры цикла.



Примечание: Автоматическое взвешивание

Устройство оборудовано системой определения массы загрузки. На небольшой загрузке расход электроэнергии воды и время стирки в некоторых программах будут уменьшены автоматически.

6.1 Электропитание

Подключите стиральную машину к источнику электропитания (220-240 В переменного тока частотой 50 Гц, рис. 6-1). См. также раздел УСТАНОВКА.

6.2 Подключение воды

- ▶ Перед подключением проверьте чистоту и прозрачность воды на входе.
- ▶ Откройте кран (рис. 6-2).

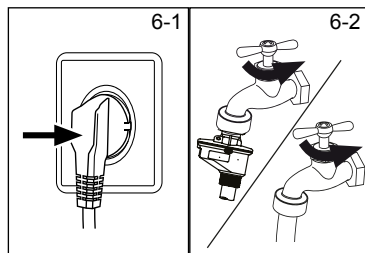

i Примечание: Герметичность

Перед использованием, откройте кран и проверьте наличие возможных утечек в соединениях между краном и шлангом подачи воды.

6.3 Подготовка белья

- ▶ Рассортируйте одежду в соответствии с тканями, из которых она изготовлена (хлопок, синтетические ткани, шерсть или шелк), и степенью загрязнения (рис. 6-3). Обратите внимание на инструкции по уходу, приведенные на этикетках.
- ▶ Отделите белые ткани от цветных. Попробуйте сначала постирать их вручную, чтобы выяснить, подвержены ли они линьке или усадке.
- ▶ Выньте все из карманов (ключи, монеты и т. п.) и снимите твердые декоративные предметы (например, броши).
- ▶ Детали одежды без подрубки, деликатные ткани и ткани тонкого плетения, например, тонкие занавески, следует помещать в специальный мешок для стирки (лучше не стирать их в стиральной машине).
- ▶ Закройте молнии, липучки и крючки, и убедитесь, что пуговицы пришиты прочно.
- ▶ Поместите изделия из деликатных тканей, такие как белье без подрубки, нижнее белье из деликатных тканей и мелкие предметы, такие как носки, ремни, бюстгалтеры и т. д. в мешок для стирки.
- ▶ Разверните крупные предметы, такие как простыни, пододеяльники и т. п.
- ▶ Выверните наизнанку джинсы и изделия из набивной, окрашенной или яркой ткани; их рекомендуется стирать отдельно.

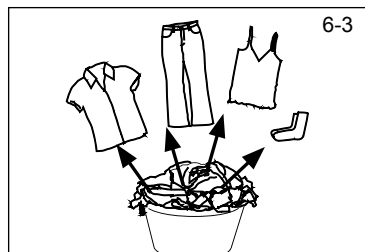
**ВНИМАНИЕ!**

Нетканые элементы, а также мелкие, непрочно закрепленные и острые предметы могут привести к неисправности и повреждению одежды и машины

Указания по уходу

Стирка		
 Стирка до 95 °С, стандартный цикл	 Стирка до 60 °С, стандартный цикл	 Стирка до 95 °С, деликатный цикл
 Стирка до 40 °С, стандартный цикл	 Стирка до 40 °С, деликатный цикл	 Стирка до 40 °С, деликатный цикл
 Стирка до 30 °С, стандартный цикл	 Стирка до 30 °С, деликатный цикл	 Стирка до 30 °С, очень деликатный цикл
 Ручная стирка, макс. 40 °С	 Не стирать	
Отбеливание		
 Допускается любой отбеливатель	 Только кислородный отбеливатель (без содержания хлора)	 Не отбеливать
Сушка		
 Сушка в барабане, без нагрева	 Сушка в барабане при малой температуре	 Не сушить в барабане
 Сушить на веревке	 Сушить в разложенном виде	
Глажка		
 Гладить при максимальной температуре до 200 °С	 Гладить при средней температуре до 150 °С	 Гладить при низкой температуре до 110 °С; без пара (глажка с отпариванием может привести к неустраняемому повреждению)
 Не гладить		
Профессиональный уход за тканью		
 Химчистка с использованием тетрахлорэтилена	 Химчистка с использованием углеводородов	 Не подвергать химчистке
 Профессиональная влажная чистка	 Не подвергать профессиональной влажной чистке	

6.4 Загрузка стиральной машины

- ▶ Загружайте белье по частям
- ▶ Не допускайте перегрузки. Обратите внимание, что для различных программ указаны различные значения максимальной загрузки. Правило для определения максимальной загрузки: Между бельем и верхом барабана должен оставаться промежуток не менее шести дюймов (15 см).
- ▶ Осторожно закройте дверцу. Убедитесь, что белье не оказалось зажатым. Зажатое белье приведет к повреждению манжеты люка. Поврежденная манжета люка замене по гарантии не подлежит.

6.5 Выбор моющего средства

- ▶ Эффективность и результат стирки определяется качеством используемого моющего средства.
- ▶ Используйте только моющее средство, одобренное для машинной стирки.
- ▶ При необходимости используйте специальные моющие средства, например, для синтетических и шерстяных тканей.
- ▶ Всегда соблюдайте рекомендации производителя моющих средств.
- ▶ Не используйте средства для химической чистки, такие как трихлорэтилен и аналогичные продукты.

Выберите наиболее подходящее моющее средство

Программа	Вид моющего средства				
	Универсальное	Для цветного белья	Для деликатных тканей	Специальное	Смягчитель для белья
Хлопок	Жидкое/порошок	Жидкое/порошок	-	-	0
Синтетика	Жидкое/порошок	Жидкое/порошок	Жидкое	-	0
Смешанная ткань	Жидкое/порошок	Жидкое/порошок	-	-	0
Одежда младенцев	Жидкое/порошок	Жидкое/порошок	-	-	0
Гигиеническая	Жидкое/порошок	Жидкое/порошок	Жидкое	-	0
Спортивная одежда	-	-	-	Жидкое	0
Джинсовые ткани	Жидкое/порошок	Жидкое/порошок	Жидкое	-	0
Хлопок+	Жидкое/порошок	Жидкое/порошок	-	-	0
Быстрая стирка	Жидкое	Жидкое	-	-	0
Быстро — 15 мин.	Жидкое	Жидкое	-	-	0
Повседневная стирка	Жидкое/порошок	Жидкое/порошок	Жидкое	-	0
Шерсть	-	-	-	Жидкое	0
Деликатные ткани	-	-	Жидкое	Жидкое	0
Ручная стирка	-	-	-	Жидкое	0
Постельное белье	-	-	Жидкое	Жидкое	-

0 = опционально; _ = нет.

В случае использования жидкого моющего средства не рекомендуется включать отложенный старт программы.

Рекомендуется использовать:

- ▶ Стиральный порошок: от 20 °C до 90 °C* (оптимальная температура: от 40 до 60 °C)
- ▶ Средство для стирки цветных тканей: от 20 до 60 °C (оптимальная температура: 30–60 °C)
- ▶ Средство для стирки шерсти или деликатных тканей: от 20 до 30 °C (оптимальная температура та же)

* Выбирайте температуру стирки 90 °C только в случае специальных гигиенических требований.

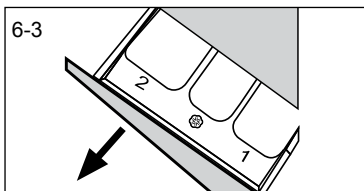

6.6 Загрузка моющего средства

1. Выдвиньте контейнер для моющих средств.
2. Поместите необходимые вещества для стирки в соответствующие отсеки (рис. 6-3)
3. Осторожно закройте контейнер.

i Примечание:

- ▶ Перед следующим циклом стирки удалите остатки моющего средства из контейнера.
- ▶ Не злоупотребляйте моющим средством или кондиционером для белья.
- ▶ Следуйте инструкциям на упаковке моющего средства.
- ▶ Всегда загружайте моющее средство непосредственно перед началом цикла стирки.
- ▶ Концентрированное моющее средство следует разбавить перед добавлением в отсек 2.
- ▶ Наиболее эффективное использование жидкого моющего средства достигается при использовании дозирующего шарика, который загружается в стиральную машину вместе с бельем.
- ▶ Не используйте жидкое моющее средство в случае, если выбран режим «Отложенный пуск по времени окончания» (End time delay).
- ▶ Тщательно выберите настройки программы в соответствии с инструкциями по уходу на ярлыках и в соответствии с таблицей выбора программы.

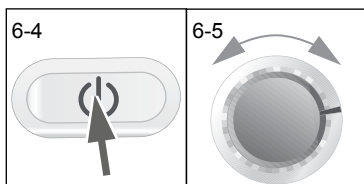

6.7 Включение стиральной машины

Нажмите кнопку «вкл/выкл.» (on/off) для включения прибора (рис. 6-4). Светодиодный индикатор кнопки «Пуск/Пауза» (Start/Pause) будет мигать.

6.8 Выбор программы

Для получения наилучших результатов стирки выберите программу, наиболее подходящую по степени загрязнения и типу белья.

Поверните ручку программы (рис. 6-5) для выбора подходящей программы. При этом загорится светодиодный индикатор соответствующей программы, и на экране будут показаны настройки по умолчанию.

i Примечание: Удаление запаха

Перед первым использованием рекомендуется запустить программу «ГИГИЕНИЧЕСКАЯ» (HYGIENIC) без загрузки машинки бельем и с небольшим количеством моющего средства в отделении для него (2), или со специальным очистителем для удаления возможных повреждающих веществ.

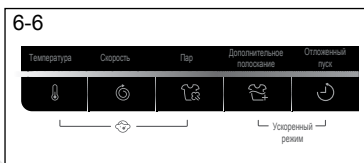

6.9 Добавление отдельных параметров

Выберите необходимые опции и настройки (рис. 6-6); см. ПАНЕЛЬ УПРАВЛЕНИЯ.

6.10 Запуск программы стирки

Для запуска нажмите кнопку «Пуск/Пауза» (Start/Pause) (рис. 6-7). Светодиод кнопки «Пуск/Пауза» (Start/Pause) перестанет мигать и начнет гореть постоянно.

Устройство будет работать в соответствии с установленными параметрами.

Внести изменения можно только после отмены программы.



6.11 Прерывание – отмена программы стирки

Для прерывания работающей программы нажмите кнопку «Пуск/Пауза» (Start/Pause). Светодиодный индикатор над кнопкой будет мигать. Нажмите ее еще раз, чтобы возобновить работу.

Для отмены запущенной программы и всех ее индивидуальных настроек:

1. Нажмите кнопку «Пуск/Пауза» (Start/Pause), чтобы прервать запущенную программу.
2. Для выключения удерживайте кнопку «Вкл/Выкл.» в течение примерно двух секунд.
3. Запустите программу «Отжим» (SPIN) и выберите «Без вращения» (No Speed), чтобы слить воду (все индикаторы будут выключены).
4. Выберите новую программу и запустите ее.



Примечание: Блокировка дверцы

- По соображениям безопасности при выполнении цикла стирки дверца частично заблокирована. Открыть дверцу можно только в конце программы или после того, как программа была корректно отменена (см. описание выше).
- В случае высокого уровня воды, высокой температуры воды и во время отжима открыть дверцу невозможно; при этом на дисплее отображается надпись \perp \square \perp .

6.12 После стирки

1. В конце выполнения цикла программы на дисплее высветится надпись End .
2. Стиральная машина выключается автоматически.
3. Извлеките белье как можно скорее, чтобы облегчить глажку и предотвратить появление заломов.
4. Отключите подачу воды.
5. Отсоедините шнур питания.
6. Откройте дверцу, чтобы предотвратить образование влаги и запахов. Оставляйте дверцу открытой, когда стиральная машина не используется.



Скапливание воды в нижней части манжеты люка и лотке для моющих средств является нормальным явлением.



Примечание: Режим ожидания (энергосберегающий режим)

Включенное устройство перейдет в режим ожидания, если оно не будет активировано в течение двух минут перед запуском программы или после ее завершения. Дисплей погаснет. Это экономит энергию. Для прерывания режима ожидания нажмите кнопку «Пуск/Пауза» (Start/Pause).

6.13 Включение и выключение звукового сигнала

Звуковой сигнал можно отключить в случае необходимости:

1. Включите машину.
2. Выберите программу «Отжим» (SPIN).
3. Нажмите и удерживайте кнопки «Пар» (Steam) и «Доп. полоскание» (Extra rinse) одновременно в течение примерно трех секунд. На дисплее появится надпись звуковой сигнал будет отключен.

Для включения звукового сигнала нажмите эти две кнопки одновременно. На дисплее появится надпись bEEP On .



Экологически ответственное использование

- ▶ Для обеспечения оптимального использования энергии, воды, моющего средства и времени следует соблюдать рекомендации в отношении максимального объема загрузки.
- ▶ Не перегружайте машину (над бельем должна проходить рука).
- ▶ Для незначительно загрязненного белья выбирайте программу «Быстрая стирка» (Quick Wash).
- ▶ Применяйте точные дозировки каждого моющего средства.
- ▶ Выберите самую низкую подходящую температуру стирки — современные моющие средства эффективно очищают при температуре ниже 60 °C.
- ▶ Увеличивайте стандартные настройки только в случае сильного загрязнения.

8.1 Очистка контейнера для моющих средств

Всегда внимательно следите за тем, чтобы в контейнере отсутствовали остатки моющего средства. Регулярно очищайте контейнер (рис. 8-1):

1. Вытяните контейнер для загрузки моющего средства, пока он не упрется.
2. Нажмите на кнопку освобождения фиксатора и полностью выньте контейнер для загрузки моющего средства.
3. Промойте контейнер водой, чтобы очистить, и вставьте его обратно в машину.

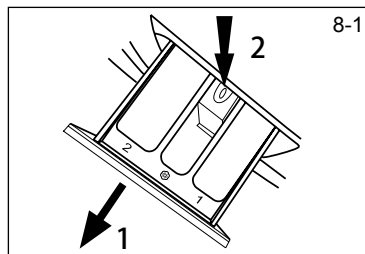

8.2 Очистка машины

- ▶ Во время чистки и обслуживания стиральной машины вынимайте штепсельную вилку из розетки.
- ▶ Используйте мягкую ткань, смоченную жидким мыльным очищающим средством, для чистки корпуса машины (рис. 8-2) и резиновых элементов.
- ▶ Не используйте органические химикаты или растворители, вызывающие коррозию.



8.3 Кран подачи воды и фильтр крана подачи воды

Для предотвращения закупоривания подачи воды твердыми частицами, такими как накипь, регулярно очищайте фильтр крана подачи воды.

- ▶ Отсоедините шнур питания и отключите подачу воды.
- ▶ Отвинтите шланг для подачи воды сзади (рис. 8-3) от машины и от крана.
- ▶ Промойте фильтры при помощи воды и щетки (рис. 8-4).
- ▶ Вставьте фильтр и установите входной шланг.

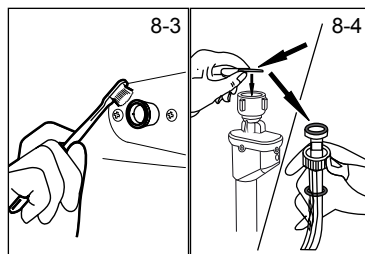

8.4 Очистка барабана

- ▶ Извлекайте из барабана случайно попавшие туда металлические предметы, такие как шпильки, монеты и т. д. (рис. 8-5), поскольку они становятся причиной повреждений и появления ржавых пятен.
- ▶ Для удаления ржавых пятен используйте очиститель, не содержащий хлора. Соблюдайте указания производителя чистящего средства.
- ▶ Не используйте для чистки твердые предметы или стальные мочалки.

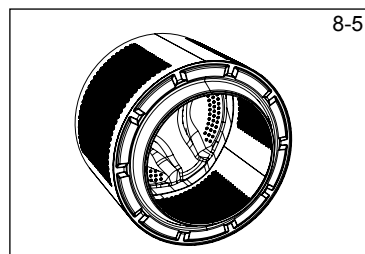

Примечание: Гигиена

Для регулярного технического обслуживания мы рекомендуем раз в 3 месяца запускать «Гигиеническую» программу (HYGIENIC) без загрузки, чтобы удалять возможные повреждающие элементы. Добавьте небольшое количество моющего средства в контейнер для моющих средств (2) или используйте специальный очиститель.

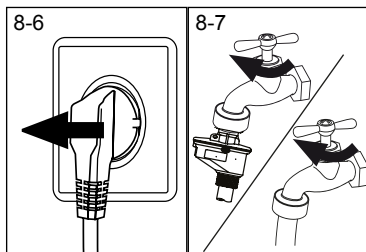

8.5 Неиспользование в течение длительных периодов
Если машина не используется в течение длительного времени:

1. Извлеките электрическую вилку (рис. 8-6).
 2. Отключите подачу воды (рис. 8-7)
 3. Откройте дверцу, чтобы предотвратить образование влаги и появление запахов. Оставляйте дверцу открытой, когда стиральная машина не используется.
- Перед следующим использованием внимательно проверьте электрический кабель, подачу воды и сливной шланг. Убедитесь, что все установлено надлежащим образом, и утечки отсутствуют.

i Примечание: Гигиена

После неиспользования в течение длительного периода рекомендуется запустить программу «ГИГИЕНИЧЕСКАЯ» (HYGIENIC) без загрузки машинки бельем и с небольшим количеством моющего средства в отделении для него, (2) или со специальным очистителем для удаления возможных повреждающих веществ.

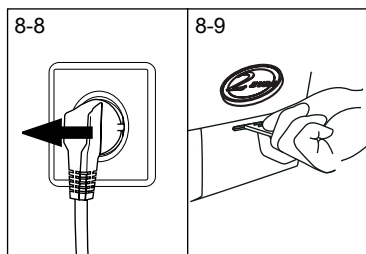

8.6 Фильтр насоса

Очищайте фильтр раз в месяц и проверяйте фильтр насоса в случае, если машина:

- ▶ не сливает воду;
- ▶ не вращается;
- ▶ издает необычный шум во время работы.



ВНИМАНИЕ!

Риск ожога! Вода в фильтре насоса может быть очень горячей! Перед выполнением любых действий убедитесь, что вода остыла.

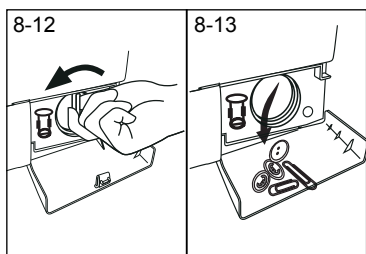
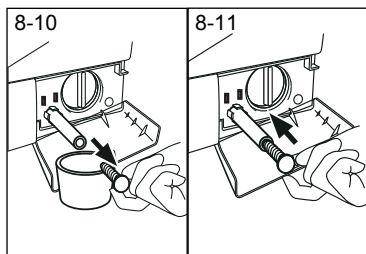

1. Выключите стиральную машину и выньте штепсельную вилку из розетки (Рис. 8-8).
2. Откройте лючок фильтра сливного насоса. Можно использовать для этого монету или отвертку (рис. 8-9).
3. Подставьте плоскую емкость для слива воды (рис. 8-10). Объемы воды могут быть большими!
4. Вытяните сливной шланг и держите его конец над емкостью (рис. 8-10).
5. Выньте заглушку из сливного шланга (рис. 8-10).
6. После полного дренажа закройте сливной шланг (рис. 8-11) и подсоедините его обратно к машине.
7. Открутите фильтр насоса в направлении против часовой стрелки и извлеките его (рис. 8-12).
8. Удалите загрязнения (рис. 8-13).

9. Осторожно очистите фильтр насоса, например, с помощью проточной воды (рис. 8-14).
10. Плотнo закрепите фильтр на месте (рис. 8-15).
11. Закройте лючок фильтра сливного насоса.

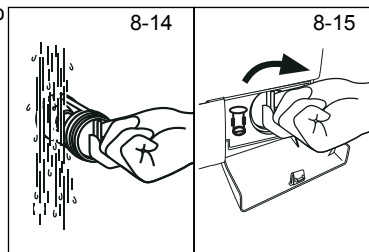

ВНИМАНИЕ!

- ▶ Уплотнение фильтра насоса должно быть чистым и не поврежденным. Если крышка затянута неплотнo, возможна утечка воды.
- ▶ Фильтр должен быть установлен на свое место, в противном случае может произойти утечка.

Многие возникающие проблемы могут быть решены самостоятельно без специальных знаний. В случае возникновения проблемы ознакомьтесь со всеми представленными вариантами и и следуйте инструкциям ниже, прежде чем обращаться в службу послепродажного обслуживания. См. раздел ОБСЛУЖИВАНИЕ КЛИЕНТОВ.



ВНИМАНИЕ!

- ▶ Перед проведением технического обслуживания отключите устройство и отсоедините сетевой штепсель от розетки.
- ▶ Электрооборудование должно обслуживаться только квалифицированными электриками, поскольку неправильный ремонт может привести к значительным последующим повреждениям.
- ▶ Во избежание опасности поврежденный кабель питания должен заменяться только изготовителем, его сервисным агентом или лицами аналогичной квалификации.

9.1 Информационные коды

Следующие коды отображаются только для информации и относятся к циклу стирки. Они не требуют выполнения каких-либо действий.

Код	Сообщение
1:25	Оставшееся время цикла стирки составляет 1 час 25 минут
6:30	Оставшееся время цикла стирки, включая выбранную задержку по времени окончания, составляет 6 часов 30 минут
P-- 1/2/3	Выбрано 1, 2 или 3 дополнительных полосканий (см. ФУНКЦИОНАЛЬНЫЕ КНОПКИ — «Дополнительное полоскание»).
End	Цикл стирки закончен. Стиральная машина выключается автоматически.
CLrd	Блокировка от детей активирована.
Loct	Дверца закрыта из-за высокого уровня воды, высокой температуры воды или выполнения цикла отжима.
bEEP OFF	Звуковой сигнал выключен.
bEEP On	Звуковой сигнал включен.
SPEEDUP	Активирована функция «Ускоренный режим»

9.2 Устранение неисправностей по отображаемому коду

Проблема	Причина	Решение
E1	<ul style="list-style-type: none"> • Ошибка слива воды, вода не уходит в течение 6 минут. 	<ul style="list-style-type: none"> • Очистите фильтр насоса. • Проверьте установку сливного шланга.
E2	<ul style="list-style-type: none"> • Ошибка замка блокировки. 	<ul style="list-style-type: none"> • Правильно закройте дверцу.
E4	<ul style="list-style-type: none"> • Уровень воды не достигнут спустя 8 минут. • Вода сливается через сливной шланг вследствие сифонного эффекта. 	<ul style="list-style-type: none"> • Убедитесь, что кран открыт и напор воды нормальный. • Проверьте установку сливного шланга.
EB	<ul style="list-style-type: none"> • Ошибка защиты по уровню воды. 	<ul style="list-style-type: none"> • Обратитесь в отдел послепродажного обслуживания.

Проблема	Причина	Решение
F3	<ul style="list-style-type: none"> Ошибка датчика температуры. 	<ul style="list-style-type: none"> Обратитесь в отдел послепродажного обслуживания.
F4	<ul style="list-style-type: none"> Ошибка нагрева 	<ul style="list-style-type: none"> Обратитесь в отдел послепродажного обслуживания.
F7	<ul style="list-style-type: none"> Ошибка двигателя. 	<ul style="list-style-type: none"> Обратитесь в отдел послепродажного обслуживания.
FA	<ul style="list-style-type: none"> Ошибка датчика уровня воды 	<ul style="list-style-type: none"> Обратитесь в отдел послепродажного обслуживания.
FE0 or FE1 FE2	<ul style="list-style-type: none"> Ошибка связи 	<ul style="list-style-type: none"> Обратитесь в отдел послепродажного обслуживания.
Unb	<ul style="list-style-type: none"> Ошибка неравномерной загрузки. 	<ul style="list-style-type: none"> Проверьте и равномерно распределите загрузку белья в барабане. Уменьшите загрузку.

9.3 Устранение неисправностей без отображаемого коду

Проблема	Причина	Решение
Стиральная машина не работает.	<ul style="list-style-type: none"> Программа еще не запущена. Дверца закрыта неправильно. Стиральная машина не включена. Сбой электропитания. Блокировка от детей активирована. 	<ul style="list-style-type: none"> Проверьте программу и запустите ее. Правильно закройте дверцу стиральной машины. Включите машину. Проверьте электропитание. Отключите блокировку от детей.
Стиральная машина не заполняется водой.	<ul style="list-style-type: none"> Подача воды отсутствует. Перегиб шланга впуска воды. Фильтр впускного шланга заблокирован. Напор воды меньше, чем 0,03 МПа. Дверца закрыта неправильно. Неисправность водоснабжения. 	<ul style="list-style-type: none"> Проверьте кран подачи воды. Проверьте впускной шланг. Разблокируйте фильтр впускного шланга. Проверьте напор воды. Правильно закройте дверцу стиральной машины. Обеспечьте подачу воды.
При заполнении стиральной машины водой, она сливается.	<ul style="list-style-type: none"> Высота сливного шланга составляет менее 80 см. Возможно, конец сливного шланга опущен в воду. 	<ul style="list-style-type: none"> Убедитесь, что сливной шланг установлен правильно. Убедитесь, что сливной шланг не находится в воде.
Неисправность слива.	<ul style="list-style-type: none"> Сливной шланг заблокирован. Фильтр насоса заблокирован. Конец сливного шланга находится выше 100 см над уровнем пола. 	<ul style="list-style-type: none"> Разблокируйте сливной шланг. Очистите фильтр насоса. Убедитесь, что сливной шланг установлен правильно.
Сильная вибрация при отжиге.	<ul style="list-style-type: none"> Не все транспортировочные болты были сняты. Машина находится в неустойчивом положении. Неправильная загрузка стиральной машины. 	<ul style="list-style-type: none"> Снимите все транспортировочные болты. Обеспечьте твердую опорную поверхность и выровняйте машину. Проверьте массу и равномерность загрузки.
Стиральная машина останавливается до завершения цикла стирки.	<ul style="list-style-type: none"> Неисправность подачи воды или электроснабжения. 	<ul style="list-style-type: none"> Проверьте электропитание и водоснабжение.
Стиральная машина останавливается на некоторое время.	<ul style="list-style-type: none"> На дисплее отображается код ошибки. Проблема из-за неправильной загрузки. Программа выполняет цикл замачивания. 	<ul style="list-style-type: none"> Проверьте коды ошибок. Уменьшите или отрегулируйте загрузку. Отмените и перезапустите программу.

Проблема	Причина	Решение
Излишняя пена в барабане и/или контейнере для моющих средств.	<ul style="list-style-type: none"> • Неподходящее моющее средство. • Использование избыточного количества моющего средства. 	<ul style="list-style-type: none"> • Проверьте рекомендации по выбору моющего средства. • Уменьшите количество моющего средства.
Автоматическая корректировка времени стирки.	<ul style="list-style-type: none"> • Продолжительность программы стирки будет откорректирована. 	<ul style="list-style-type: none"> • Это нормальное явление, оно не влияет на работоспособность.
Сбой при отжиге.	<ul style="list-style-type: none"> • Несбалансированность белья в барабане. 	<ul style="list-style-type: none"> • Проверьте загрузку машины и снова запустите программу отжима.
Неудовлетворительный результат стирки.	<ul style="list-style-type: none"> • Степень загрязнения не соответствует выбранной программе. • Недостаточное количество моющего средства. • Превышена максимальная загрузка. • Белье распределено в барабане неравномерно. 	<ul style="list-style-type: none"> • Выберите другую программу. • Выберите моющее средство в соответствии со степенью загрязнения и спецификацией производителя. • Уменьшите загрузку. • Извлеките белье.
Остатки стирального порошка на белье.	<ul style="list-style-type: none"> • Нерастворимые частицы моющего средства могут оставаться на белье в виде белых пятен. 	<ul style="list-style-type: none"> • Выполните дополнительное полоскание. • Попробуйте очистить следы с сухого белья. • Используйте другое моющее средство.
Серые пятна на белье.	<ul style="list-style-type: none"> • Вызваны действием жиров, таких как масла, кремы или мази. 	<ul style="list-style-type: none"> • Подготовьте белье к стирке с помощью специального очистителя.



Примечание: Образование пены

Если при выполнении цикла отжима образуется слишком много пены, двигатель остановится, и сливной насос будет работать в течение 90 секунд. При неудовлетворительных результатах выполнения этой процедуры удаления пены до 3 раз программа остановится без выполнения отжима.

Если сообщения об ошибках появляются даже после принятых мер, выключите машину, отключите электропитание и обратитесь в службу поддержки.

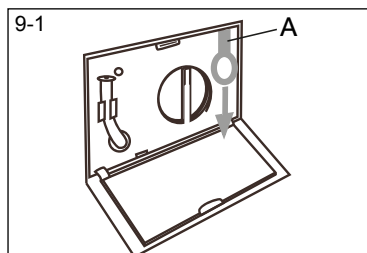

9.4 В случае сбоя в электропитании

Сохраняется текущая программа и ее настройки. После восстановления электропитания работа возобновляется. Если сбой в электропитании произойдет во время выполнения программы, дверь будет заблокирована механически. Если необходимо извлечь белье — уровень воды не должен быть виден в стеклянную дверцу (должен быть ниже дверцы). - Опасность ошпаривания!

- ▶ Уменьшите уровень воды, выполнив шаги 1-6 из раздела УХОД И МОЙКА (ФИЛЬТР НАСОСА).
- ▶ После этого потяните за рычаг (A), находящийся под лючком для обслуживания (рис. 9-1), пока дверца не разблокируется с легким щелчком.
- ▶ Установите все элементы на место и закройте лючок для обслуживания. *i*

10.1 Подготовка

- ▶ Извлеките устройство из упаковки.
- ▶ Удалите весь упаковочный материал, включая основание из пенопласта, и храните их в недоступном для детей месте. Проверьте, чтоб элементы упаковки не остались под машиной. При открытии упаковки на пакете и дверце можно увидеть капли воды. Это нормальное явление, вызванное заводскими испытаниями с использованием воды.

**Примечание: Утилизация упаковки**

Храните все упаковочные материалы в недоступном для детей месте и утилизируйте их безопасным для окружающей среды образом.

10.2. ДОПОЛНИТЕЛЬНО: Установка нижней крышки (при наличии)

При вскрытии термоусадочной упаковки вы увидите лист из карбонатного пластика (А) (рис. 10-1). Он устанавливается под корпус для снижения шума.



Также войлок или губка (В) находятся в упаковке.

1. На одной стороне листа из карбонатного пластика приклеен войлок или губка (рис. 10-1).
2. Положите стиральную машинку на ее заднюю стенку так, чтобы загрузочная дверка смотрела вверх, а нижняя сторона - в направлении человека, выполняющего эти операции. После этого открутите 4 ножки (рис. 10-2).
3. Расположите лист из войлока и пластика.

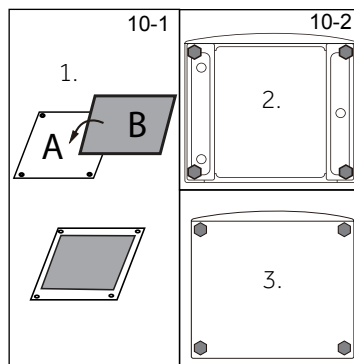

Войлок или губка находятся на стороне, которая должна быть обращена внутрь устройства.

Прочно вкрутите ножки в корпус через 4 отверстия в листе. Поставьте машину в вертикальное положение.

10.3 Удаление транспортировочных болтов

Транспортировочные болты предназначены для фиксации антивибрационных компонентов внутри устройства во время транспортировки, чтобы предотвратить внутренние повреждения.

1. Снимите заднюю крышку (рис. 10-3) при необходимости.
2. Удалите все 4 болта на задней стенке и извлеките резиновые уплотнители и пластиковые проставки (А) со внутренней стороны машины (рис. 10-4).

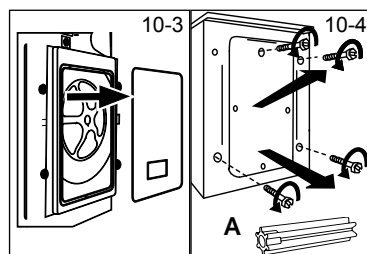

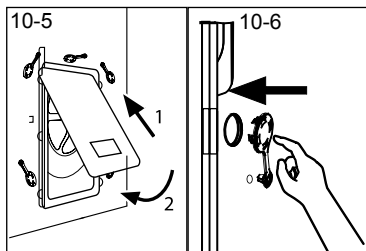

3. Заново установите заднюю крышку, вставив ее в два отверстия, обращенных выступающей частью наружу (рис. 10-5).

4. Вставьте заглушки в оставшиеся отверстия (рис. 10-6).



Примечание: Храните в безопасном месте

Храните транспортировочные болты в надежном месте для последующего использования. Перед каждым перемещением устройства устанавливайте эти болты.

10.4 Перемещение устройства

Если стиральную машину необходимо переместить в другое место, заново установите транспортировочные болты, чтобы предотвратить повреждения:

1. Снимите заглушки.
2. Снимите заднюю крышку при необходимости
3. Вставьте пластиковые прокладки, резиновые уплотнители и транспортировочные болты.
4. Затяните болты гаечным ключом.
5. Установите на место заднюю крышку.

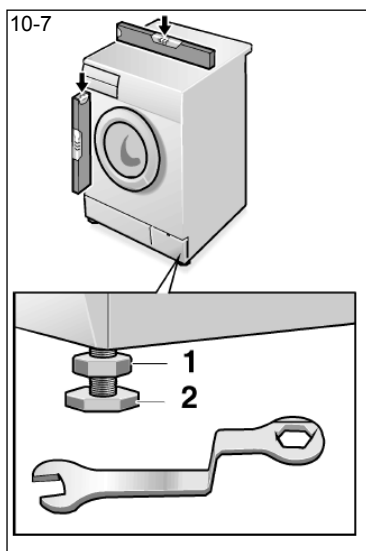

10.5 Выравнивание устройства

Отрегулируйте все ножки (рис. 10-6) для достижения абсолютного горизонтального положения. Этим минимизируется вибрация и, следовательно, шум во время работы. Благодаря этому также снижается износ. Для выравнивания рекомендуется использовать строительный уровень. Пол должен быть максимально твердым и ровным.

1. Ослабьте контргайку (1) с помощью гаечного ключа.
2. Отрегулируйте высоту вращением ножки (2).
3. Затяните контргайку (1) относительно корпуса.

10.6 Соединение для слива воды

Вставьте шланг для слива воды в трубопровод надлежащим образом. Шланг должен находиться в диапазоне высоты от 80 до 100 см над нижней границей прибора! По возможности всегда закрепляйте дренажный шланг в зажиме на задней панели прибора.



ВНИМАНИЕ!

- ▶ Используйте только прилагаемый комплект шлангов для подключения.
- ▶ Никогда не используйте старые комплекты шлангов!
- ▶ Подсоединяйте шланг только к источнику холодной воды.
- ▶ Перед подсоединением проверьте чистоту и прозрачность воды.

Возможны следующие варианты подключения:

10.6.1 Слив из шланга в раковину

- ▶ Подвесьте сливной шланг с помощью U-образной опоры на край раковины подходящего размера (рис. 10-8).
- ▶ Обеспечьте надлежащую защиту U-образной опоры от соскальзывания.

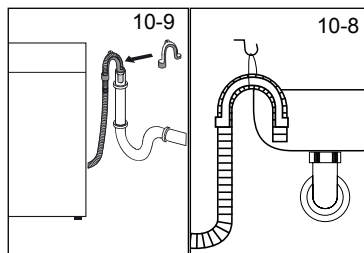

10.6.2 Слив из шланга в канализацию

- ▶ Внутренний диаметр трубы стояка с вентиляционным отверстием должен быть не менее 40 мм.
- ▶ Поместите сливной шланг в канализационную трубу прибл. на 80 мм.
- ▶ Подсоедините U-образную опору и надежно закрепите ее (рис. 10-9).

10.6.3 Слив из шланга в соединение раковины

- ▶ Соединение должно находиться над сифоном
- ▶ Втулочное соединение обычно закрыто накладкой (A). Ее следует удалить, чтобы предотвратить любые нарушения работы (рис. 10-10).
- ▶ Закрепите сливной шланг хомутом.

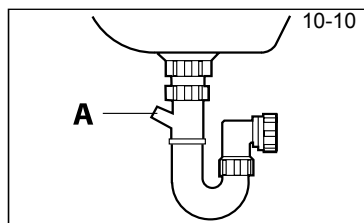

ВНИМАНИЕ!

- ▶ Сливной шланг нельзя погружать в воду, и он должен быть надежно закреплен и герметичен. Если сливной шланг установлен на земле, или если труба находится на высоте менее 80 см, стиральная машина будет постоянно сливать воду во время наполнения (автоматический слив).
- ▶ Сливной шланг нельзя удлинять. При необходимости свяжитесь с отделом послепродажного обслуживания.

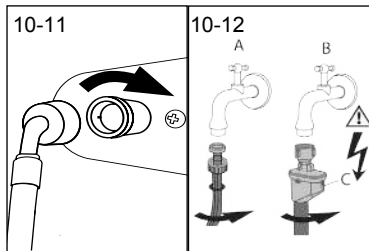

10.7 Заливной шланг

Убедитесь, что прокладки вставлены.

1. Подсоедините шланг подачи воды изогнутым концом к машине (рис. 10-11). Затяните винтовое соединение вручную.
2. Другой конец подсоедините к крану подачи воды с резьбой 3/4" (рис. 10-12).



Примечание: Система антипротечки

Некоторые модели оборудованы с шлангом подачи воды с системой антипротечки (B). Система антипротечки предохраняет от повреждений, вызванных водой, автоматически отключая подачу воды в случае повреждения шланга. На ее срабатывание указывает красная метка (C). Такой шланг необходимо заменить.

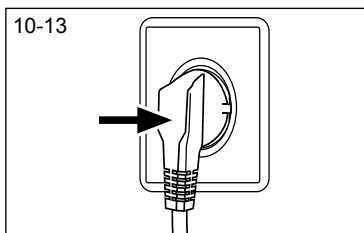

10.8 Подключение к сети электропитания

Перед каждым подключением проверяйте, что:

- ▶ источник питания, розетка и предохранитель соответствуют заводской табличке.
- ▶ розетка заземлена, дополнительные разветвители или удлинители не используются.
- ▶ вилка и розетка строго соответствуют друг другу.
- ▶ Вставьте вилку в розетку (рис. 10-13).



ВНИМАНИЕ!

- ▶ Всегда убеждайтесь в том, что все соединения (шланг электропитания, слива и подачи пресной воды) плотные, сухие и не пропускают воду!
- ▶ Следите за тем, чтобы эти части не были раздавлены, перегнуты или скручены
- ▶ Во избежание опасности поврежденный кабель питания должен быть заменен сервисным агентом (см. гарантийный талон).



Примечание: Гигиена

После установки или неиспользования в течение длительного периода рекомендуется выполнить обслуживание, запустив программу «ГИГИЕНИЧЕСКАЯ» (HYGIENIC) без загрузки машинки бельем и с небольшим количеством моющего средства в отделении для него (2), или со специальным очистителем для удаления возможных повреждающих веществ.

11.1 Устройство соответствует требованиям ЕС № 1061/2010

Наименование поставщиков или торговой марки	Haier
Идентификатор модели поставщика	HW70-BP1439G/ HW80-BP1439G/ HW90-BP1439G/ HW100-BP1439G
Номинальная вместимость (кг)	7/8/9/10
Класс энергоэффективности	A
Потребление энергии в год (кВт ч/год) ¹⁾	105/110/112/141
Расход электроэнергии в режиме «Хлопок» при температуре 60 °С и полной загрузке (кВт ч/цикл)	0.52/0.52/0.50/0.62
Расход электроэнергии в режиме «Хлопок» при температуре 60 °С и частичной загрузке (кВт ч/цикл)	0.53/0.50/0.55/0.70
Расход электроэнергии в режиме «Хлопок» при температуре 40 °С и частичной загрузке (кВт ч/цикл)	0.36/0.46/0.47/0.61
Взвешенная потребляемая мощность в выключенном состоянии (Вт)	0.4/0.2/0.35/0.35
Взвешенная потребляемая мощность во включенном состоянии (Вт)	0.47/0.3/0.45/0.45
Потребление воды в год (л/год)	8228/9218/9400/9760
Класс эффективности режима отжима/сушки ³⁾	B
Макс. частота вращения при отжиме (об/мин) ⁴⁾	1400
Остаточное содержание влаги (%) ⁴⁾	53
Стандартная программа «Хлопок» при температуре 60 °С ⁵⁾	Хлопок+ $\pm 60\text{ }^\circ\text{C}$ + макс. скорость отжима
Стандартная программа «Хлопок» при температуре 40 °С ⁵⁾	Хлопок+ $\pm 40\text{ }^\circ\text{C}$ + макс. скорость отжима
Время выполнения программы «Хлопок» при температуре 60 °С и полной загрузке (мин)	290/295/290/295
Время выполнения программы «Хлопок» при температуре 60 °С и частичной загрузке (мин)	295/292/295/300
Время выполнения программы «Хлопок» при температуре 40 °С и частичной загрузке (мин)	295/292/290/290
Продолжительность нахождения во включенном состоянии (мин) ⁶⁾	3
Уровень шума (стирка/отжим) в дБ(А) ⁷⁾	54/74 54/76 51/76 51/76
Тип	отдельно стоящая

¹⁾ На основании 220 стандартных циклов стирки на программе «Хлопок 60 °С» и «Хлопок 40°С» при полной и частичной загрузке, а также потреблении в энергосберегающих режимах. Фактическое потребление энергии зависит от того, как используется электроприбор.

²⁾ На основании 220 стандартных циклов стирки в программе «Хлопок» при 60 °С и «Хлопок» при 40°С, при полной и частичной загрузке. Фактическое потребление воды зависит от того, как используется электроприбор.

³⁾ Класс G является наименее эффективным, а класс А – наиболее эффективным.

⁴⁾ На основании стандартной программы «Хлопок» при 60 °С с полной загрузкой и стандартной программы «Хлопок» при 40 °С с частичной загрузкой.

⁵⁾ «Стандартная программа стирки хлопка при 60 °С» и «стандартная программа стирки хлопка при 40 °С» являются стандартными программами стирки, к которым относится информация на этикетке и в справочном листке технических данных. Они подходят для отстирывания средних загрязнений хлопчатобумажного белья и наиболее эффективны с точки зрения совокупного потребления электроэнергии и воды.

⁶⁾ В случае наличия системы управления электроэнергией.

⁷⁾ На основании стандартной программы «Хлопок» при 60 °С с полной загрузкой.

11.2 Дополнительные технические данные

	HW70-BP1439G HW80-BP1439G HW90-BP1439G HW100-BP1439G
Размер (ВхГхШ в мм)	850X595X460 850x595x550 850x595x650 850x595x650
Напряжение, В	220-240 В перем. тока, 50 Гц
Сила тока, А	10
Максимальная мощность, Вт	1900
Давление воды в мПа	от 0,03 до 1
Масса нетто, кг	67/72/73/73

11.3 Стандарты и директивы



Данное устройство соответствует требованиям всех применимых директив ЕС с соответствующими согласованными стандартами, которые предусматривают маркировку CE.

Служба поддержки клиентов

Мы рекомендуем обращаться в службу поддержки клиентов компании «Хайер», а также использовать оригинальные запасные части. Если у вас возникли проблемы с вашей бытовой техникой, пожалуйста, сначала изучите раздел «Устранение неисправностей».

Если вы не нашли решения проблемы, пожалуйста, обратитесь:

— к вашему официальному дилеру или

— в наш колл-центр:

8-800-200-17-06 (РФ),

8-10-800-2000-17-06 (РБ),

00-800-2000-17-06 (Узбекистан)

— на сайт www.haier.com, где вы можете оставить заявку на обслуживание, а также найти ответы на часто задаваемые вопросы.

Обращаясь в наш сервисный центр, пожалуйста, подготовьте следующую информацию, которую вы можете найти на паспортной табличке и в чеке:

Модель _____

Серийный номер _____

Дата продажи _____



Также, пожалуйста, проверьте наличие гарантии и документов о продаже.

Важно! Отсутствие на приборе серийного номера делает невозможной для Производителя идентификацию прибора и, как следствие, его гарантийное обслуживание. Запрещается удалять с прибора заводские идентифицирующие таблички. Отсутствие заводских табличек может стать причиной отказа выполнения гарантийных обязательств.

В настоящий документ могут быть внесены изменения без предварительного уведомления.

Haier

Производитель:

«Haier Overseas Electric Appliances Corp. Ltd»

Хайер Оверсиз Электрик Апплаенсиз Корп. Лтд

Адрес:

Room S401,Haier Brand building,Haier Industry park Hi-tech Zone,Laoshan District Qingdao, China

Рум S401, Хайер бренд билдинг, Хайер индастри парк Хай-тек зон, Лаошан дистрикт, Циндао, Китай

Предприятие-изготовитель:

«Haier Overseas Electric Appliances Corp. Ltd»

Хайер Оверсиз Электрик Апплаенсиз Корп. Лтд

Адрес:

Room S401,Haier Brand building,Haier Industry park Hi-tech Zone,Laoshan District Qingdao,China

Рум S401, Хайер бренд билдинг, Хайер индастри парк Хай-тек зон, Лаошан дистрикт, Циндао, Китай

Импортер: ООО «ХАР». Адрес импортера: 121099, г. Москва, Новинский бульвар, д.8, эт. 16, офис 1601

Импортер: ТОВ "ХАР". Адреса импортера: 121099, м.

Москва, Новинский бульвар, б. 8, пов. 16, офис 1601

İdخالatçı: "HAR" MMC. İdخالatçının ünvanı: 121099, Moskva

şəh., Novinski bulvarı, ev 8, mər. 16, ofis 1601

Импорттаушы: «ХАР» ЖШҚ. Импорттаушының мекенжайы: 121099, г.

Мәскеу, Новинский бульвары, 8-үй, 16-қабат, 1601 кеңсесі

Импорттоочу: «ХАР» ЖЧК. Импорттоочунун дарегі: 121099,

Москва ш., Новинский бульвары, 8-үй, 16-кабат, 1601-кеңсе

İmporter: "XAR" MChJ İmporter manzili: 121099,

Moskva sh., Novinskiy bulvar, 8-uy, 16-qavat, 1601-ofis

өмүрүтүлөрү: 333 "HAR". өмүрүтүлөрс мисамарто: 121099, җ.

москво, новинский булувары 8, сарто. 16, офиси 1601

Дата изготовления и
гарантийный срок указаны
на этикетке устройства.

