

Руководство по эксплуатации

Məliyyat
təlimatlarına

ოპერაციული
ინსტრუქციები

Пайдалану бойынша
нұсқаулық

Пайдалану у
боюнча колдонмо

Foydalanish
bo'yicha qo'llanma

Інструкція з
експлуатації

Перед использованием устройства внимательно прочтите это руководство по эксплуатации и сохраните его для дальнейшего использования.

Vahid istifadə etməzdən əvvəl, bu dərslik oxuyun və gələcək istifadə üçün saxlamaq

სანამ გამოყენებით ერთეული, გთხოვთ, წაკითხოთ ამ სახელმძღვანელოს და გადარჩენა მას მომავალი გამოყენება

Құрылғыны пайдаланар алдында осы пайдалану бойынша нұсқаулықты мұқият оқып, ары қарай пайдалану үшін сақтап қойыңыз.

Түзүлүштү колдонгонго чейин ушул пайдалануу боюнча колдонмону кунт коюп окуңуз жана кийин пайдалануу үчүн сактаңыз.

Uskunani qo'llashdan oldin ushbu foydalanish bo'yicha qo'llanmani e'tibor berib o'qib chiqing va keyinchalik ishlatish uchun uni saqlab qo'ying

Перш ніж користуватися капюшоном, будь ласка прочитайте цей посібник і збережіть його для майбутнього використання

Haier

Автоматическая стиральная машина

Avtomatik paltaryuyan maşın

ავტომატური სარეცხი
მანქანა

Автоматты барабанды кір
жуу машинасы

Автоматтык барабандуу кир
жуугуч машина

Automat barabanli kir
yuvish mashinasi

Автоматична пральна
машина

HW100-BP14758

Haier

Руководство пользователя

HW100-BP14758



Спасибо за покупку продукции компании Haier!

Пожалуйста, перед началом использования техники внимательно ознакомьтесь с данной инструкцией. В ней содержится важная информация, которая позволит вам максимально эффективно использовать изделие, а также обеспечить безопасную и правильную установку, эксплуатацию, уход и очистку изделия.

Храните эту инструкцию в удобном месте, чтобы ей всегда можно было воспользоваться для получения информации о безопасном и правильном использовании изделия.

Если вы решите продать свое изделие, приложите к нему инструкцию или передайте ее новому владельцу, чтобы он смог ознакомиться с особенностями и правилами безопасного обращения с изделием.

АКСЕССУАРЫ

Проверьте комплектность аксессуаров и документов по списку:

1x руководство пользователя

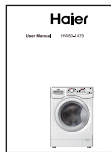

1x кронштейн сливного шланга

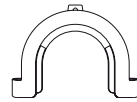

1x нижняя крышка



5x Заглушки

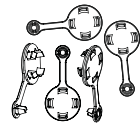

1x заливной шланг в сборе



Производитель оставляет за собой право вносить изменения в конструкцию и комплектацию изделия без дополнительного уведомления.

ОГЛАВЛЕНИЕ

Безопасное обращение	4
Перед использованием	6
Функции	9
Эксплуатация	17
Поиск и устранение неисправностей	20
Технические характеристики	21
Послепродажное обслуживание	22

УСЛОВНЫЕ ОБОЗНАЧЕНИЯ



Да



Нет



Опция



Внимание! Важная информация о безопасном обращении!



Общая информация и советы

Утилизация



Присутствие этого символа на изделии, аксессуарах или материалах указывает на то, что в конце срока использования бытового устройства или его электронных аксессуаров не следует утилизировать их вместе с другими хозяйственно-бытовыми отходами.

Во избежание возможной угрозы для окружающей среды или здоровья людей в результате неконтролируемой утилизации отходов необходимо отделить такие компоненты от других видов отходов и направить их на переработку. Таким образом, вы сделаете вклад в экологически безопасное повторное использование материалов.

Чтобы узнать, каким образом можно отправить продукт на экологически безопасную переработку, бытовым потребителям следует обратиться в точку продаж, в которой было приобретено изделие, или к соответствующим местным органам власти.

Корпоративные потребители могут обратиться к поставщику и уточнить условия приобретения продукта. Данное изделие и его электронные аксессуары не следует утилизировать вместе с другими промышленными отходами.

ПЕРЕД ПЕРВЫМ ВКЛЮЧЕНИЕМ СТИРАЛЬНОЙ МАШИНЫ

Этот прибор может использоваться детьми в возрасте от 8 лет и старше и лицами с ограниченными физическими, сенсорными или умственными способностями или с недостатком опыта и знаний, если они были ознакомлены с данным руководством или получили инструкции относительно использования устройства безопасным способом и понимают связанные с этим опасности. Дети не должны играть с прибором. Очистка и доступное пользователю техническое обслуживание не должно производиться детьми без присмотра.

Дети младше трёх лет не должны находиться у устройства без присмотра.

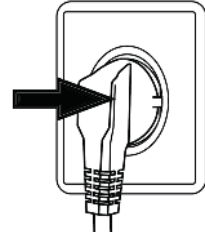

СЛЕДУЕТ ...

- ✓ убедиться в отсутствии всех транспортировочных болтов
- ✓ подключить машину к отдельной заземленной розетке
- ✓ убедиться, что вилка и шнур питания не повреждены
- ✓ при отключении питания держаться за штепсель (не за шнур питания)
- ✓ убедиться, что предохранитель сети питания рассчитан на ток 15 А
- ✓ держать машину подальше от источников тепла и прямых солнечных лучей, чтобы предотвратить старение пластиковых и резиновых детали.
- ✓ убедиться, что шнур питания не попал под или в прибор и избегать повреждения кабеля питания.
- ✓ проверить надежность шланговых соединений и креплений и отсутствие протечек. Если таковые имеются, отключите подачу воды и закрепите соединения. Не пользуйтесь стиральной машиной, пока шланги не будут полностью закреплены

НЕ СЛЕДУЕТ ...

- ✗ прикасаться или использовать машину босиком или с влажными руками или ногами
- ✗ использовать горячее моющее средство или средство для сухой чистки
- ✗ пользоваться огнеопасными аэрозолями вблизи машины
- ✗ вынимать или вставлять штепсель питания при наличии огнеопасного газа
- ✗ позволять детям или людям с ограниченными возможностями играть с машиной или упаковочными материалами
- ✗ устанавливать машину вне помещения в условиях высокой влажности или в местах, подверженных протечкам — например, под раковиной или рядом с ней. Если произошла протечка, отключите питание и дождитесь естественного высыхания машины
- ✗ ставить машину на ковер, а также в непосредственной близости от стен и мебели

БЕЗОПАСНОЕ ОБРАЩЕНИЕ

ПРИ ПОВСЕДНЕВНОМ ИСПОЛЬЗОВАНИИ СТИРАЛЬНОЙ МАШИНЫ СЛЕДУЕТ ...

- ✓ застегивать молнии, закреплять свободно висящие нити и мелкие элементы во избежание запутывания вещей. При необходимости используйте специальный мешок или сетку для стирки
- ✓ по окончании программы стирки всегда отключать машину от розетки в целях экономии энергии и обеспечения безопасности. Держать нижнюю часть люка в чистоте
- ✓ во избежание появления неприятного запаха оставлять дверцу открытой, когда машина не используется
- ✓ если шнур питания поврежден, поручать его замену только изготовителю, его агенту по обслуживанию или другому квалифицированному специалисту

НЕ СЛЕДУЕТ ...

- × прикасаться к дверце во время стирки — она может быть горячей.
- × ставить тяжелые предметы или источники тепла или влаги на машину.
- × производить стирку при высоких температурах резиновых или поролоновых материалов.
- × открывать контейнер для моющих средств в процессе стирки
- × открывать дверцу с применением силы — она снабжена автоматическим замком и открывается спустя короткое время после окончания цикла стирки.
- × открывать дверцу, если в люке виден уровень воды
- × накрывать или упаковывать машину пластиковым пакетом, когда машина не используется, чтобы она могла высохнуть

СОВЕТЫ ПО ЭКОНОМИИ

- ⓘ Добивайтесь наиболее экономичного расхода электроэнергии, воды, моющих средств и времени за счёт использования рекомендованных предельных нагрузок
- ⓘ Не превышайте дозировки моющего средства, указанные в инструкции изготовителя
- ⓘ Выбирайте необходимую температуру стирки. Современные моющие средства дают очень хороший результат даже при температуре ниже 60°C. Температуру выше 60°C используйте только для сильно загрязнённого белья (одежды).

ОПИСАНИЕ

Данная схема может отличаться от приобретенной Вами стиральной машины.

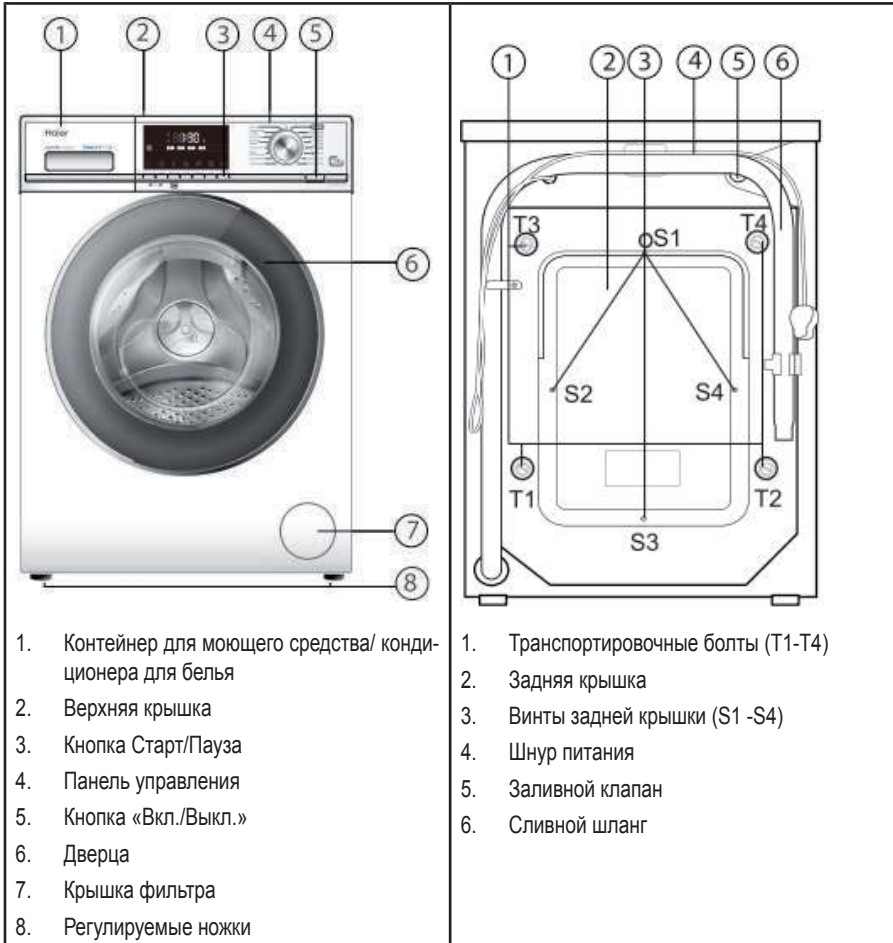

ПОДГОТОВКА МАШИНЫ

Удалите все упаковочные материалы во избежание неустойчивого положения машины, в том числе и основание из пенополистирола. После вскрытия упаковки на пластиковом мешке или на смотровом окошке могут наблюдаться капли воды. Это нормальное явление, которое является результатом водных тестов на заводе.

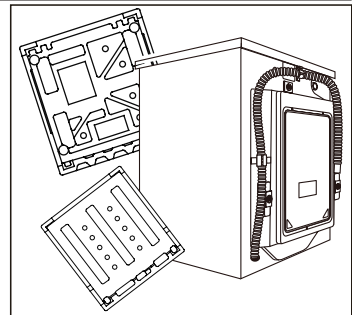

ПЕРЕД ИСПОЛЬЗОВАНИЕМ

УСТАНОВКА

Внимание! Стиральная машина очень тяжелая. Используйте безопасные способы подъема.

УСТАНОВКА НИЖНЕЙ КРЫШКИ (ПРИ НАЛИЧИИ)

При вскрытии упаковки Вы найдете нижнюю крышку.

1. Положите машинку на бок, отвинтите четыре ножки
2. Установите крышку.
Затем закрутите ножки обратно через крышку и четыре отверстия.
Поднимите стиральную машину.

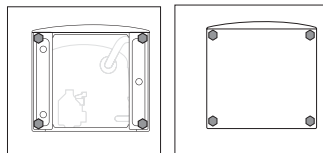

ДЕМОНТАЖ ТРАНСПОРТИРОВОЧНЫХ БОЛТОВ

Транспортировочные болты предназначены для закрепления бака внутри во время транспортировки.

1. Отверните четыре болта на задней панели, и извлеките резиновые уплотнители и пластмассовые стабилизаторы, находящиеся внутри машины.
2. Установите в оставшиеся отверстия заглушки, входящие в комплект.

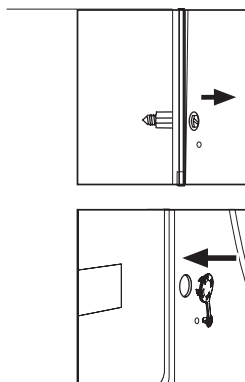

Внимание:



При необходимости для снятия резиновых уплотнителей и пластмассовых стабилизаторов снимите заднюю крышку, открутив винты задней крышки. После установите крышку обратно. Держите транспортировочные болты и пластмассовые стабилизаторы в надежном месте для дальнейшего использования.

Регулировка ножек

Под дном стиральной машины расположены регулируемые ножки. Перед использованием их нужно отрегулировать так, чтобы машина была установлена по уровню. Это позволит минимизировать вибрацию и шум во время использования. Это также уменьшит износ. Мы рекомендуем использовать спиртовой уровень для выравнивания прибора. Пол должен быть максимально твердым и максимально ровным.

1. Ослабьте стопорную гайку (1) с помощью гаечного ключа.
2. Отрегулировать высоту путем поворота ножки (2).
3. Затяните стопорную гайку (1) до корпуса.

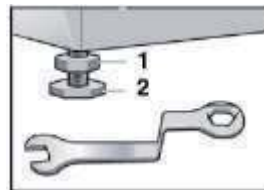

ЗАЛИВНОЙ ШЛАНГ

- ✓ Подключите заливной шланг к заливному клапану
- ✓ Подключите шланг к крану холодной воды
- ✓ Проверить наличие утечек.



Используйте шланги, поставляемые в комплекте с прибором. Запрещается использовать повторно старые шланги!

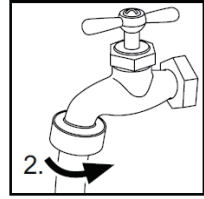
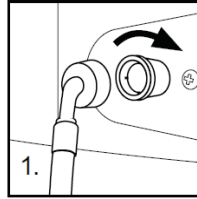

СЛИВНОЙ ШЛАНГ

- ✓ Зафиксируйте сливной шланг при помощи специальной скобы, чтобы предотвратить вытекание воды. Не используйте удлинители для сливного шланга, при необходимости использования более длинного шланга обратитесь к техническому специалисту.
- ✓ Высота сливного шланга должна составлять 80-100 см. Закрепите сливной шланг на клипсу на задней стенке стиральной машины, чтобы предотвратить его от падения.

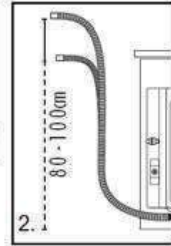
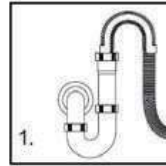

Сливной шланг нельзя погружать в воду, его следует надежно закрепить и следить за отсутствием утечек. Если сливной шланг лежит на земле или высота трубы для слива составляет менее 80 см, вода из стиральной машины во время наполнения будет непрерывно сливаться (самостоятельный слив).

ПОДКЛЮЧЕНИЕ К ИСТОЧНИКУ ПИТАНИЯ

Перед подключением к источнику питания, проверьте, что:

- ✓ Розетка рассчитана на максимальную мощность стиральной машины (В целях безопасности, предохранители в цепи питания должны быть рассчитаны не менее чем на 15 А).
- ✓ Напряжение должно соответствовать требованиям.
- ✓ Электрическая розетка должна подходить по размеру к вилке стиральной машины.
- ✓ Подключайте машину к заземленной розетке.

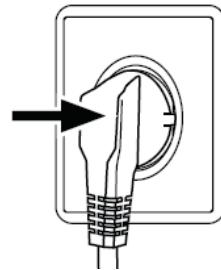

ФУНКЦИИ

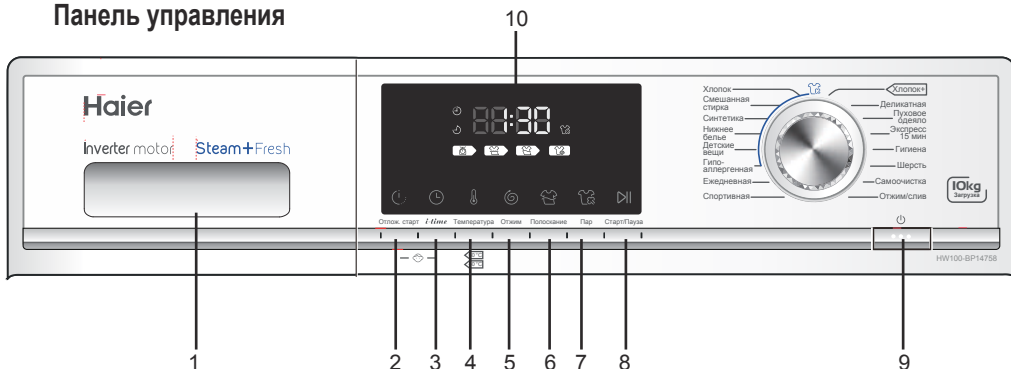

Панель управления

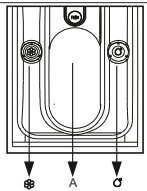

- | | |
|--|-----------------------|
| 1. Контейнер для мощного средства/кондиционера для белья | 6. Кнопка Полоскание |
| 2. Кнопка Отложенный старт | 7. Кнопка Пар |
| 3. Кнопка i-time | 8. Кнопка СТАРТ/ПАУЗА |
| 4. Кнопка Температура | 9. Кнопка «Вкл/Выкл» |
| 5. Кнопка Отжим | 10. Дисплей |

ОПЕРАТИВНЫЕ ФУНКЦИИ



№	Функция	Экспликация
1	Контейнер для мощ. средства/ кондиционера	<p>Контейнер содержит три отделения:</p> <p>Отдел : Смягчитель, кондиционер</p> <p>Отдел : A Для мощного средства</p> <p>Отдел : Не используется</p> <p>Рекомендации по типу моющих средств, предназначенных для разных температур стирки, можно найти в инструкции мощного средства</p> 
2	Отложенный старт	<p>Используйте данную кнопку для запуска программы с задержкой. Время задержки может быть увеличено пошагово на 30 минут (от 0,5 до 24 часов). Например, отображение на дисплее времени 6:30 означает, что программа будет завершена через 6 часов и 30 минут. Нажмите кнопку «Старт/Пауза», чтобы включить функцию задержки по времени.</p> <p> Время задержки должно быть больше времени программы, в противном случае стиральная машина сразу запустит программу стирки.</p>
3	i-time	<p>Нажатием кнопки «i-time» можно выбрать различное время стирки. Эта функция не применима к программам «Самоочистки» и «Отжим/Слив».</p>
4	Температура	<p>Используйте данную кнопку для изменения температуры стирки. Если не загорится ни одно значение - вода не будет нагреваться.</p>
5	Скорость отжима	<p>Используйте данную кнопку для изменения скорости отжима или отмены отжима. Если не загорится ни одно значение - отжим не будет осуществляться.</p> <p> Температура воды и скорость отжима могут быть настроены в ручную. При отсутствии особых требований к стирке рекомендуется использовать настройки по умолчанию.</p>

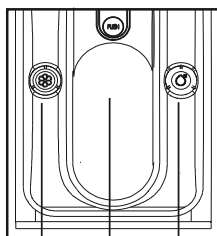

№	Функция	Экспликация
6	Полоскание	Нажмите эту кнопку, чтобы стиральная машина выполнила дополнительный цикл полоскания. Нажмите кнопку один раз для выбора дополнительного полоскания.  Данная функция применима для программ со 2-й по 14-ю.
7	Пар	Нажмите эту кнопку, чтобы выбрать функцию подачи пара. Когда выбрана эта функция температура по умолчанию - максимальная температура программы, если изменить температуру, то функция подачи пара отключится. Вы можете использовать эту функцию с программами: Хлопок, Смешанная стирка, Нижнее белье, Синтетика, Хлопок 90, Гипоаллергенная. При выборе функции пара на панели загорится соответствующий значок. Включите функцию до запуска программы.
8	«Старт/Пауза»	Слегка нажмите на данную кнопку для включения или приостановки программы. Во время приостановки программы цифры на дисплее будут мигать. Для отмены программы сначала приостановите программу, затем нажмите кнопку «Вкл/Выкл».
9	«Вкл/Выкл»	Нажмите слегка на данную кнопку для включения машины, загорится дисплей. Для выключения удерживайте кнопку примерно 2 секунды. Если в течение некоторого времени ни один из элементов панели управления не будет задействован, и ни одна программа не будет включена, машина выключится автоматически.
10	LED-дисплей	Здесь отображается информация об оставшемся времени и сообщения об ошибках.  После запуска программы стирки на дисплее отображается время, оставшееся до завершения стирки. Так как давление воды и температура могут различаться, то оставшееся время может быть соответствующим образом скорректировано. Когда белье во время отжима не сбалансировано, время может быть автоматически продлено.
	Звуковой сигнал	При необходимости можно отключить звуковой сигнал, для этого: 1. Включите машину 2. Выберите программу "Отжим/Слив" 3. Одновременно нажмите кнопки "i-time" и "Отжим" и удерживайте 3 сек. На дисплее появится надпись "bEEP OFF" и сигнал будет отключен. Для включения сделайте эту же операцию.

ФУНКЦИИ

РЕЖИМЫ ПРОГРАММЫ



-  Отдел для кондиционера
-  Для моющего средства
-  Не используется

Программа	Темп. макс.	Стандарт		A		Тип ткани	Стандартная скорость отжима
1 Хлопок +	90°C	30°C	○	●	/	Хлопок	1000 об./мин.
2 Хлопок	90°C	30°C	○	●	/	Хлопок	1000 об./мин.
3 Смешанная стирка	60°C	30°C	○	●	/	Хлопок/Синтетика	1000 об./мин.
4 Синтетика	60°C	30°C	○	●	/	Синтетика	1000 об./мин.
5 Нижнее белье	60°C	40°C	○	●	/	Нижнее белье	1000 об./мин.
6 Детские вещи	90°C	40°C	○	●	/	Хлопок/Синтетика	1000 об./мин.
7 Гипоаллергенная	90°C	60°C	○	●	/	Хлопок/Синтетика	1000 об./мин.
8 Ежедневная	60°C	30°C	○	●	/	Хлопок	1000 об./мин.
9 Спортивная	40°C	20°C	○	●	/	Спортивная одежда	800 об./мин.
10 Деликатная	30°C	30°C	○	●	/	Шёлк	600 об./мин.
11 Пуховое одеяло	40°C	40°C	○	●	/	Хлопок	800 об./мин.
12 Экспресс 15 мин.	40°C	---	○	●	/	Хлопок/Синтетика	1000 об./мин.
13 Гигиена	90°C	90°C	○	●	/	Хлопок	1000 об./мин.
14 Шерсть	40°C	---	○	●	/	Шерстяная ткань	800 об./мин.
15 Самоочистка	90°C	90°C	/	●	/	---	600 об./мин.
16 Отжим/Слив	---	---	/	/	/	Все виды тканей	1000 об./мин.

- Да
- Опция
- / Нет

"Хлопок +" - стандартная программа для энергетической классификации.

ТАБЛИЦА ПАРАМЕТРОВ РАСХОДА

Указанные значения потребления могут отличаться в соответствии с местными условиями.

Программа	Темп.	Максимальная нагрузка	Потребление электроэнергии	Расход воды	Время стирки	Класс отжима
Синтетика	30°C	5 кг	/	/	/	B
Хлопок +	40°C *	5 кг	0.357 кВтч	32л	4.25 ч	B
	60°C *	5 кг	0.495 кВтч	33л	4.28 ч	B
	60°C *	10 кг	0.452 кВтч	45.5л	4.28 ч	B



Стандартные программы для хлопка при температуре 60°C и 40°C достаточны для стирки хлопкового белья с нормальным загрязнением. Эти программы наиболее эффективны с точки зрения баланса расхода электроэнергии и воды при стирке хлопкового белья. Фактическая температура воды и времени в рабочем цикле могут несколько отличаться от заявленной.

*Настройки программы для классификации энергетической эффективности:

1. « "Хлопок +" +40°C +макс.скорость»
2. « "Хлопок +" +60°C +макс.скорость»

Выберите наилучшее моющее средство

	Универс.	Цветн.	Деликатн.	Специал.	Кондиционер
Хлопок+	Ж/П	Ж/П	-	-	О
Хлопок	Ж/П	Ж/П	-	-	О
Смешанная стирка	Ж/П	Ж/П	-	-	О
Синтетика	Ж/П	Ж/П	Ж	-	О
Нижнее белье	Ж/П	Ж/П	-	-	О
Детские вещи	Ж/П	Ж/П	-	-	О
Гипоаллергенная	-	-	-	Ж	О
Ежедневная	Ж/П	Ж/П	Ж	-	О
Спортивная	-	-	-	Ж	О
Деликатная	-	-	Ж	-	О
Пуховое одеяло	-	-	Ж	Ж	О
Экспресс 15 мин	Ж/П	Ж/П	Ж	-	О
Гигиена	Ж/П	Ж/П	Ж	-	О
Шерсть	-	-	-	Ж	О
Самоочистка	Ж/П	-	-	Ж	О
Отжим/Слив	-	-	-	-	О

	Моющее средство	Диапазон температур в °C
Ж	Жидкий	Холодная – 60
П	Порошок	40 – 90
О	Опция	---
-	Без порошка	---

Количество необходимого моющего средства можно найти на упаковке моющего средства. Информация: современные моющие средства работают при низких температурах. Пользуйтесь только моющими средствами, предназначенными для автоматических стиральных машин.

ФУНКЦИИ

МЕТОДЫ СТИРКИ



Эта стиральная машина предназначена для использования только в домашних условиях. Если машина используется для коммерческих целей или иных не бытовых домашних нужд, то гарантия аннулируется. Не используйте машину в других целях, чем те, для которых она была разработана. Следуйте инструкциям на этикетке каждой вещи и стирайте в ней только предусмотренную для машинной стирки одежду.

ИСТОЧНИК ПИТАНИЯ

Подключить стиральную машину к источнику питания (220 В – 240 В~/50 Гц).

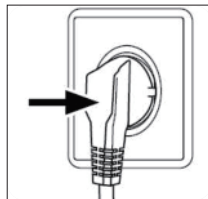

ПОДКЛЮЧЕНИЕ ВОДЫ

Открыть кран. Вода должна быть чистой и прозрачной.



Перед использованием убедитесь в отсутствии утечек, открыв кран.

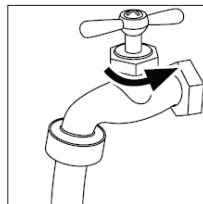

ПОДГОТОВКА БЕЛЬЯ

- Отсортировать одежду в зависимости от состава тканей (хлопок, синтетика, шерсть или шелк), а также по степени загрязнения.
- Отделить белое белье от цветного. Постирать цветное белье сначала вручную, чтобы определить, не будет ли оно обесцвечиваться.
- Опустошить карманы (заколки, монеты, ключи и т.д.) и снять более тяжелые декоративные предметы (броши).



Детали одежды без подрубки, деликатные ткани и ткани тонкого плетения, например, тонкие занавески, следует помещать в специальный мешок для стирки (лучше не стирать их в стиральной машине).

Застегните молнии и крючки, убедитесь, что пуговицы пришиты прочно; поместите мелкие предметы, такие как носки, пояса, бюстгалтеры и т.д. в мешок для стирки.

Большие вещи, такие как простыни, покрывала и т.д., перед загрузкой необходимо развернуть.

Рубашки следует вывернуть наизнанку.

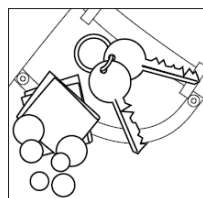

Внимание: Нетканые элементы, а также мелкие, непрочно закрепленные и острые предметы могут привести к неисправности и повреждению одежды и машины.

Выньте из карманов мелкие предметы (ключи, монеты и т.д.) и снимите твердые украшения (например, броши).

ЗАГРУЗКА МАШИНЫ

Открыть дверцу стиральной машины, загрузить белье предмет за предметом.

Плотно закрыть дверцу. Проверьте, чтобы не было зажато бельё дверцей.

При первом использовании стиральной машины дать прибору поработать на программе без загрузки, чтобы избежать загрязнения белья маслом или застоявшейся водой из стиральной машины. Перед стиркой необходимо запустить машину без белья, но с добавлением моющего средства на программе 60°C. Не перегружайте стиральную машину.

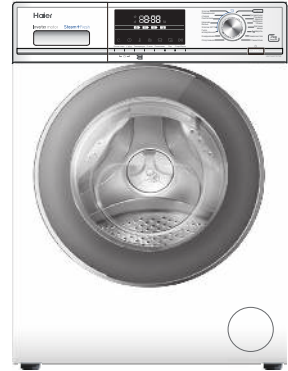

ВЫБОР МОЮЩЕГО СРЕДСТВА

Эффективность и производительность стирки определяются качеством используемого моющего средства. Специальное средство для автоматических стиральных машин без образования пены дает хорошие результаты при стирке. Следует использовать специальные моющие средства для синтетики и шерстяных вещей. Запрещается использовать сухие чистящие средства, такие как трихлорэтилен и аналогичные вещества.

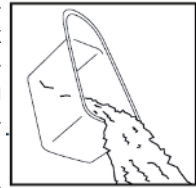

Запрещается добавлять больше моющего средства, чем это нужно; в противном случае это может привести к одной из следующих ситуаций и повреждению стиральной машины, которое отразится на сроке службы машины.

1. Из-за избыточного пенообразования время полоскания будет больше обычного.
2. Пена может выливаться из лотка для моющих средств из-за увеличенного давления пены.
3. Пена может оставаться не смытой после окончательного отжима.

Рекомендации:



1. Мыть лоток для моющих средств раз в неделю.
2. Необходимо следовать рекомендациям по дозировке моющих средств на упаковке порошка или жидкого моющего средства.

ДОБАВЛЕНИЕ МОЮЩЕГО СРЕДСТВА

Выдвиньте контейнер для моющих средств и загрузите моющие средства в соответствующие отсеки. Аккуратно закройте отсек для моющего средства. (Следуйте инструкциям на лотке)



Не злоупотребляйте кондиционером; в противном случае это может повредить искусственные волокна.

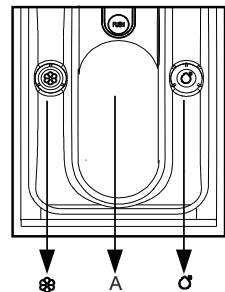

ФУНКЦИИ

ВЫБОР ПРОГРАММЫ

Для получения наилучших результатов стирки выберите программу, наиболее подходящую по степени загрязнения и типу белья. Поворачивайте ручку пока не загорится индикатор требуемой программы, и не отобразятся настройки по умолчанию.

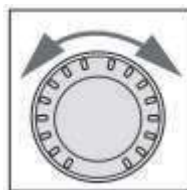

УСТАНОВКА ИНДИВИДУАЛЬНЫХ ПАРАМЕТРОВ

При необходимости выберите требуемые опции и настройки ; см. описание кнопок в разделе «Панель управления».

ЗАПУСК ПРОГРАММЫ СТИРКИ

Коснитесь кнопки «Старт/Пауза» для запуска программы .
Машина начинает работу согласно установленным опциям.
Внести изменений возможно только после отмены программы.



ПРЕРЫВАНИЕ, ОТМЕНА ПРОГРАММЫ СТИРКИ

Для прерывания работающей программы нажмите кнопку «Старт/Пауза». Загорится светодиодный индикатор. Для возобновления работы нажмите эту кнопку еще раз.

Для отмены работающей программы и всех ее индивидуальных настроек:

1. Нажмите кнопку «Старт/Пауза», чтобы прервать включенную программу.
2. Для выключения удерживайте кнопку «ВКЛ/ВЫКЛ» примерно 2 секунды.
3. Для слива воды используйте программу «Отжим» и выберите «нулевая скорость».
4. Выберите новую программу и включите ее.

БЛОКИРОВКА ОТ ДЕТЕЙ

Для блокировки всех элементов панели одновременно нажмите кнопку «Отложенный старт» и «i-time» и удерживайте их 3 секунды.

Для разблокировки нажмите указанные две кнопки еще раз.

При нажатии любой кнопки, когда будет включена блокировка от детей, на дисплее отобразится cLoI . Попытка внесения изменений не будет успешной.



УКАЗАНИЯ ПО УХОДУ

Машинная стирка, в холодной воде	Ручная стирка	Сушка в барабане, без нагрева	Не сушить в барабане	Гладить, отпаривать или сушить при низкой температуре
Машинная стирка, в тёплой воде	Не стирать	Сушка в барабане при малой температуре	Сушка на верёвке	Гладить, отпаривать или сушить при средней температуре
Машинная стирка, в горячей воде.	Отбеливание при необходимости. Без вреда может использоваться любой отбеливатель типа Clorox®.	Сушка в барабане при средней температуре	Сушка без выжимания	Гладить, отпаривать или сушить при высокой температуре
Машинная стирка, в холодной воде. Постоянное давление.	При необходимости отбеливатель без содержания хлора. Использовать только безопасный для цвета отбеливатель типа Clorox®	Сушка в барабане при высокой температуре	Сушка на поверхности	Не гладить с отпариванием
Машинная стирка, в тёплой воде. Постоянное давление.	Не отбеливать. Не используются отбеливающие продукты в составе моющих средств с отбеливателем или провести тест на отбеливание для проверки безопасности отбеливания.	Сушка в барабане при малой температуре. Постоянное давление. Без нагрева	Не подвергать химчистке	Не гладить
Машинная стирка, в горячей воде. Постоянное давление.	Марка шерсти	Сушка в барабане. Постоянное давление. При малой температуре	Сушить на вешалке	Химчистка. Может появляться с дополнительными буквами и/или линиями. Такую вещь сдавать в профессиональную прачечную.
Машинная стирка, в холодной воде. Деликатный цикл		Сушка в барабане. Постоянное давление, при средней температуре	Сушка в барабане. При средней температуре	Не подвергать химчистке
Машинная стирка, в тёплой воде. Деликатный цикл		Сушка в барабане, деликатный цикл, без нагрева	Сушка в барабане. При низкой температуре	Подвергать химчистке с любыми растворителями
Машинная стирка, в горячей воде. Деликатный цикл		Сушка в барабане, деликатный цикл, при малой температуре	Не сушить в барабане	Подвергать химчистке с перхлоридом
		Сушка в барабане, деликатный цикл, при средней температуре		

ОРИЕНТИРОВОЧНЫЙ ВЕС ПРЕДМЕТОВ ПРИ ЗАГРУЗКЕ

Материал	Изготовлено из	Загрузка в граммах
Простыни	Хлопок	до 800
Покрывала	Шерсть	до 3000
Одежда из смешанных тканей	/	до 800
Куртки	Хлопок	до 800
Джинсы	/	до 800
Комбинезоны	Хлопок	до 950
Женские пижамы	/	до 200
Рубашки	/	до 300
Носки	Смешанные ткани	до 50
Майки	Хлопок	до 300
Нижнее бельё	Смешанные ткани	до 70

ЧИСТКА И УХОД

ПОСЛЕ СТИРКИ

Отключить подачу воды и отсоединить шнур питания после каждой стирки. Открыть дверцу стиральной машины для предотвращения образования влаги и запахов. Если стиральная машина остается без использования на длительный период времени, слить воду из машины и установить на место сливной шланг. Скапливание воды в нижней части манжеты люка и лотке для моющих средств является нормальным явлением.

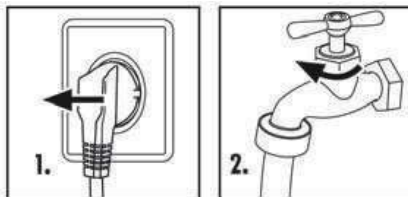

ОЧИСТКА ЛОТКА ДЛЯ МОЮЩЕГО СРЕДСТВА

Регулярно очищайте лоток для распределения моющих средств. Выдвинуть лоток, промыть его начисто водой и установить на место.

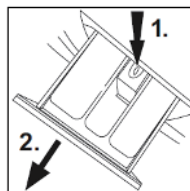

ОЧИСТКА МАШИНЫ

Отсоединить машину от источника питания до выполнения очистки и технического обслуживания. Использовать мягкую ткань, смоченную жидким мылом, для очистки корпуса машины и резиновых частей. Запрещается использовать органические химические вещества или коррозионные растворители.

ОЧИСТКА ФИЛЬТРА

Чистить фильтр один раз в месяц:

1. Выключить машину и отключить её от электросети (рис.1).
2. Откройте крышку фильтра в правом переднем углу машины (рис.2).
3. Подставьте под него какой-либо плоский контейнер для слива остатков воды (рис.3). Ее может быть много!
4. Вытяните наружу сливной патрубок и держите его конец над контейнером (рис.3).
5. Вытащите из сливного патрубка заглушку (рис.3).
6. После полного слива закрыть сливной шланг и вставить его назад в машину (рис.4).
7. Отвернуть и снять фильтр насоса, вращая его против часовой стрелки (рис.5).
8. Удалите посторонние предметы и грязь (рис.6).
9. Тщательно очистите фильтр насоса, например, под проточной водой (рис.7).
10. Установите фильтр обратно (рис.8).
11. Закройте крышку фильтра.

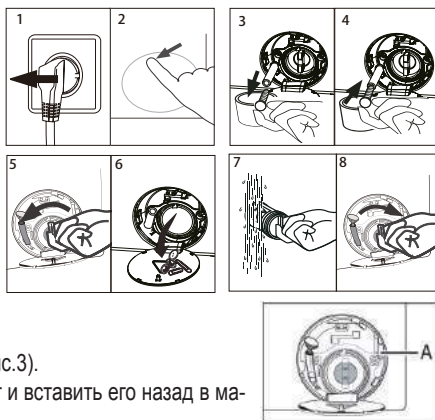

Фильтр должен быть установлен на место, иначе это может привести к утечке воды. Установить контейнер под фильтр сливного насоса для сбора излишней воды, которая может вытекать из насоса.

ПРИМЕЧАНИЕ. При регулярном обслуживании мы рекомендуем один раз в три месяца включать программу «Самоочистка» без загрузки для удаления возможных отложений. Добавляйте небольшое количество моющего средства или используйте специальное средство для очистки стиральных машин (следуйте инструкции к данному средству).

В СЛУЧАЕ ОТКЛЮЧЕНИЯ ЭЛЕКТРИЧЕСТВА

Текущая программа и установка сохраняются. После восстановления энергоснабжения операция возобновляется. Если сбой питания прерывает программу стирки, то дверца машины механически блокируется. Через дверцу нелегко рассмотреть уровень воды в машине. Опасность ожога и вытекания воды! Не тянуть за ручку на дверце, пока дверь не разблокируется.

ЗАЛИВНОЙ КЛАПАН И ФИЛЬТР ЗАЛИВНОГО КЛАПАНА

Чтобы предотвратить закупоривание клапана посторонними материалами и остановку подачи воды, следует регулярно очищать фильтр заливного клапана.

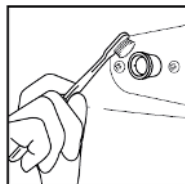

ПЕРЕМЕЩЕНИЕ МАШИНЫ

Если машину необходимо перевезти на другое место, следует установить транспортировочные болты, которые были сняты при установке, чтобы избежать повреждений. Выполните ниже приведенные инструкции.

1. Извлечь заглушки.
2. Установить пластмассовые стабилизаторы, резиновые втулки и транспортировочные болты.
3. Затянуть болты отверткой (ключом).

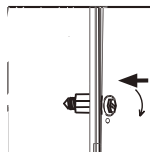
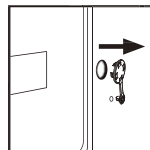

ДЛИТЕЛЬНЫЙ ПЕРИОД ПРОСТОЯ

Если стиральная машина остается без использования на длительный период времени, следует отключить шнур питания и перекрыть подачу воды. Открыть дверцу стиральной машины для предотвращения образования влаги и запахов. Оставить дверцу машины открытой на весь период простоя.



ТЕХНИЧЕСКОЕ ОБСЛУЖИВАНИЕ

Коды дисплея

Коды	Причины	Решение
E1	Ошибка слива, вода не удалена в течение 6 минут.	<ul style="list-style-type: none">• Очистите фильтр насоса.• Проверьте правильность монтажа сливного шланга
E2	Неплотно закрыта дверца	Тщательно закрыть дверцу, затем нажать клавишу «Старт/Пауза».
F3	Датчик температуры неправильно подключён или поврежден.	Свяжитесь с технической поддержкой
F4	Ошибка нагрева (появляется в конце цикла).	Свяжитесь с технической поддержкой
F4	<ul style="list-style-type: none">• Вода не набирается в течение 10 минут.• Вода сливается через сливной шланг вследствие сифонного эффекта.	<ul style="list-style-type: none">• Проверьте наличие подачи и давление воды.• Проверьте правильность монтажа сливного шланга.
F7	Ошибка двигателя.	Свяжитесь с технической поддержкой
E8	Ошибка защиты по уровню воды.	Свяжитесь с технической поддержкой
FA	Ошибка датчика уровня воды.	Свяжитесь с технической поддержкой
FC0 FC1 FC2	Ошибка связи	Свяжитесь с технической поддержкой
End	Окончание цикла стирки.	
19:30	Установленное время отложенного запуска.	
1:25	Оставшееся время 1 час 25минут.	
UNb	Неравномерная загрузка.	Проверьте загрузку белья и равномерно распределите его. Уменьшите количество белья.



Если в процессе отжима наблюдается появление большого количества пены, двигатель останавливается, и на 90 секунд включается сливной насос. Если устранить пену таким образом не удастся за 3 попытки, программа завершается без выполнения отжима.

ПОИСК И УСТРАНЕНИЕ НЕИСПРАВНОСТЕЙ

ПОИСК И УСТРАНЕНИЕ НЕИСПРАВНОСТЕЙ

Проблема	Причина	Решение
Стиральная машина не работает	<ul style="list-style-type: none"> • плохое подключение к источнику питания. • отсутствует питание. • неплотно закрыта дверца. • машина не включена. 	<ul style="list-style-type: none"> • проверить подключение к электросети. • проверить наличие питания. • плотно закрыть дверцу. • убедиться, что машина включена.
Стиральная машина не наполняется водой.	<ul style="list-style-type: none"> • не нажата клавиша «Старт/Пауза» • закрыта подача воды. • давление воды ниже 0,03 МПа. • пережат шланг подачи воды • отсутствует подача воды. • не выбрана программа. • неплотно закрыта дверца. • засорен фильтр заливного клапана. 	<ul style="list-style-type: none"> • нажать клавишу «Старт/Пауза». • открыть кран подачи воды. • проверить давление воды. • проверить шланг подачи воды. • проверить подачу воды. • правильно установить ручку программы. • плотно закрыть дверцу. • очистить фильтр заливного клапана
Вода выливается из машины при наполнении	<ul style="list-style-type: none"> • конец сливного шланга на высоте менее 80 см. • конец сливного шланга в воде. 	<ul style="list-style-type: none"> • установить сливной шланг на высоте 80-100 см. • убедиться, что сливной шланг не в воде.
Не работает слив.	<ul style="list-style-type: none"> • засор шланга слива. • конец сливного шланга находится более чем на 100 см выше пола • засор фильтра 	<ul style="list-style-type: none"> • очистить сливной шланг. • убедиться, что конец сливного шланга ниже 100 см уровня пола. • очистить фильтр.
Сильная вибрация при отжиге	<ul style="list-style-type: none"> • извлечены не все транспортные болты. • стиральная машина установлена на неровной поверхности или не отрегулировано ее положение. • недопустимая загрузка машины. 	<ul style="list-style-type: none"> • извлечь все транспортные болты. • установить стиральную машину на ровный пол и отрегулировать её положение. • изменить количество белья соответствующим образом.
Процессостанавливается до завершения цикла стирки	<ul style="list-style-type: none"> • нет подачи воды или электропитания. 	<ul style="list-style-type: none"> • проверить подачу воды и электропитания.
Процессостанавливается на некоторое время	<ul style="list-style-type: none"> • машина выдаёт сообщение об ошибке. 	<ul style="list-style-type: none"> • проверить коды дисплея.
В барабане и/или контейнере для моющих избыточное образование пены	<ul style="list-style-type: none"> • моющее средство не предназначено для автоматических стиральных машин. • избыточное количество моющего средства. 	<ul style="list-style-type: none"> • проверить рекомендации по использованию моющего средства. • уменьшить количество моющего средства в контейнере для моющего средства.
Автоматическая коррекция времени стирки	<ul style="list-style-type: none"> • в процессе работы возможна автоматическая коррекция длительности программы. 	<ul style="list-style-type: none"> • это нормально и не оказывает влияния на функционирование.
Не выполняется отжим	<ul style="list-style-type: none"> • неравномерное распределение белья. 	<ul style="list-style-type: none"> • добавить белья или запустить режим отжима заново.

ТЕХНИЧЕСКИЕ ХАРАКТЕРИСТИКИ

Технические характеристики (в соответствии с ЕС 1061/2010)	
Торговая марка	Haier
Номер модели	HW100-BP14758
Номинальная нагрузка (кг)	10
Класс энергоэффективности	A+++
Потребление энергии в год (кВт/ч) ¹⁾	100
Потребление энергии, хлопок 60°C при полной нагрузке (кВт/ч/цикл)	0.452
Потребление энергии, хлопок 60°C при частичн. нагрузке (кВт/ч/цикл)	0.495
Потребление энергии, хлопок 40°C при частичн. нагрузке (кВт/ч/цикл)	0.357
Взвешенное энергопотребление в выключенном режиме (w)	0.24
Взвешенное энергопотребление во включенном состоянии (w)	0.24
Расход воды в год (л) ²⁾	10100
Класс эффективности отжима ³⁾	B
Макс. скорость отжима (об./мин.) ⁴⁾	1400
Остаточное содержание влаги (%) ⁴⁾	53
Стандартная программа «Хлопок 60» ⁵⁾	«Хлопок +» +60°C+Макс. скорость
Стандартная программа «Хлопок40» ⁵⁾	«Хлопок +» +40°C+Макс. скорость
Время программы «Хлопок 60°C» при полной нагрузке (мин.)	268
Время программы «Хлопок 60°C» при частичной нагрузке (мин.)	268
Время программы «Хлопок 40°C» при частичной нагрузке (мин.)	265
Продолжительность режима ожидания во включенном состоянии (мин) ⁶⁾	3
Шум (стирка/отжим)(дБ(A)) ⁷⁾	58/73
Тип	Отдельно стоящая

¹⁾ На основе 220 стандартных циклов стирки для хлопка программ на 60°C и 40°C на полную и частичную нагрузки и потреблении режимов пониженного энергопотребления. Фактическое потребление энергии будет зависеть от того, как используется прибор.

²⁾ На основе 220 стандартных циклов стирки для хлопка программ на 60 и 40 на полную и частичную нагрузки. Фактическое потребление воды будет зависеть от того, как используется прибор.

³⁾ Класс «G» наименее эффективный, а класс «A» наиболее эффективный.

⁴⁾ На основе стандартной программы 60°C хлопок при полной нагрузке и стандартной температуре 40°C для программы для хлопка при частичной нагрузке.

⁵⁾ "Стандартная программа хлопок 60" и "Стандартная хлопок 40 программа" это стандартные программы стирки, по которым имеется информация на этикетках и в справках. Эти программы пригодны для нормальной стирки загрязненные белья из хлопка, и они являются наиболее эффективными программами с точки зрения комбинированного потребления энергии и воды.

⁶⁾ В случае, если имеется система управления питанием

⁷⁾ На основе стандартных программы «Хлопок 60» при полной нагрузке

Основная техническая информация об оборудовании.

HW100-BP14758	
Источник питания	220В~240 В/50 Гц
Максимальный рабочий ток (А)	10
Давление воды (МРа)	0.03≤P≤1
Количество программ стирки	16
Максимальная мощность (Вт)	1900
Размеры (ВхГхШ мм)	850x600x595
Глубина с учетом двери, мм	670
Масса нетто (кг)	74

ПОСЛЕПРОДАЖНОЕ ОБСЛУЖИВАНИЕ

Служба поддержки клиентов

Мы рекомендуем обращаться в службу поддержки клиентов компании «Хайер», а также использовать оригинальные запасные части. Если у вас возникли проблемы с вашей бытовой техникой, пожалуйста, сначала изучите раздел «Устранение неисправностей».

Если вы не нашли решения проблемы, пожалуйста, обратитесь:

— к вашему официальному дилеру или

— в наш колл-центр:

8-800-200-17-06 (РФ),

8-10-800-2000-17-06 (РБ),

00-800-2000-17-06 (Узбекистан)

— на сайт www.haier.com, где вы можете оставить заявку на обслуживание, а также найти

ответы на часто задаваемые вопросы.

Обращаясь в наш сервисный центр, пожалуйста, подготовьте следующую информацию, которую вы можете найти на паспортной табличке и в чеке:

Модель _____

Серийный номер _____

Дата продажи _____

Также, пожалуйста, проверьте наличие гарантии и документов о продаже.

Важно! Отсутствие на приборе серийного номера делает невозможной для Производителя идентификацию прибора и, как следствие, его гарантийное обслуживание. Запрещается удалять с прибора заводские идентифицирующие таблички. Отсутствие заводских табличек может стать причиной отказа выполнения гарантийных обязательств.

Производитель:

«Haier Overseas Electric Appliances Corp. Ltd»

Хайер Оверсиз Электрик Апплаенсиз Корп. Лтд Адрес:

Room S401, Haier Brand building, Haier Industry park Hi-tech Zone, Laoshan District Qingdao, China

Рум S401, Хайер бренд билдинг, Хайер индастри парк Хай-тек зон, Лаошан дистрикт, Циндао,

Китай Предприятие-изготовитель:

«Haier Overseas Electric Appliances Corp. Ltd»

Хайер Оверсиз Электрик Апплаенсиз Корп. Лтд Адрес:

Room S401, Haier Brand building, Haier Industry park Hi-tech Zone, Laoshan District Qingdao, China

Рум S401, Хайер бренд билдинг, Хайер индастри парк Хай-тек зон, Лаошан дистрикт, Циндао,

Китай

Импортер:

ООО «ХАР». Адрес импортера: 121099, г. Москва, Новинский бульвар, д.8, эт. 16, комната 1601

В настоящий документ могут быть внесены изменения без предварительного уведомления.

Haier

İstifadəçi üçün rəhbər HW100-BP14758 göstəriş

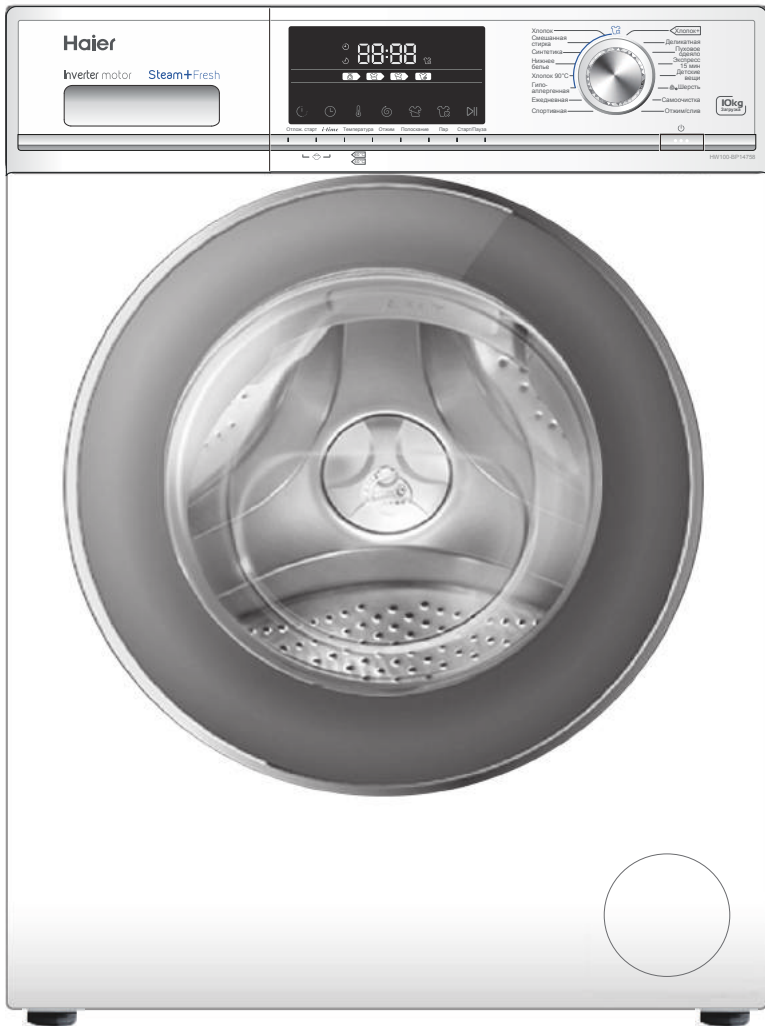

Haier şirkətinin məhsulunu aldığınıza görə çox sağ olun!

Lütfən, texnikanın işlədilməsindən öncə verilən təlimatla diqqətlə tanış olun. İçində qurğunu maksimum effektiv işlətməyə, eləcə də qurğunun təhlükəsiz və doğru quraşdırma, istismar, qulluq və təmizləməsinə təmin etməyə imkan verəcək önəmli bilgi vardır.

Qurğunun doğru və təhlükəsiz işlədilməsi üçün təlimatdan hər zaman yararlanma bilmək üçün onu rahat bir yerdə saxlayın.

Qurğunuzu satmaq qərarına gəlsəz, yeni alıcının qurğuyla təhlükəsiz davranış qayda və özəllikləri ilə tanış ola bilməsi üçün təlimatı qurğuyla birlikdə satın, ya da onu yeni alıcıya verin.

AKSESUARLAR

Siyahı üzrə sənəd və aksesuarların komplektliyini yoxlayın:

1x istifadəçi rəhbər göstərişi



1x su boşaldan şlanqın kronşteyni

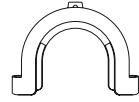

1x alt qapaq



5x tıxaclar

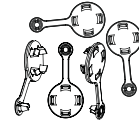

1x yığımda su dolduran şlanq



İstehsalçı əlavə bildiriş etmədən qurğunun komplektasiyası və konstruksiyasına dəşiklikləri əlavə etmə haqqında sahibdir.

MÜNDƏRICAT

Təhlükəsiz davranış	4
İşlətmədən öncə	6
Funksiyalar	9
İstismar	17
Nasazlıqların axtarışı və aradan qaldırılması	20
Texniki xarakteristikalar	21
Satışdan sonrakı xidmət	22

ŞƏRTİ NİŞANLAR



Hə



Yox



Opsiya



Diqqət! Təhlükəsiz davranış haqqında önəmli bilgi!



Ümumi bilgi ilə məsləhətlər

İstifadə (utilizasiya)



Məhsul, aksesuar, ya da materialların üzərindəki bu simvolun olması göstərir ki, məişət qurğu, ya da onun elektron aksesuarların işlətmə müddətinin sonunda onları başqa təsərrüfat-məişət tullantılarıyla birgə istifadə etməməlisiz.

Tullantıların nəzarət edilməyən istifadəsi sonucunda ətraf mühit, ya da insan sağlamlığı üçün mümkün olan təhlükədən qaçınmaq üçün belə komponentləri tullantıların o biri çeşidindən ayıraraq onları emalə göndərməlisiz. Beləliklə, materialların ekoloji cəhətdən təhlükəsiz təkrar işlədilməsinə töhfənizi verəcəksiz.

Məhsulu ekoloji cəhətdən təhlükəsiz emal etmənin necə mümkün olduğunu öyrənmək üçün məişət istehlakçıları əldə etdikləri məhsulun satış məntəqəsinə, ya da müvafiq yerli hakimiyyət orqanlarına müraciət etməlidirlər.

Şirkət istehlakçıları göndərənmə müraciət edib məhsulun əldə etmə şərtlərini dəqiqləşdirə bilərlər. Verilən məhsul və onun elektron aksesuarları başqa sənaye tullantıları ilə birgə istifadə edilməlidir.

PALTARYUYAN MAŞININ İLK YANDIRILMASINDAN ÖNCƏ

8 yaşdan yuxarı uşaqlar və məhdud fizik, sensor, ya da zehni bacarıqları ilə, ya da yetərli bilik və təcrübəsi olmayan şəxslər verilən rəhbər göstəriş ilə tanış olub qurğunun təhlükəsiz üsullarla işlədilməsinə dair təlimat almış və onunla ilgili təhlükəni anlayırlarsa, bu cihazı işlədə bilərlər. Uşaqlar cihazla oyanamamalıdır. İstifadəçiyə əlçatan texniki xidmət və qulluq nəzarət olmadan uşaqlar tərəfindən aparılmamalıdır.

Üç yaşdan aşağı uşaqlar nəzarət olmadan cihazın yanında olmamalıdır.

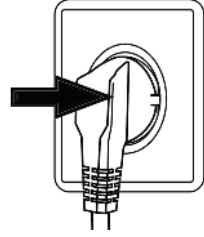

GƏRƏKDİR ...

- ✓ bütün daşınma boltlarının yoxluğuna əmin olmaq.
- ✓ maşını yerlə birləşdirilmiş ayrı taxıc yuvasına qoşmaq.
- ✓ qaynaq qaytanı və taxıcın zədələnməmiş olduğuna əmin olmaq.
- ✓ bəslənməni çıxardıqda ştəpsəldən (bəslənmə qaytanından deyil) yapışmaq.
- ✓ bəslənmə şəbəkəsi qoruyucusunun 15 A cərəyanına nəzərdə tutulduğuna əmin olmaq.
- ✓ plastik və rezin alətlərin köhnəlməsinin qarşısını almaq üçün maşını istilik qaynağı və günəşin birbaşa şüalarından uzaq tutmaq.
- ✓ bəslənmə qaytanının cihazın alt, ya da içinə düşməyinə əmin olub bəslənmə kabelinin zədələnməsindən qaçınmaq.
- ✓ şlanq birləşmələri ilə bərkitmələrinin güvənliyini və sızmaların olmadığını yoxlamaq. Eləsi varsa, suyun verilməsini qapadıb birləşmələri bərkitmək. Şlanqlar bütövlüklə birləşdirilməyincə, paltaryuyan maşını işlətməyin.

GƏRƏK DEYİL ...

- * maşını ayaqyalın, ya da nəm əl və ya ayaqla işlətmək ona toxunmaq
- * yanacaq yuyucu vasitəsi, ya da quru təmizləmə üçün vasitədən işlətmək
- * maşının yanında tezalısan arozoollardan işlətmək
- * tezalısan qaz olduqda bəslənmə ştəpselini salıb çıxarmaq
- * uşaq, ya da məhdud bacarıqları olan insanlara maşın, ya da qablaşma materialları ilə oynamağa izin vermək
- * maşını otağın dışında yüksək nəmişlik şəraitində, ya da sızmalara məruz qala bilən yerlərdə - məsələn, əlüzyuyanın alt, ya da yanında quraşdırmaq. Sızma baş verdisə, Bəslənməni çıxarıb maşınının doğal qurumasını gözləyin
- * maşını xalçanın üzərinə, eləcə də divar, ya da mebelə yaxın qoymaq

TƏHLÜKƏSİZ DAVRANIŞ

PALTARYUYAN MAŞINI GÜNDƏLİK İŞLƏTDİKDƏ

GƏRƏKDİR ...

- ✓ əşyaların qarışılmasından qaçınma üçün fermuarı (zəncirbəndi) bağlamaq, boş asılan ipləri və kiçik elementləri bərkitmək. Lazım gələrsə, yuma üçün özəl çuval (torba), ya da tordan işlədin
- ✓ yuma proqramı bitdikdə enerjinin qənaəti və təhlükənin təmin etmə məqsədiylə maşını taxlıc yuvasından çıxarın. Lyukun aşağısını təmizlikdə saxlamaq
- ✓ maşın işlədilmədikdə xoşagəlməz qoxudan qaçınmaq üçün maşının qapısını açıq saxlamaq
- ✓ qaytan qaynağı zədələnməşsə, dəyişdirilməsini yalnız istehsalçıya, xidmət üzrə agentinə, ya da başqa ixtisaslı mütəxəssisə tapşırmaq

GƏRƏK DEYİL ...

- * yuma zamanı qapısına toxunmaq – o, qaynar ola bilər
- * maşının üzərinə ağır şeylər, istilik, ya da nəmlik qaynaqlarını qoymaq
- * yüksək hərətdə rezin və porolon materillərinin yumasını gerçəkləşdirmək
- * yuma sürətində yuyucu vasitələr üçün konteyneri açmaq
- * güc tətbiq etməklə qapını açmaq – o, avtomatik qıfilla təchiz edilmişdir və yuma dönmənin bitməsindən qısa müddətdən sonra açılır
- * lyukun içində su səviyyəsi görsənsə, qapını açmaq
- * maşın işlədilmədikdə, quruya bilməsi üçün maşını plastik paketlə örtüb qablaşdırmaq

QƏNAƏT ÜZRƏ MƏSLƏHƏTLƏR

- ① Təvsiyə edilən ən son yükləmənin işlədilməsi hesabına elektik enerji, su, yuyucu vasitə və vaxtın ən qənaətcil sərf edilməsinə nail olun
- ① İstehsalçının təlimatında göstərilən yuyucu vasitələrin dozalarına bölməsini aşmayın
- ① Gərək olan yuma hərətini seçin. Çəğdaş yuyucu vasitələr 60°C-dən az hərətdə yuyduqda belə olduqca yaxşı bir nəticə verir. 60°C-dən artıq hərəti yalnız olduqca bulanmış paltarlar üçün işlədin.

TƏSVİR

Verilən sxem əldə etdiyiniz maşından fərqlənə bilər.

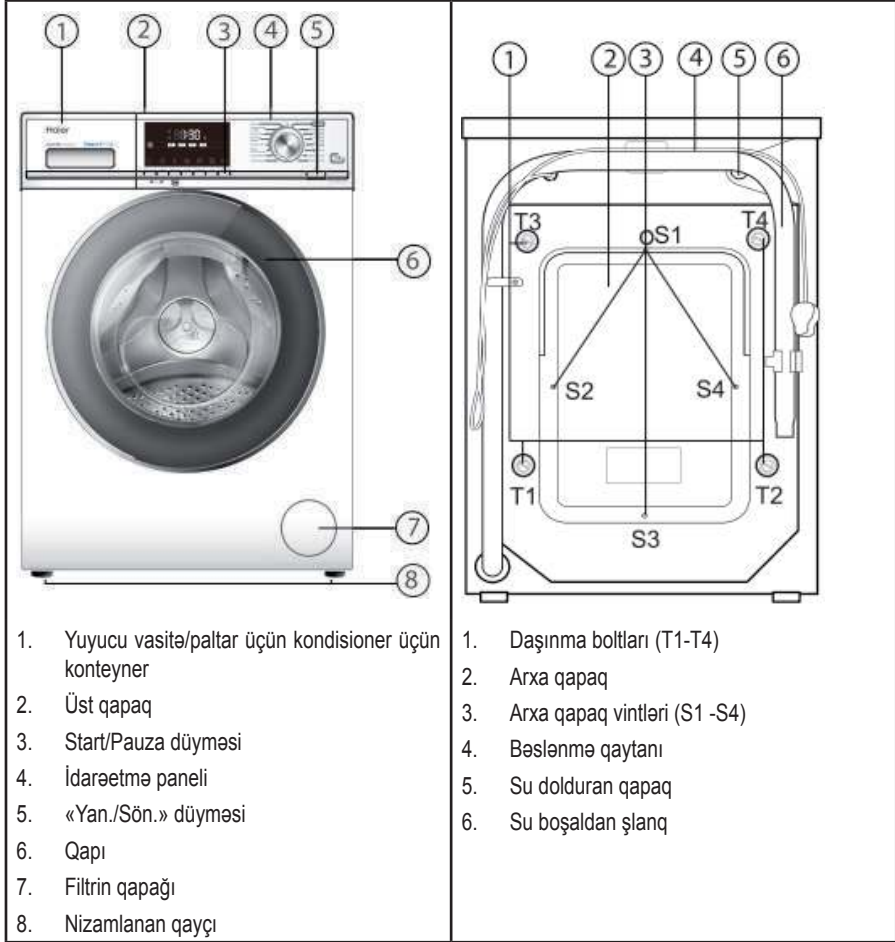

MAŞININ HAZIRLANMASI

Maşının dəyişkən durumundan qaçınmaq üçün bütün qablaşma materiallarını, eləcə də penopolistiroidən olan özülü uzaqlaşdırın. Qablaşmanı açıqdan sonra plastik çuval, ya da baxış pəncərəsi üzərində su damcıları müşahidə edilə bilər. Bu, zavoddakı su sınaqlarının nəticəsi olan normal bir haldır.

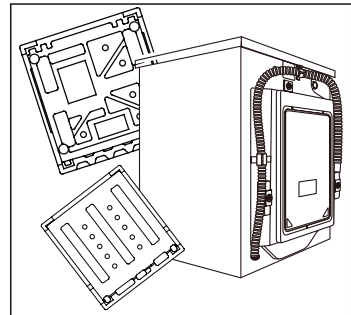

İŞLƏTMƏDƏN ÖNCƏ

QURAŞDIRMA

Diqqət! Paltaryuyan maşın çox ağırdır. Qaldırmanın təhlükəsiz üsullarına əl atın.

ALT QAPAĞIN QURAŞDIRILMASI (VAR OLDUQDA)

Qablaşmanı açdıqda Siz alt qapağı tapacaqsız.

1. Maşını yan tərəfinə qoyub dörd ayağını açın.
2. Qapağı quraşdırın.
Sonra ayaqları qapaq və dörd dəlikdən geri bərkidin.
Paltaryuyan maşını qaldırın.

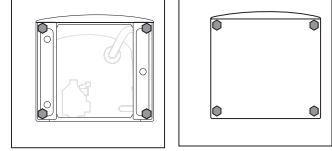

DAŞINMA BOLTLARININ SÖKÜLMƏSİ

Daşınma boltları daşınma zamanı içəridə çənin bərkidilməsi üçün nəzərdə tutulmuşdur.

1. Arxa paneldəki dörd boltu açıb maşının içindəki rezin bərkidici və plastmas sabitləşdiriciləri çıxarın.
2. Qalmış dəliklərə komplektə daxil olan oymaqları quraşdırın.

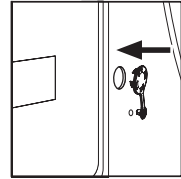
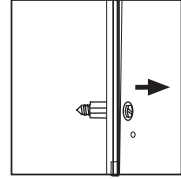

Diqqət:



Lazım gələrsə, rezin bərkidici və plastmas sabitləşdiriciləri çıxarmaq üçün arxa qapaq vintlərini açaraq arxa qapağı çıxarın. Sonradan qapağı geri quraşdırın. Daşınma boltları və plastmas sabitləşdiriciləri güvənli bir yerdə gələcəkdə işlətmək üçün saxlayın.

AYAQLARIN TƏNZİMLƏMƏSİ VƏ QAYKALARIN QEYDİ

Paltaryuyan maşının altında tənzimləyici ayaqlar vardır. İşlətmədən öncə onları elə tənzimləmə gərəkdir ki, maşın səviyyəyə görə düz quraşdırılsın. Bu, işlətmə zamanı səs və titrəyişin azalmasına imkan verəcək. Bu, köhnəlməni də azaldacaq. Cihazın düzəldilməsi üçün spirtli səviyyəni işlətməyi tövsiyə edirik. Döşəmə maksimum bərk və düz olmalıdır.

1. Qayka açarıyla dayandırıcı qaykanı (1) yumşaldın.
2. Ayağı döndərmə yolu ilə hündürlüyü tənzimləyin (2).
3. Dayandırıcı qaykanı korpusadək (1) çəkib bağlayın.

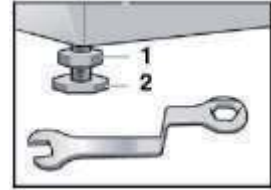

SU DOLDURAN ŞLANQ

- ✓ Su dolduran şlanqı su dolduran qapağa qoşun
- ✓ Şlanqı soyuq su kranına qoşun
- ✓ Sızmaların olub-olmadığını yoxlayın

⚠ Komplektlə birlikdə göndərilən şlanqları işlədin. Köhnə şlanqları yenidən işlətmək qadağandır!

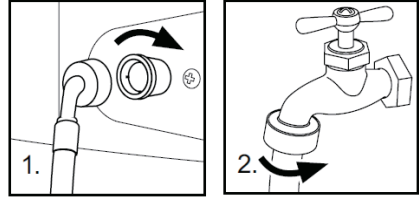

SU BOŞALDAN ŞLANQ

- ✓ Suyun tökülməsinin qarşısını almaq üçün özəl qulpun vasitəsilə su boşaldan şlanqı qeydə alın. Su boşaldan şlanq üçün uzadıcıdan işlətməyin, daha uzun şlanqın işlədilməsi gərəkersə, texniki mütəxəssisə üz tutun.
- ✓ Su boşaldan su qolunun hündürlüyü 80-100 sm təşkil etməlidir. Su boşaldan şlanqın düşməsinin qarşısını almaq üçün paltaryuyanın arxa divarındakı klipsin üzərinə onu bərkidin.

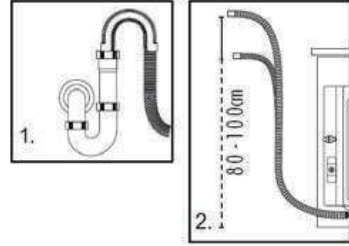

⚠ Su boşaldan şlanqı suyun içinə daldırmaq olmaz, onu güvənli şəkildə bərkitmək və sızmaların yoxluğunu izləmək gərəkdir. Su boşaldan şlanq yerdədirsə, ya da boşalma üçün borunun hündürlüyü 80 sm-dən azdırsa, paltaryuyan maşındakı su doldurulma zamanı durmadan boşalacaq (özbaşına boşalma).

BƏSLƏNMƏ QAYNAĞINA QOŞULMA

Bəslənmə qaynağında qoşmadan öncə yoxalayın:

- ✓ Taxic yuvası maşının maksimum güclülüyü nəzərdə tutulsun (Təhlükəsizlik məqsədiylə, xətdəki qoruyucular 15 A-dan cəryan üçün nəzərdə tutulsun).
- ✓ Gərginlik tələblərə uyğun olsun.
- ✓ Taxic yuvası paltaryuyan maşının taxicina uyğun gəlsin.
- ✓ Maşın yerlə birləşdirilmiş taxic yuvasına qoşulsun.

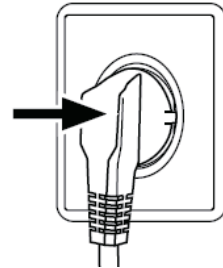

FUNKSIYALAR

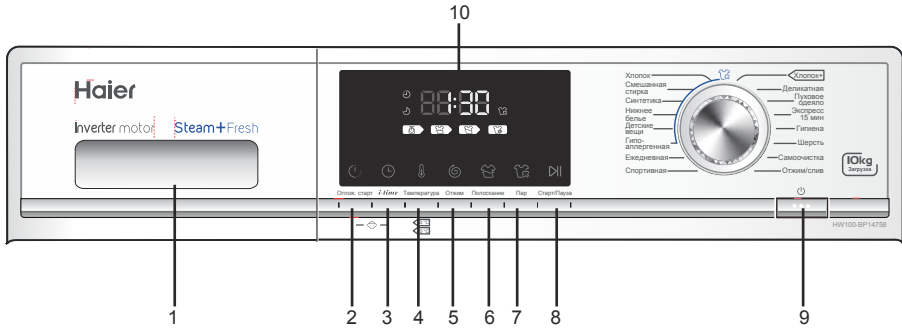

İdarəetmə paneli



- | | |
|---|------------------------|
| 1. Yuyucu vasitə/paltar üçün kondisioner üçün konteyner | 6. Yaxalama düyməsi |
| 2. Təxirə salınmış start düyməsi | 7. Buxar düyməsi |
| 3. i-time düyməsi | 8. START/PAUZA düyməsi |
| 4. Hərərət düyməsi | 9. «Yan/Sön» düyməsi |
| 5. Sıxma düyməsi | 10. Display |

OPERATİV FUNKSIYALAR



No	Funksiya	İstismar	
1	Контейнер для моющ. средств/ Кондиционера	<p>Konteyner üç bölmədən ibarətdir:</p> <p>Yumşaldıcı, kondisioner : </p> <p>Yuyucu üçün : A istifadə etməyin </p> <p>Yumanın dəyişik hərərətləri üçün nəzərdə tutulmuş yuyucu vasitə növü üzrə tövsiyələri yuyucu vasitənin təlimatında tapa bilərsiniz</p>	
2	Təxirə salınmış start	<p>Verilən düyməni ləngimə ilə proqramın buraxılması üçün işlədin. Ləngimə vaxtı mərhələli olaraq 30 dəqiqəyə (0,5-dən 24 saatadək) arta bilər. Məsələn, displeyin üzərindəki 6:30 vaxtı proqramın 6 saat 30 dəqiqədən sonra bitəcəyi deməkdir. Vaxt üzrə ləngimə funksiyasını yandırmaq üçün "Start/Pauza" düyməsini basın.</p> <p> Ləngimə vaxtı proqram vaxtından çox olmalıdır, əks halda paltaryuyan maşın yuma proqramını dərhal buraxacaq.</p>	
3	i-time	«i-time» düyməsinin basılmasıyla yumanın çeşidli vaxtını seçmək mümkündür. Bu funksiya "Özünü təmizləmə" və "Sıxma/Boşalma" proqramlarına tətbiq edilmir.	
4	Hərərət	Yumanın hərərətinin dəyişdirilməsi üçün verilən düyməni işlədin. Heç bir dəyər yazmazsa, su qızmayacaq.	
5	Sıxma sürəti	Sıxmanın sürəti və ləğv edilməsi üçün verilən düyməni işlədin. Heç bir dəyər yazmazsa, sıxma gerçəkləşməyəcək. <p> Suyun hərərəti və sıxmanın sürəti əllə sazlanı bilər. Yumaya özəl tələblər olmadıqda, avtomatik sazlamaları işlətmək tövsiyə edilir.</p>	

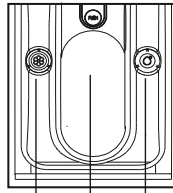

№	Funksiya	İstisnar
6	Yaxalama	Paltaryuyan maşının əlavə yaxalama dönməni yerinə yetirməsi üçün bu düyməni basın. Əlavə yaxalamanın seçilməsi üçün bir dəfə düyməni basın.  Verilən funksiya 2-cidən 14-cünədək tətbiq edilir.
7	Buğ	Buxarın verilmə funksiyasını seçmək üçün bu düyməni basın. Bu avtomatik hərərət – proqramın maksimum hərərəti funksiyası seçildiyi zaman hərərət dəyişərsə, buxarın verilmə funksiyası sönecek. Bu funksiyayı bu proqramlarla işlədə bilərsiniz: Pambıq, Qarışıq yuma, Alt paltar, Sintetika, Pambıq 90, Hiperallergik. Buxarın funksiyası seçildikdə panelin üzərində uyğun işarə yanacaq. Funksiyayı proqramın buraxılmasından öncə yandırın.
8	«Start/Pauza»	Proqramın dayandırılması və söndürülməsi üçün verilən düyməni yavaşca basın. Proqramın dayandırılması zamanı displeydəki rəqəmlər sayrışacaq. Proqramı ləğv etmək üçün proqramı dayandırıb "Yan/Sön" düyməsini basın.
9	«Yan/Sön»	Maşının yandırılması üçün bu düyməni yavaşca basın, displey yanacaq. Söndürmək üçün düyməni 2 saniyəyə yaxın tutub saxlayın. Bir neçə müddətdən sonra idarəetmə panelinin heç bir elementi işə salınıb heç bir proqram yanmazsa, maşın avtomatik olaraq sönecek.
10	LED displeyi	Burada qalmış vaxt və yanlışlıqlar haqqında bildiriş bərəsində bilgi göstərilir.  Yuma proqramı buraxıldıqdan sonra yumanın sonuna qalmış vaxt displey üzərində göstərilir. Suyun təzyiqi və hərərət dəyişə bildiyindən qalmış vaxt uyğun bir şəkildə düzəldilə bilər. Sıxma zamanı paltar balanlaşdırılmamışsa, vaxt avtomatik olaraq uzadıla bilər.
	Səsli siqnalı ləğv etmək üçün	Lazım gələrsə, səsli siqnalı bunu etməklə söndürmək olar: 1. Maşını yandırın. 2. "Su boşaltma/Su doldurma" proqramını seçin 3. "i-time" və "Sıxma" düymələrini eyni zamanda basaraq 3 saniyə tutub saxlayın. Displeyin üzərində "bEEP OFF" yazı ortaya çıxacaq və siqnal sönecek. Yandırılması üçün həmin əməliyyata heyatə keçirin.

FUNKSIYALAR

PROQRAM REJIMLƏRİ



-  Kondisioner üçün bölmə
- A Yuyucu üçün
-  istifadə etməyin

Program	Maks. hərər.	Standart		A		Parça çeşidi	Sıxmanın standart sürəti
1 Pambıq +	90°C	30°C	●	○	/	Pambıq	1000 d./dəq.
2 Pambıq	90°C	30°C	●	○	/	Pambıq	1000 d./dəq.
3 Qarıxıq yuma	60°C	30°C	●	○	/	Pambıq/Sintetika	1000 d./dəq.
4 Sintetika	60°C	30°C	●	○	/	Sintetika	1000 d./dəq.
5 Alt paltar	60°C	40°C	●	○	/	Alt paltar	1000 d./dəq.
6 Uşaq geyimləri	90°C	40°C	●	○	/	Pambıq/Sintetika	1000 d./dəq.
7 Hipoallergik	90°C	60°C	●	○	/	Pambıq/Sintetika	1000 d./dəq.
8 Gündəlik	60°C	30°C	●	○	/	Pambıq	1000 d./dəq.
9 İdman geyimi	40°C	20°C	●	○	/	İdman geyimi	800 d./dəq.
10 Zərif	30°C	30°C	●	○	/	İpək	600 d./dəq.
11 Tük yorğanı	40°C	40°C	●	○	/	Pambıq	800 d./dəq.
12 Eskpress 15 dəq.	40°C	---	●	○	/	Pambıq/Sintetika	1000 d./dəq.
13 Pambıq	90°C	90°C	●	○	/	Pambıq	1000 d./dəq.
14 Yun	40°C	---	●	○	/	Yun parçası	800 d./dəq.
15 Özünlütəmizləmə	90°C	90°C	●	○	/	---	600 d./dəq.
16 Sxma/Boşaltma	---	---	/	/	/	Bütün çeşidli parçalar	1000 d./dəq.

● He ○ Opsiya / Yox

SƏRF ETMƏ PARAMETRLƏRİNİN CƏDVƏLİ

Göstərilən istifadə dəyərləri yerli şəraitə uyğun olaraq fərqlənə bilər.

Proqram	Hərərət	Maksimum yükləmə	Elektrik enerji istifadəsi	Suyun sərf edilməsi	Yumanın vaxtı	Sıxma sinfi
Sintetika	30°C	5kq	/	/	/	V
Pambıq +	40°C *	5 kq	0,357 kVs	32 l	4.25 ɸ	V
	60°C *	5 kq	0.495 kVs	33 l	4.28 ɸ	V
	60°C *	10k	0.452 kVs	45.5 l	4.28 ɸ	V



60°C и 40°C hərərətdə pambıq üçün standart proqramlar normal bulanma ilə pambıqlı paltarların yuması üçün yetərlidir. Pambıqlı paltar yuyulduqda, bu proqramlar elektrik enerji və suyun sərf edilmə balansını baxımından ən effektivdir. İş dönməndə su əv vaxtın faktiki hərərəti veriləndən bir az fərqlənə bilər.

*Energetik effektivliyinin təsnifatı üçün proqram sazlamaları:

1. « Cotton+ » +40°C +maks.sürət»
2. « Cotton+ » +60°C +maks.sürət»

Ən yaxşı yuyucu vasitə seçin

	Universal	Rəngli	Zərif	Özəl	Kondisioner
Pambıq+	D/Y	D/Y	-	-	O
Pambıq	D/Y	D/Y	-	-	O
Qarıxıq yuma	D/Y	D/Y	-	-	O
Sintetika	D/Y	D/Y	D	-	O
Alt paltar	D/Y	D/Y	-	-	O
Uşaq geyimləri	D/Y	D/Y	-	-	O
Hipoallergik	-	-	-	D	O
Gündəlik	D/Y	D/Y	D	-	O
İdman geyimi	-	-	-	D	O
Zərif	-	-	D	-	O
Narın tük yorğanı	-	-	D	D	O
Ekspress 15 dəq	D/Y	D/Y	D	-	O
Pambıq	D/Y	D/Y	D	-	O
Yun	-	-	-	D	O
Özünütemizləmə	D/Y	-	-	D	O
Sıxma/Boşalma	-	-	-	-	O

	Yuyucu vasitə	Hərərət diapazonları °C-də
D	Duru	Soyuq – 60
Y	Yuyucu toz	40 – 90
O	Opsiya	---
-	Yuyucu tozsuz	---

Duru yuyucu vasitə işdəildikdə, təxirə salınmış startı aktivləşdirmək tövsiyə edilmir. Yuyucu vasitənin gərəkli miqdarını yuyucu vasitənin qablaşmasının üzərində tapmaq olar. Bilgi: çağdaş yuyucu vasitələri aşağı hərərətdə işləyir. Yalnız avtomatik paltaryuyan maşınları üçün nəzərdə tutulan yuyucu vasitələrdən işlədin.

FUNKSIYALAR

YUMA METODLARI



Bu paltaryuyan maşını yalnız ev şəraitində işlətmək üçün nəzərdə tutulmuşdur. Maşın ticarət məqsədi, ya da başqa qeyri-məişət ev ehtiyacları üçün işlədilsə, zəmanət ləğv edilir. Nəzərdə tutulan məqsədlərdən başqa maşını işlətməyin. Hər paltarın yarlığında təlimatlara uyun və yalnız maşın yuması üçün nəzərdə tutulmuş paltarı içində yuyun.

BƏSLƏNMƏ QAYNAĞI

Paltaryuyan maşını bəslənmə qaynağına quraşdırın (220 V – 240 V~/50 Hs).

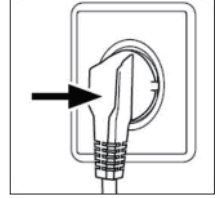

SUYUN QURAŞDIRILMASI

Suyu açın. Su təmiz və dupduru olmalıdır.



İşlətmədən öncə krani açaraq sızmaların olmadığını əmin olun.

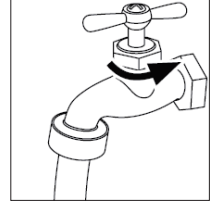

PALTARIN HAZIRLANMASI

- Parçanın tərkibindən (pambıq, sintetik, yun, ya da ipək), eləcə də bulanma dərəcəsi asılı olaraq geyimi çeşidləyin.
- Ağ paltarları rənglilərdən ayırın. Rəngli paltarları rəngini itirib itirməyəcəni yoxlamaq üçün öncə onları əllə yuyun.
- Cibləri (saçtutan, sikkə, açar və s.) boşaldıb ağır bezək əşyalarını (sancaq) çıxarın.



Kəsməz olan geyim detalları, zərif parçalar və incə hörüklü parçalar, məsələn, incə pərdələri yuma üçün özel çuvala yerləşdirmək gərəkdir (yaxşısı onları paltaryuyan maşından yumamaqdır).

Fermuar və əngəlləri bağlayın, düymələrin sıx tikildiyinə əmin olun; corab, qayıq, döşlük və s. kimi kiçik əşyaları yuma üçün çuvala.

Döşəkağı, örtük və s. kimi böyük əşyaları yükləmədən öncə üzünü çevirmək gərəkdir.

Köynəkləri tərs üzünə çevirmək gərəkdir.

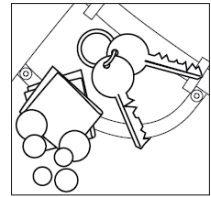

Diqqət: Parçalı olmayan elementlər, eləcə də xırda sıx bərkidilməmiş və iti əşyalar geyim və maşının zədələnməsinə gətirib çıxara bilər. Kiçik əşyaları (açar, sikkə və s.) cibdən və bərk bezək əşyalarını (məsələn, sancaq) çıxarın.

MAŞININ YÜKLƏMƏSİ

Paltaryuyan maşının qapısını açıb bir-bir əşyaları yükləyin.

Qapını yaxşıca bağlayın. Paltarın qapı ilə sıxılmadığını yoxlayın.

Paltaryuyan maşının ilk işlədilməsində paltarın yağ, ya da paltaryuyada qalmış çirkli su ilə bulanmasından qaçınmaq üçün yükləmə etmədən cihazı bir proqramda işləməsinə imkan yaradın. Yumadan öncə maşını 60°C proqrama qoymaqla paltarsız yuyucu vasitə əlavə edərək buraxmaq gərəkdir. Paltaryuyan maşını çox yükləməyin.



YUYUCU VASİTƏNİN SEÇİMİ

Yumanın effektivlik və səmərəliliyi işlədilen yuyucu vasitənin keyfiyyəti ilə müəyyən edilir. Avtomatik paltaryuyan maşınlar üçün özəl yuyucu vasitə köpük oluşturmada yumu zamani yaxşı sonuclar verir. Sintetika və yun əşyaları üçün özəl yuyucu vasitələrdən işlətmək gərəkdir.

Trixtoretilen kimi vquru yuyucu vasitələr və oxşar maddələri işlətmək yasaqdır.

Lazım olduğundan çox yuyucu vasitədən əlavə etmək yasaqdır; əks təqdirdə paltaryuyan maşının xidmət müddətində özünü birüzə verə biləcək aşağıdakı zədələmələrə gətirib çıxara bilər.



1. Köpüyün artıq oluşması üzündən yaxalama vaxtı sıradanınıkindan çox olacaq.
2. Köpük, çoxalmış təzyiği üzündən yuyucu vasitələr üçün qutudan tökülə bilər.
3. Köpük, sonuncu sıxmadan sonra yuyub aparılmamış qala bilər.

Tövsiyələr:



1. Yuyucu vasitələr üçün qutunu həftədə bir dəfə yuyun.
2. Yuyucu toz, ya da duru yuyucu vasitənin qablaşmasında yuyucu vasitələrin dozalarına bölünməsi üzrə tövsiyələrə uymaq gərəkdir.

YUYUCU VASİTƏNİN ƏLAVƏ EDİLMƏSİ

Yuyucu vasitələr üçün konteyneri irəli çəkib yuyucu vasitəni müvafiq bölməyə yükləyin. Yuyucu vasitələr üçün bölməni səliqəylə bağlayın. (Qutunun üzərindəki təlimatlara riayət edin)



Kondisionerdən çoxlu tökməyin; əks halda bu, süni lifləri zədələyə bilər.

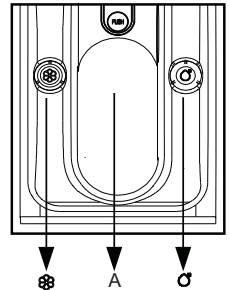

FUNKSIYALAR

PROQRAM SEÇİMİ

Yumanın ən yaxşı sonuclarını əldə etmək üçün paltarın çeşid və bulanma dərəcəsinə görə ən uyğun proqram seçin. Tələb olunan proqram indikatoru yanmayınca və avtomatik olaraq sazlamalar gpstərilməyincə, qulpu döndərin.



FƏRDI PARAMETRLƏRİN QURAŞIDIRILMASI

Lazım gələrsə, tələb edilən opsiya və sazlamaları seçin ; düymələrin təsvirinə "İdarəetmə paneli" bölümündə bax.

YUMA PROQRAMININ BURAXILMASI

Proqramı buraxmaq üçün "Start/Pauza" düymələrinə toxunun .

Maşın quraşdırılmış opsiyalara görə işinə başlayır.

Dəyişiklikləri yalnız proqramın ləğv edilməsindən sonra əlavə etmək olar.

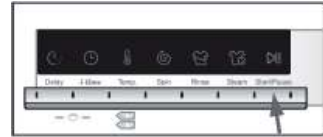

YUMA PROQRAMININ DAYANDIRMA VƏ LƏĞVİ

İşləyən proqramın dayandırılması üçün "Start/Pauza" düyməsini basın. İşıq diodlu indikator yanacaq. İşin bərpa edilməsi üçün bu düyməni bir daha basın.

İşləyən proqram və bütün fərdi sazlamalarının ləğv edilməsi üçün:

1. Yarıq proqramın dayandırılması üçün «Start/Pauza» düyməsini basın.
2. Söndürmək üçün "YAN/SÖN" düyməsini təxminən 2 saniyə tutub saxlayın.
3. Suyun boşaldılması üçün "Sıxma" proqramını işlədin və "sıfır sürət"i seçin.
4. Yeni bir proqram seçib onu yandırın.

UŞAQLARDAN BLOKA SALMA

Panelin bütün elementlərinin bloka düşməsi üçün eyni vaxtda "Təxirə salınmış start" və "i-time" düymələrini basaraq 3 saniyə tutub saxlayın.

Bloktan açmaq üçün göstərilmiş iki düyməni bir daha basın.

Uşaqlardan bloklama yandırıldıqda, istənilən düymənin basılması displeyde cLoI təsviri ilə müşahidə ediləcək. Dəyişikliklərin əlavə edilmə cəhdi uğursuz olacaq.



QULLUQ ÜZRƏ GÖSTƏRİSLƏR

 Maşın yuması, soyuq suda	 Əllə yuma	 Barabanda qurutma, qızdırmadan	 Barabanda qurutmayın	 Aşağı hərarətdə ütüləyin, buxarlayın, ya da qurudun
 Maşın yuması, isti suda	 Yumayın	 Aşağı hərarətdə barabanda qurutma	 İp üzərində qurutma	 Orta hərarətdə ütüləyin, buxarlayın, ya da qurudun
 Maşın yuması, qaynar suda.	 Lazım gələrsə ağardın. Zərər olmadan Clorox® tipli istənilən ağardıcı işlədile bilər.	 Orta hərarətdə barabanda qurutma	 Sixma olmadan qurutma	 Yüksək hərarətdə ütüləyin, buxarlayın, ya da qurudun
 Maşın yuması, soyuq suda. Daimi təzyiç.	 Lazım gələrsə, tərkibində xlor olmayan ağardıcıdan işlədin. Yalnız rəng üçün təhlükəsiz Clorox® tipli ağardıcıdan işlədin.	 Yüksək hərarətdə barabanda qurutma	 Üstdə qurutma	 Buxarla ütüləməyin
 Maşın yuması, isti suda. Daimi təzyiç.	 Ağartmayın. Tərkibində ağardıcıyla olan yuyucu vasitələr işlədilmir, ya da ağartmanın təhlükəsizliyini yoxlamaq üçün ağardıcını sınaqdan keçirin.	 Aşağı hərarətdə barabanda qurutma. Daimi təzyiç. Qızdırmadan	 Quru təmizləməyə maruz qoymayın	 Ütüləməyin
 Maşın yuması, qaynar suda. Daimi təzyiç.	 Yuma markası	 Barabanda qurutma. Daimi təzyiç. Aşağı hərarətdə	 Paltarasan üzərində qurudun	 Quru təmizləmə. Əlavə hərf və/ya da xetlərlə meydana gələ bilər. Belə paltarın peşakar çamaşırxanaya verin.
 Maşın yuması, soyuq suda. Zərif dönmə		 Barabanda qurutma. Daimi təzyiç, orta hərarətdə	 Barabanda qurutma. Orta hərarətdə	 Quru təmizləməyə maruz qoymayın
 Maşın yuması, isti suda. Zərif dönmə		 Barabanda qurutma, zərif dönmə, qızdırmadan	 Barabanda qurutma. Aşağı hərarətdə	 İstənilən həlledici ilə quru təmizləməyə maruz qoyun
 Maşın yuması, qaynar suda. Zərif dönmə		 Barabanda qurutma, zərif dönmə, aşağı hərarətdə	 Barabanda qurutmayın	 Perixloridla quru təmizləməyə maruz qoyun
		 Barabanda qurutma, zərif dönmə, orta hərarətdə		

YÜKLƏMƏ ZAMANI ƏŞYALARIN TƏXMİNİ ÇƏKİSİ

Material	Nədən düzəldilmişdir	Qramda yükləmə
Döşəkağları	Pambıq	800-dək
Örtüklər	Yun	3000-dək
Qarıışıq parçalı paltarlar	/	800-dək
Gödəkcələr	Pambıq	800-dək
Cins şalvarlar	/	800-dək
Kombinezonlar	Pambıq	950-dək
Qadın pijamaları	/	200-dək
Köynəklər	/	300-dək
Corablar	Qarıışıq parçalar	50-dək
Maykalar	Pambıq	300-dək
Alt paltar	Qarıışıq parçalar	70-dək

TƏMİZLƏMƏ VƏ QULLUQ

YUMADAN SONRA

Hər yumadan sonra suyun verilməsini bağlayıb bəslənmə qaytanını ayırın. Nəmişlik və qoxu oluşmasının qarşısını almaq üçün paltaryuyan maşının qapısını açıq qoyun. Paltaryuyan maşın uzunmüddətli işlədilmirsə, suyu maşından boşaldın və su boşaldan şlanqı yerinə quraşdırın.

Lyuk manjetinin aşağısında və yuyucu vasitələr üçün qutuda suyun yığılması normal bir şeydir.

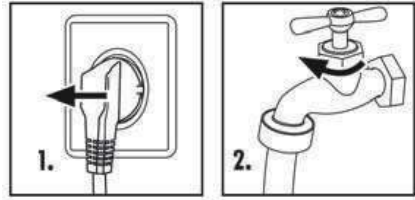

YUYUCU VASİTƏLƏR ÜÇÜN QUTUNUN TƏMİZLƏNMƏSİ

Yuyucu vasitələr üçün bölüşdürücü qutunu mütəmadi olaraq təmizləyin. Qutunu çıxarıb su ilə yuyaraq yerinə salın.

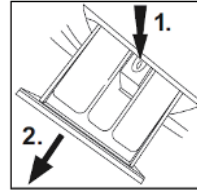

MAŞININ TƏMİZLƏNMƏSİ

Təmizləmədən və texniki xidmətdən öncə maşını bəslənmə qaynağından ayırın.

Maşının korpusu və rezin hissələrinin təmizlənməsi üçün duru sabunla yaş edilmiş yumşaq parçanı işlədin. Orqanik kimyəvi maddələr, ya da korroziyalı əridiciləri işlətmək qadağandır.

FILTRİN TƏMİZLƏNMƏSİ

Filtri ayda bir kərə təmizləyin:

1. Maşını söndürüb elektik şəbəkəsindən çıxarın (şək.1).
2. Maşının qapaq sol küncündə filtr qapağını açın (şək.2).
3. Suyun qalığının boşaldılması üçün altına hər hansı bir yastı konteyner qoyun (şək.3). Çox da ola bilər!
4. Su boşaldan qol borunu bayır tərəfinə çıxarıb ucunu konteyner altında saxlayın (şək.3).
5. Su boşaldan qol borudan tıxacı çıxarın (şək.3).
6. Tam boşaltmadan sonra su boşaldan şlanqı bağlayıb geri maşına taxın (şək.4).
7. Nasos filtrini saat əqrəbinə qarşı fırladaraq onu burub çıxarın (şək.5).
8. Özgə əşya və çirki uzaqlaşdırın (şək.6).
9. Nasos filtrini, məsələn, axar su altında yaxşıca yuyun (şək.7).
10. Filtri geri quraşdırın (şək.8).
11. Filtrin qapağını bağlayın.

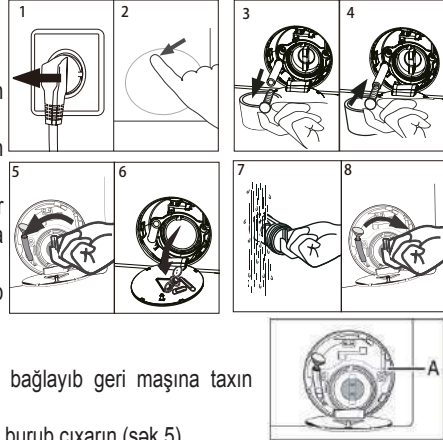

Filtr yerinə quraşdırılmalıdır, yoxsa bu, suyun sızmasına gətirib çıxara bilər.

Nasosdan axa biləcək artıq suyun toplanması üçün su boşaldan nasosun altına konteyner quraşdırın.

QEYD. Mütəmadi işlədikdə, mümkün olan yığıntıların aradan qaldırılması üçün "Pambıq 90°C" proqramını üç aydan bir yandırmağı tövsiyə edirik. Yuyucu vasitənin az miqdarını əlavə edin, ya da paltaryuyan maşının təmizləməsi üçün özəl vasitədən işlədin (həmin vasitənin təlimatına riayət edin).

ELEKTRİK KƏSİLƏRSƏ

Cari proqram və quraşdırma qorunub saxlanılır. Enerjinin təmin edilməsi bərpa olunandan sonra əməliyyat yenidən başlayır. Bəslənmənin kəsilməsi yuma proqramını dayandırır, maşının qapısını mexanik olaraq bloka düşür. Maşındakı suyun səviyyəsini qapıdan görmək çətindir. Yanıq və suyun axma təhlükəsi vardır! Qapı blokdan açılmayınca, üzərindəki qulpdan dartmayın.

SU DOLDURAN QAPAQ VƏ SU DOLDURAN QAPAQ FİLTİRİ

Qapağın özgə materiallarla dolmasının və suyun verilməsinin dayandırılmasının qarşısını almaq üçün dolduran qapaq filtrini mütəmadi biçimdə təmizləmək gərəkdir.

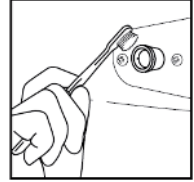

MAŞININ YERDƏYİŞMƏSİ

Maşını başqa bir yerə daşımaq lazım gələrsə, zədələmədən qaçınmaq üçün quraşdırma zamanı çıxarılmış daşınma boltlarını quraşdırmaq gərəkdir. Aşağıdakıları yerinə yetirin.

1. Tıxacları çıxarın.
2. Plastmas sabitləşdiricilər, rezin oymaqlar və daşınma boltlarını quraşdırın.
3. Boltları vintaçan (açar) ilə sıxın.

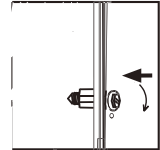
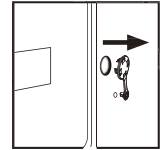

UZUNMÜDDƏTLİ DURĞUNLUQ

Paltaryuyan maşın uzunmüddətli işlədilmirsə, bəslənmə qaytanını ayırmaq və suyun verilməsini kəsmək gərəkdir. Nəmişlik və qoruxunu oluşmasının qarşısını almaq üçün qapını açıq qoyun. Durğunluğun bütün müddətinə qapını açıq saxlayın.



TEXNİKİ XİDMƏT

Display şifrələri

Şifrə	Nədən	Çözüm
E1	Boşaltma yanışı, su 6 dəqiqənin içində boşaldılmamışdır.	<ul style="list-style-type: none">Nasos filtrinı təmizləyin.Su boşaldan şlanqın quraşdırılmasının doğruluğunu yoxlayın
E2	Qapı yaxşıca bağlanmamışdır	Qapını yaxşıca bağlayıb "Start/Pauza" düyməsini basın.
F3	Hərərət vericisi yanlıq qoşulmuş, ya da zədələnmişdir.	Texniki dəstəklə bağlantı yaradın
F4	Qızdırma yanışı (dönəmin sonunda ortaya çıxır).	Texniki dəstəklə bağlantı yaradın
F4	<ul style="list-style-type: none">Su 10 dəqiqə içərisində dolmur.Su, sifon effekti sonucunda su boşaldan şlanqdan boşalır.	<ul style="list-style-type: none">Suyun verilməsi və təzyiqinin var olduğunu yoxlayın.Su boşaldan şlanqın quraşdırılmasının doğruluğunu yoxlayın.
F7	Mühərrikin yanışı.	Texniki dəstəklə bağlantı yaradın
E8	Suyun səviyyəsi üzrə qorunma yanışı.	Texniki dəstəklə bağlantı yaradın
FA	Su səviyyə vericisinin yanışı.	Texniki dəstəklə bağlantı yaradın
FC0 FC1 FC2	Əlaqə yanışı	Texniki dəstəklə bağlantı yaradın
End	Yuma dönəminin bitməsi.	
19:30	Təxirə salınmış buraxılmanın müəyyən edilmiş vaxtı.	
1:25	Qalmış vaxt 1 saat 25dəqiqə.	
UNb	Bir ölçüdə olmayan yükləmə.	Paltarın yükləməsini yoxlayıb onu bir ölçüdə bölüşdürün. Paltarın sayını azaldın.





Sıxma sürəcinə çox miqdarda köpük müşahidə olunursa, mühərrik dayanır və su boşaldan nasos 90 saniyəlik yanır. Köpüyü belə bir sayıqla 3 cəhdlə aradan qaldırmaq mümkün olmazsa, proqram sıxma etmədən başa çatır.

NASAZLIQLARIN AXTARIŞI VƏ ARADAN QALDIRILMASI

NASAZLIQLARIN AXTARIŞI VƏ ARADAN QALDIRILMASI

Problem	Nədən	Çözüm
Paltaryuyan maşın işləmir	<ul style="list-style-type: none">• bəslənmə qaynağına pis qoşulma.• bəslənmə yoxdur.• qapı yaxşıca bağlanmamışdır.• maşının yandırılmamışdır.	<ul style="list-style-type: none">• elektrik şəbəkəsinə qoşulduğunu yoxlayın.• bəslənmənin var olduğunu yoxlayın.• qapını yaxşıca bağlayın.• maşının yandırılması olduğuna əmin olun.
Paltaryuyan maşın suyla dolmur.	<ul style="list-style-type: none">• «Start/Pauza» düyməsi basılmamışdır.• suyun verilməsi bağlıdır.• suyun təzyiqi 0,03 MPa-dan az.• su verilmə şlanq sıxılmışdır.• suyun verilməsi yoxdur.• proqram seçilməmişdir.• qapı yaxşıca bağlanmamışdır.• su dolduran qapağın filtri tutulmuşdur.	<ul style="list-style-type: none">• «Start/Pauza» düyməsini basın.• suyun verilmə kranını açın.• suyun təzyiqini yoxlayın.• suyun verilmə şlanqını yoxlayın.• suyun verilməsini yoxlayın.• əl proqramını doğru qurun.• qapını yaxşıca bağlayın.• su dolduran qapaq filtrini təmizləyin.
Su, dolduğu zaman maşından boşalır.	<ul style="list-style-type: none">• su boşaldan şlanqın ucu 80 sm az hündürlükdədir 80 cm.• suda su boşaldan şlanqın sonu.	<ul style="list-style-type: none">• su boşaldan şlanqı 80-100 sm hündürlüyünə quraşdırın.• su boşaldan şlanqın suda olmadığına əmin olun.
Boşaldılma işləmir.	<ul style="list-style-type: none">• su boşaldan şlanqın tutulması.• su boşaldan şlanqın ucu 100 sm yerdən yuxarıdadır.• filtrin tutulması.	<ul style="list-style-type: none">• su boşaldan şlanqı təmizləyin.• su boşaldan şlanqın ucunun 100 sm yer səviyyəsindən aşağıda olduğuna əmin olun.• filtri təmizləyin.
Sıxma zamanı güclü titrəyiş	<ul style="list-style-type: none">• bütün daşınma boltları çıxarılmamışdır.• paltaryuyan maşın əyri səthin üzərində quraşdırılmış, ya da onun mövqeyi tənzimlənməmişdir.• maşının yolverilməz yükləməsi.	<ul style="list-style-type: none">• bütün daşınma boltlarını çıxarın.• paltaryuyan maşını düz döşəməyə uraşdırıb onun mövqeyini tənzimləyin.• uyğun bir şəkildə paltarın miqdarını dəyişin.
Sürəc yuma dönmənin bitməsindən öncə dayanır	<ul style="list-style-type: none">• su, ya da elektrikin verilməsi yoxdur.	<ul style="list-style-type: none">• su və elektrikin verilməsini yoxlayın.
Sürəc bir neçə müddətlik dayanır	<ul style="list-style-type: none">• maşın yanlışlıq haqqında bildiriş göstərir.	<ul style="list-style-type: none">• displey şifrələrini yoxlayın.
Barabanda və/ya da yuyucu vasitələr üçün konteynerdə köpüyün artıq oluşması	<ul style="list-style-type: none">• yuyucu vasitə avtomatik paltaryuyan maşınlar üçün nəzərdə tutulmamışdır.• yuyucu vasitənin miqdarının çoxluğu.	<ul style="list-style-type: none">• yuyucu vasitənin işlədilməsi üzrə tövsiyələri yoxlayın.• yuyucu vasitələr üçün konteynerdə yuyucu vasitənin miqdarını azaldın.
Yuma vaxtının avtomatik düzəldilməsi	<ul style="list-style-type: none">• iş sürəcində proqramın sürəkliliyinin avtomatik düzəlişi ola bilər.	<ul style="list-style-type: none">• bu normaldır və funksionallığına təsir göstərmir.
Sıxma yerinə yetirilmir	<ul style="list-style-type: none">• paltarın intizamsız bölüşdürülməsi.	<ul style="list-style-type: none">• paltar əlavə edin, ya da sıxma rejimini yenidən buraxın.

TEXNIKI XARAKTERISTIKALAR

Texniki xarakteristikalar (EC 1061/2010 uyğun olaraq)	
Ticarət markası	Haier
Model nömrəsi	HW100-BP14758
Nominal yükləmə (kq)	10
Enerji effektivlik sinfi	A+++
İllik enerji istifadəsi (kVt/s) ¹⁾	100
Enerji istifadəsi, pambıq 60°C tam yükləmədə (kVt/s/dönəm)	0.452
Enerji istifadəsi, pambıq 60°C qismən yükləmədə (kVt/s/dönəm)	0.495
Enerji istifadəsi, pambıq 40°C qismən yükləmədə (kVt/s/dönəm)	0.357
Sönlük rejimində çəkilmiş elektrik istifadəsi (w)	0.24
Sol yarıq rejimində çəkilmiş elektrik istifadəsi (w)	0.24
İllik suyun sərf edilməsi (l) ²⁾	10010
Sıxma effektivlik sinfi ³⁾	B
Sıxmanın maks. sürəti (d./dəq.) ⁴⁾	1200
Tərkibindəki nəmliyin qalığı (%) ⁴⁾	53
Standart proqram "Pambıq 60" ⁵⁾	 +60°C+Maks. sürət
Standart proqram "Pambıq 40" ⁵⁾	 +40°C+Maks. sürət
"Pambıq 60°C" proqramının vaxtı tam yükləmədə (dəq.)	268
"Pambıq 60°C" proqramının vaxtı qismən yükləmədə (dəq.)	268
"Pambıq 40°C" proqramının vaxtı qismən yükləmədə (dəq.)	265
Sola iş rejiminin sürətlilliyi (dəq.) ⁶⁾	-
Səs (yuma/sıxma)(dB(A)) ⁷⁾	58/73
Çeşid	Ayrı duran
¹⁾ Yumanın 220 standart dönməsi əsasında tam və qismən yükləməyə və azaldılmış elektrik istifadəsi rejiminin istifadəsinə 60°C və 40°C pambıq proqramları üçün. Enerjinin faktiki istifadəsi cihazın işlədilməsindən asılı olacaq.	
²⁾ Yumanın 220 standart dönməsi əsasında tam və qismən yükləməyə 60°C və 40°C pambıq proqramları üçün. Suyun faktiki istifadəsi cihazın işlədilməsindən asılı olacaq.	
³⁾ "G" sinfi daha effektiv, "A" sinfi isə daha effektivdir.	
⁴⁾ 60°C pambıq standart proqramın əsasında tam yükləmədə və 40°C standart hərətdə qismən yükləmədə pambıq üçün proqram üçün.	
⁵⁾ "Standart proqram pambıq 60" və "Standart proqram pambıq 40" yumanın standart proqramlarıdır, haqlarında yarıq və kağızlarda bilgi vardır. Bu proqramlar pambıqdan olan bulanmış paltarlar üçün yararlıdır və onlar su və enerjinin uyğunlaşdırılmış istifadəsi baxımından ən effektiv proqramlardır.	
⁶⁾ İdarəetmə sistemi bəslənməyə olduğu halda.	
⁷⁾ Tam yükləmədə "Pambıq 60" standart proqramının əsasında.	

Avadanlıq haqqında başlıca texniki bilgi.

	HW100-BP14758
Bəslənmə qaynağı	220B~240 B/50 Гц
Maksimum işləyən cərəyan (A)	10
Suyun təzyiqi (MPa)	0.03≤P≤1
Yuma proqramlarının sayı	16
Maksimum güclülük (Vt)	1900
Ölçülər (HxDxGmm)	850x600x595
Xalis çəkisi (kq)	75

Müştəri xidmətləri

Biz, "Hayer" şirkətinin müştəri xidmətlərinə üz tutmanızı, eləcə də orijinal ehtiyat hissələrinin işlətənməni tövsiyə edirik. Məişət texnikanızla bir problem yaranarsa, zəhmət olmasa, öncə "Nasazlıqların aradan qaldırılması" bölümünü incələyin.

Probleminizin çözümlünü tapmadızsa, zəhmət olmasa, müraciət edin:

— sizin rəsmi dilerinizə, ya da

— bizim zəng mərkəzimizə:

8-800-200-17-06 (RF),

8-10-800-2000-17-06 (BR),

8-800-2000-17-06 (Qazaxstan)

00-800-2000-17-06 (Özbəkistan)

— www.haier.com saytına, orada siz xidmətə sifarişinizi saxlaya, eləcə də tez-tez verilən sualların cavabını tapa bilərsiniz.

Servis mərkəzinə müraciət edərkən, zəhmət olmasın, çəkin və pasport lövhəciyinin üzərində tapa biləcəyiniz bu bilginizi hazırlayın:

Modeli _____

Seriya nömrəsi _____

Satış tarixi _____

Eləcə də, zəhmət olmasa, satış haqqında sənəd və zəmanətin var olmasını yoxlayın.

İstehsalçı:

«Haier Overseas Electric Appliances Corp. Ltd»

Hayer Oversiz Elektrik Applayensiz Korp. Ltd

Ünvan:

Room S401, Haier Brand building, Haier Industry park

Hi-tech Zone, Laoshan District Qingdao, China

Rum S401, Hayer brend bildinq, Hayer indastri park

Hay-tek zon, Laoşan district, Sindao, Çin

«Haier Overseas Electric Appliances Corp. Ltd»

İstehsalçı müəssisəsi:

Hefei Haier refrigerator Co. Ltd

Hefey Hayer refriferator Ko., Ltd

Ünvan:

NO.22 Ziyun Road, Hefei Economic and Technological Development Zone, Anhui, China

NO.22 Ziyun Road Hefey Ekonomik end Texnolocikal Development Zon, Anxoy, Çin

İdxalatçı:

"HAR" MMC filialı MB Krasnoqorsk rayonundadır

İdxalatçının ünvanı:

"HAR" MMC. İthalatçı ünvan: 121099, Moskva, Novinsky Bulvarı, 8, fl. 16, oda 1601

Haier

მომხმარებლის
სახელმძღვანელო

HW100-BP14758

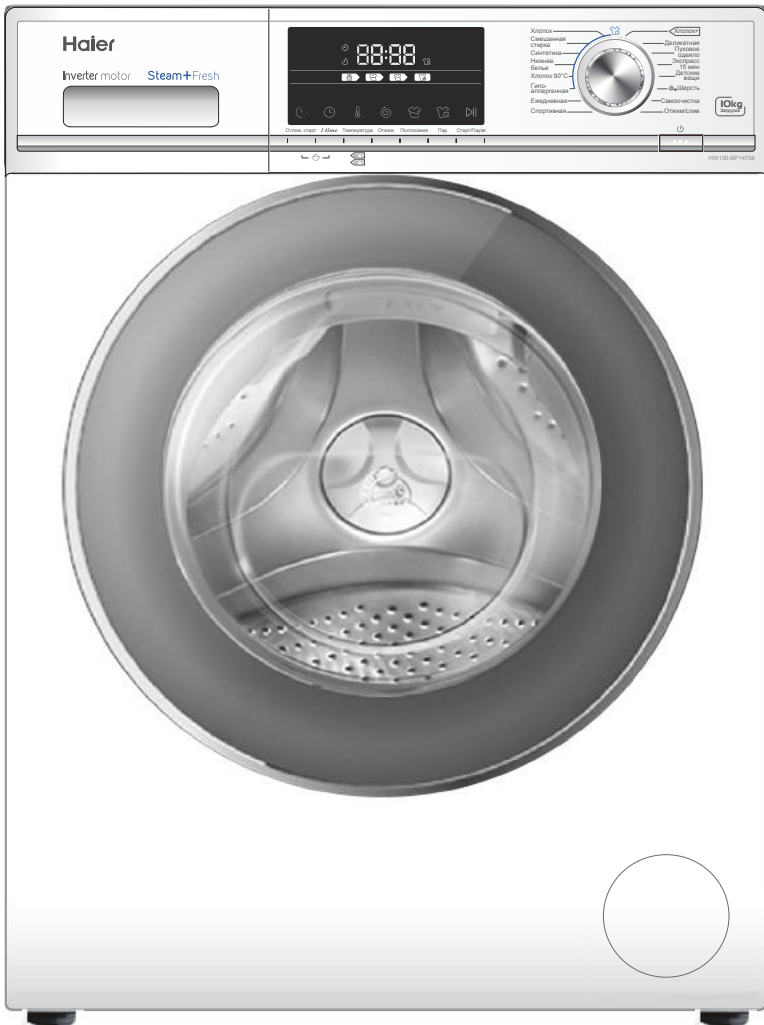

გმადლობით კომპანია Haier-ის პროდუქციის შექმნისათვის!

ტექნიკის გამოყენებამდე გთხოვთ, ყურადღებით გაეცნოთ აღნიშნულ ინსტრუქციას. მასში მოცემულია მნიშვნელოვანი ინფორმაცია, რომელიც მოგცემთ საშუალებას მაქსიმალურად ეფექტურად გამოიყენოთ ნაკეთობა და აგრეთვე უზრუნველყოფს მის უსაფრთხო და სწორ მონტაჟს, ექსპლუატაციას, ნაკეთობის მოვლასა და ექსპლუატაციას.

შეინახეთ წინამდებარე ინსტრუქცია მოსახერხებელ ადგილზე, რომ ყოველთვის იყოს შესაძლებელი მისი სარგებლობა ნაკეთობის უსაფრთხო და სწორ გამოყენების შესახებ ინფორმაციის მიღების მიზნით.

თუ თქვენ გადაწყვიტეთ თქვენი ნაკეთობის გაყიდა, დაურთეთ მას ინსტრუქცია და გადაეცით ის ახალ მფლობელს, რომ მან შეძლოს გაეცნოს ნაკეთობის უსაფრთხო გამოყენების წესებსა და თავისებურებებს.

აქსესუარები

შეამოწმეთ აქსესუარებისა და დოკუმენტების ნუსხის მიხედვით:

1x მომხმარებლის
სახელმძღვანელო



1x ჩამოსახმელის
შლანგის კრონშტეინი

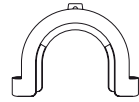

1x ქვედა სახურავი



5x სახშობი

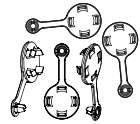

1x ჩასახმელი შლანგი
ნაკრებში



მწარმოებელი იტოვებს უფლებას შეიტანოს ცვლილებები კონსტრუქციაში და ნაკეთობის დაკომპლექტებაში დამატებითი შეტყობინების გარეშე.

შინაარსი

უსაფრთხო მოპყრობა	4
გამოყენების წინ	6
ფუნქციები	9
ექსპლუატაცია	17
უწყსრიგობის მოძებნა და აღმოფხვრა	20
ტექნიკური მახასიათებლები	21
გაყიდვის შემდგომი მომსახურება	22

პირობითი აღნიშვნები



დიახ



არა



ოპცია



ყურადღება! მნიშვნელოვანი ინფორმაცია უსაფრთხო მოპყრობასთან დაკავშირებით!



ზოგადი ინფორმაცია და რჩევები

უტილიზაცია



ნაკეთობაზე, აქსესუარებზე ან მასალებზე ამ სიმბოლოს არსებობა მიუთითებს, რომ საყოფაცხოვრებო ხელსაწყო და მისი ელექტრონული აქსესუარების გამოყენების ვადის ბოლოს არ შეიძლება მათი უტილიზაცია სხვა საყოფაცხოვრებო ნარჩენებთან ერთად.

არაკონტროლირებადი უტილიზაციის შედეგად გარემოსთვისა და ადამიანების ჯანმრთელობისათვის შესაძლო საფრთხის თავიდან აცილების მიზნით საჭიროა ასეთი კომპონენტების მოშორება სხვა ნარჩენებისაგან და მათი გაგზავნა შემდგომ გადაამუშავებაზე. ამდენად, თქვენ შეიტანთ წვლილს მასალების გამოყენების ეკოლოგიურად უსაფრთხო განმეორებით გამოყენებაში.

იმისათვის რომ გავიგოთ, თუ როგორ შეიძლება პროდუქტის გაგზავნა ეკოლოგიურად უსაფრთხო გადაამუშავებაზე, საყოფაცხოვრებო მომხმარებელმა უნდა მიმართოს გაყიდვების იმ წერილში, სადაც იყო შექმნილი ნაკეთობა ან ხელისუფლების შესაბამის ადგილობრივ ორგანოს.

კორპორატიულ მომხმარებელმა შეიძლება მიმართონ მიმწოდებელს და დააზუსტონ პროდუქტის შექმნის პირობები. აღნიშნული ნაკეთობა და მისი ელექტრონული აქსესუარები არ უნდა იქნას უტილიზებული სხვა საწარმოო ნარჩენებთან ერთად.

სარეცხი მანქანის პირელი ჩართვის წინ

ეს ხელსაწყო შეიძლება გამოიყენონ 8 წლიდან და უფროსმა ადამიანებმა და აგრეთვე შეზღუდული ფიზიკური, სენსორული ან გონებრივი უნარების მქონე პირებმა ანდა გამოცდილების და ცოდნის ნაკლებობის მქონე პირებმა, თუ ისინი გაეცნენ წინამდებარე სახელმძღვანელოს ან მიიღეს ინსტრუქციები მისი უსაფრთხო გამოყენების ხერხის თაობაზე და ესმით ამასთან დაკავშირებული საფრთხეები. გაწმენდა და მომხმარებლისთვის ხელმისაწვდომი ტექნიკური მომსახურება არ უნდა ჩაატარონ ბავშვებმა უფროსების მეთვალყურეობის გარეშე.

სამ წლამდე ასაკის ბავშვები არ უნდა იმყოფებოდნენ ხელსაწყოთან უფროსების მეთვალყურეობის გარეშე.

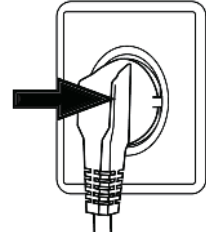

რეკომენდირებულია ...

- ✓ დარწმუნდეთ ყველა ტრანსპორტირების ჭანჭიკების მოხსნაში
- ✓ მიაერთოთ სარეცხი მანქანა დამიწებულ როზეტზე
- ✓ დარწმუნდეთ, რომ ჩანგალი და კვების შნური არ არის დაზიანებული
- ✓ შტეტფსელზე ხელის მოკიდება კვების გათიშვისას (არა კვების შნურზე)
- ✓ დარწმუნდეთ, რომ კვების ქსელის მცველი გათვლილია 15ა-ს დენზე
- ✓ მანქანა იყოს განთავსებული სითბოს წყაროსა და პირდაპირი მზის სხივებისგან მოშორებით, რათა თავიდან იქნას აცილებული პლასტიკისა და რეზინის დეტალების დამეღება.
- ✓ დარწმუნდეთ, რომ კვების შნური არ მოექცა ხელსაწყოს ქვეშ ან მასში და მოერიდეთ კვების კაბელის დაზიანებას.
- ✓ შემოწმდეს შლანგის შეერთებისა და სამაგრების საიმედოობა და აგრეთვე გაჟონვის არსებობა. თუ ასეთი აღინიშნება, გამორთეთ წყლის მიწოდება და დამაგდეთ. არ გამოიყენოთ სარეცხი მანქანა სანამ შლანგები არ იქნება ბოლომდე დამაგრებული.

არ არის რეკომენდირებული...

- * სარეცხის მანქანაზე ხელის ხლება ან მისი გამოყენება ფეხსაცმლის გარეშე ანდა სველი ხელებით
- * აალებადი სარეცხი საშუალების ან მშრალი წმენდის საშუალების გამოყენება
- * ცეცხლსაშიში აეროზოლების გამოყენება სარეცხი მანქანის მახლობლად
- * კვების შტეტფსელის გამოღება ან შეღება ცეცხლსაშიში აირის არსებობისას
- * მისცეთ საშუალება ბავშვებს ან შეზღუდული შესაძლებლობების მქონე ადამიანებს ითამაშონ სარეცხი მანქანით ან შესაფუთი მასალით
- * სარეცხი მანქანის დაყენება სათავის გარეთ მაღალი ტენიანობის პირობებში ანდა გაჟონვას დაქვემდებარებულ ადგილებში, მაგალითად ნიჟარას ქვეშ ან მის მახლობლად. თუ მოხდა გაჟონვა, გათიშეთ კვება და დაელოდეთ სარეცხი მანქანის ბუნებრივ გამრობას
- * სარეცხი მანქანის დადგმა ხალიჩაზე და აგრეთვე კედლებისა და ავეჯის მახლობლად

უსაფრთხო მოპყრობა

სარეცხი მანქანის ყოველდღიური გამოყენებისას

რეკომენდირებულია ...

- ✓ ელვის შეკვრა, თავისუფლად ჩამოკიდებულ ძაფებისა და წვრილი ელემენტების დამაგრება ნივთის აბურდვის თავიდან აცილების მიზნით. საჭიროების შემთხვევაში გამოიყენეთ სპეციალური ტომარა ან ბადე სარეცხისათვის
- ✓ რეცხვის პროგრამის დასრულებისას ყოველთვის გამორთეთ მანქანა როზეტებიდან ენერჯის ეკონომიისა და უსაფრთხოების უზრუნველყოფის მიზნით. შეინახეთ ლიუქის ქვედა ნაწილი სისუფთავეში
- ✓ არასასიამოვნო სუნის წარმოშობის თავიდან აცილების მიზნით გატოვეთ კარი ღია მამინ, როდესაც სარეცხი მანქანა არ გამოიყენება
- ✓ თუ კვების შნური დაზიანებულია, მისი გამოცვლა უნდა ანდოთ მხოლოდ მწარმოებელს, მის მომსახურების აგენტს ან სხვა კვალიფიციურ სპეციალისტს

არ არის რეკომენდირებული...

- * რეცხვის დროს კარზე ხელის ხლება — ის შეიძლება იყოს ცხელი.
- * მძიმე საგნების ანდა სითბოსა და ტენის წყაროს მქონე საგნების დადება სარეცხ მანქანაზე.
- * რეზინის ან პოროლონის მასალების რეცხვა მაღალ ტემპერატურაზე.
- * რეცხვის პროცესში სარეცხი საშუალებების კონტეინერის გახსნა
- * კარის გაღება მაღის გამოყენებით — ის აღჭურვილია ავტომატური საკეტი და იხსნება რეცხვის ციკლის დასრულების მცირე დროის განმავლობაში.
- * კარის გახსნა, თუ ლიუქში ჩანს წყლის დონე
- * სარეცხი მანქანის დაფარება ან შეფუთვა პლასტიკის პარკით, როდესაც სარეცხი მანქანა არ გამოიყენება, რათა ის გაშრეს

რჩევები ეკონომიასთან დაკავშირებით

- 1 მიაღწიეთ ელექტროენერჯის, წყლის, სარეცხი საშუალებების და დროის ყველაზე ეკონომიურ ხარჯვას რეკომენდირებული ზღვრული დატვირთვის ხარჯზე
- 1 არ გადააჭარბოთ მწარმოებლის ინსტრუქციაში მითითებულ სარეცხი საშუალების დოზირებას
- 1 შეარჩიეთ რეცხვის საჭირო ტემპერატურა. თანამედროვე სარეცხი საშუალებები იძლევიან ძალიან კარგ შედეგს 60°C-ზე ნაკლებ ტემპერატურაზე კი. 60°C-ზე უფრო მაღალ ტემპერატურაზე რეცხვა გამოიყენეთ მხოლოდ ძალიან ჭუჭყიანი თეთრეულისათვის (ტანსაცმლისათვის).

აღწერა

აღნიშნული სქემა შეიძლება განსხვავდებოდეს თქვენს მიერ შეძენილი სარეცხი მანქანისაგან.

<ol style="list-style-type: none"> 1. სარეცხი საშუალების/თეთრეულის კონდიციონერის კონტეინერი 2. ზედა სახურავი 3. ღილაკი სტარტი/პაუზა 4. მართვის პანელი 5. ღილაკი «ჩართვა/გამორთვა» 6. კარი 7. ფილტრის 8. დასარეგულირებელი ფეხები 	<ol style="list-style-type: none"> 1. ტრანსპორტირების ჭანჭიკები (T1-T4) 2. უკანა სახურავი 3. უკანა სახურავის ხრახნი (S1 -S4) 4. კვების შნური 5. ჩასასხმელი სარქველი 6. ჩამოსასხმელი შლანგი

სარეცხი მანქანის მომზადება

მოაშორეთ ყველა შესაფუთი მასალა სარეცხი მანქანის არამდგრადი მდგომარეობის თავიდან აცილების მიზნით, მათ შორის პენოპოლისტეროლის ფუძე. შეფუთვის გახსნის შემდეგ პლასტიკის ტომარაზე ან სათვალთვალ ფანჯარაზე შესაძლებელია აღინიშნებოდეს წყლის წვეთები. ეს არის ნორმალური მოვლენა, რომელიც არის ქარხანაში ჩატარებული წყლის ტესტების შედეგი.

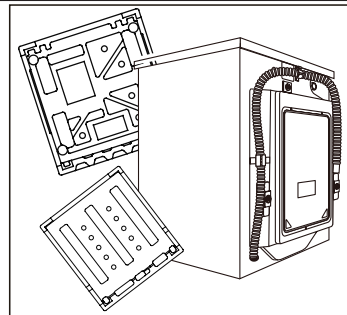

გამოყენების წინ

მონტაჟი.

ყურადღება! სარეცხი მანქანა არის ძალიან მძიმე. გამოიყენეთ აწვევის უსაფრთხო ხერხები.

ქვედა სახურავის მონტაჟი (არსებობისას)

შეფუთვის გახსნისას თქვენ აღმოაჩენთ ქვედა სახურავს.

1. დააწვინეთ მანქანა გვერდულად, მოხსენით ოთხი ფეხი.
2. დააყენეთ სახურავი.
3. შემდეგ კვლავ მოუჭირეთ ფეხები სახურავისა და ოთხი ნახვრეტის მეშვეობით.
აწიეთ სარეცხი მანქანა.

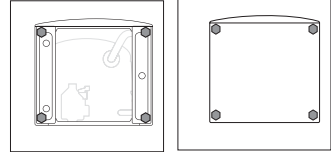

ტრანსპორტირების ჭანჭიკების მოხსნა

ტრანსპორტირების ჭანჭიკები განკუთვნილია ტრანსპორტირების დროს ავზის შიგნით დასამაგრებლად.

1. მოხსენით ოთხი ჭანჭიკი უკანა პანელზე, მოხსენით სარეცხი მანქანის შიგნით არსებული რეზინის შემამჭიდროებლები და პლასტმასის სტაბილიზატორები.
2. ჩააყენეთ დარჩენილ ხვრელში კომპლექტში შემავალი სახშობი.

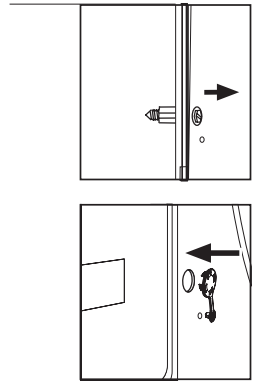

ყურადღება:



საჭიროების შემთხვევაში რეზინის შემამჭიდროებლების და პლასტმასის სტაბილიზატორების მოსახსნელად მოხსენით უკანა სახურავი, უკანა სახურავის ხრახნის მოხსნის გზით. მონტაჟის შემდეგ დააყენეთ სახურავი თავის ადგილზე. შეინახეთ ტრანსპორტირების ჭანჭიკები და პლასტმასის სტაბილიზატორები საიდელო ადგილში, მათი შემდგომი გამოყენების მიზნით.

ფეხების დარეგულირება და ქანჩის ფიქსაცია

სარეცხი მანქანის ფსკერის ქვეშ განთავსებულია რეგულირებადი ფეხები. გამოყენების წინ ისინი უნდა დარეგულირდეს იმგვარად, რომ მანქანა დამონტაჟდეს თარაზოში. ეს მისცემს საშუალებას მინიმუმამდე იქნას დაყვანილი ვიბრაცია და ხმაური სარეცხი მანქანის გამოყენების დროს. ეს აგრეთვე შეამცირებს ცვეთას. ჩვენ გირჩევთ გამოიყენოთ სპირტის თარაზო ხელსაწყოთა გასასწორებლად. იატაკი უნდა იყოს მაქსიმალურად მყარი და სწორი.

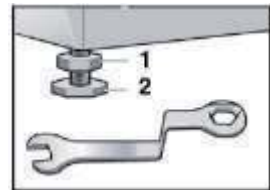

1. შეასუსტეთ საჩერის საცობი (1) ქანჩის გასაღების მეშვეობით.
2. დაარეგულირეთ სიმაღლე ფეხის დატრიალების გზით (2).
3. მოუჭირეთ საჩერებელი ქანჩი (1) კორპუსამდე.

ჩასასხმელი შლანგი

- ✓ მიაერთეთ ჩასასხმელი შლანგი ჩასასხმელ სარქველთან
- ✓ მიაერთეთ შლანგი ცივი წყლის ონკანთან
- ✓ შეამოწმეთ გაყონვის არსებობა.

! გამოიყენეთ ხელსაწყოთა კომპლექტში არსებული შლანგები. აკრძალულია ძველი შლანგების ხელმოერე გამოყენება!

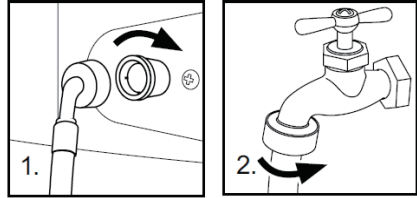

ჩამოსასხამი შლანგი

- ✓ დააფიქსირეთ ჩამოსასხამი შლანგი სპეციალური კავის მეშვეობით, რათა თავიდან იქნას აცილებული წყლის გაჟონვა. არ გამოიყენოთ დამაგრებელი ჩამოსასხამი შლანგისთვის, უფრო გრძელი შლანგის გამოყენების საჭიროების შემთხვევაში მიმართეთ ტექნიკურ სპეციალისტს.
- ✓ ჩამოსასხამი მილყელის სიმაღლე უნდა შეადგენდეს 80-100სმ-ს. დაამაგრეთ ჩამოსასხამი შლანგი სარეცხის მანქანის უკანა კედელზე არსებულ კლიფსზე, მისი ჩამოვარდნისგან დაცვის მიზნით.

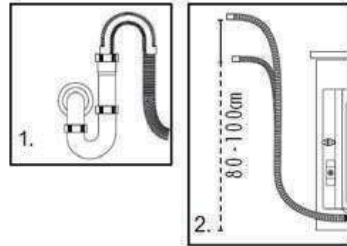

! არ შეიძლება ჩამოსასხამი შლანგის ჩადება წყალში, იგი უნდა საიმედოდ დამაგრდეს და თვალყური ადევნოთ გაჟონვის საგანზე. იმ შემთხვევაში, თუ ჩამოსასხამი შლანგი დევს მიწაზე ანდა ჩამოსასხამი მილის სიმაღლე შეადგენს 80 სმ-ზე ნაკლებს, წყალი სარეცხი მანქანიდან განუწყვეტლივ ჩამოიხმება (დამოუკიდებელი ჩამოსხმა).

მიერთება კვების წყაროსთან

კვების წყაროსთან მიერთების წინ შეამოწმეთ, რომ:

- ✓ როზეტი გათვლილია სარეცხო მანქანის მაქსიმალურ სიმძლავრეზე (უსაფრთხოების მიზნით მცველები კვების ჯაჭვში უნდა იყოს გათვლილი არანაკლებ 15 A-ზე).
- ✓ ძაბვა უნდა შეესაბამებოდეს მოთხოვნებს.
- ✓ ელექტრო როზეტი უნდა მიესადაგებოდეს სარეცხი მანქანის ჩანგლის ზომას..
- ✓ მიაერთეთ სარეცხი მანქანა დამიწებულ როზეტთან.

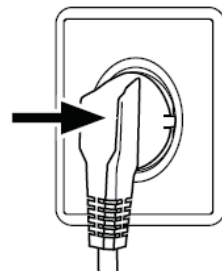

ფუნქციები

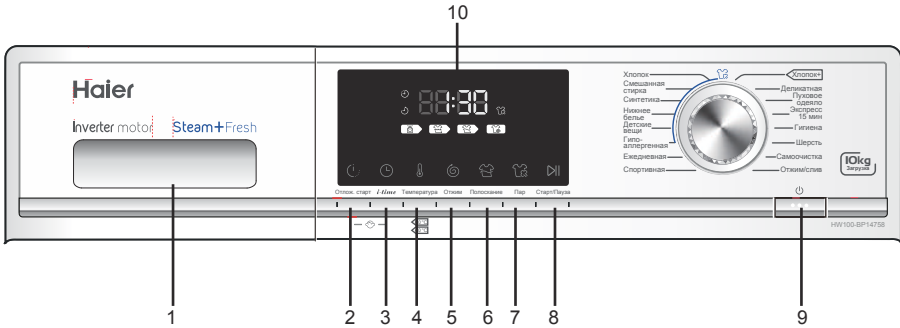

მართვის პანელი

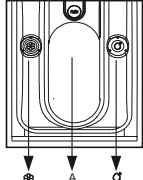

1. სარეცხი საშუალების/თეთრეულის კონდიციონერის კონტეინერი
2. ღილაკი გადადებული სტარტი
3. ღილაკი i-time
4. ღილაკი ტემპერატურა
5. ღილაკი გაწურვა
6. ღილაკი გავლენა
7. ღილაკი ორთქლი
8. ღილაკი სტარტი/პაუზა
9. ღილაკი «ჩართვა/გამორთვა»
10. დისპლეი

ძირითადი ფუნქციები

№	ფუნქცია	ექსპლიკაცია
1	სარეცხი საშუალების/თეთრეულის კონდიციონერის კონტეინერი	<p>კონტეინერს აქვს სამი განყოფილება: განყოფილება : </p> <p>იყიდება სარეცხი: A არ გამოიყენება </p> <p>რეცხვის სხვადასხვა ტემპერატურისათვის განკუთვნილი სარეცხი საშუალების რეკომენდაციები შეგიძლიათ იხილოთ სარეცხი საშუალების ინსტრუქციებში</p> 
2	გადადებული სტარტი	<p>გამოიყენეთ აღნიშნული ღილაკი დაყოვნების პროგრამის გაშვებისათვის. დაყოვნების დრო შეიძლება შეიცვალოს ნაბიჯ-ნაბიჯ, 30 წუთით (0,5-დან 24 საათამდე). მაგალითად, დისპლეიზე დროის - 6:30 ასახვა ნიშნავს, რომ პროგრამა დასრულდება 6 საათსა და 30 წუთში. დააჭირეთ ღილაკს «სტარტი/პაუზა», რომ ჩართოს დროის დაყოვნების ფუნქცია.</p> <p> დაყოვნების დრო უნდა იყოს პროგრამის დროზე მეტი, წინააღმდეგ შემთხვევაში სარეცხი მანქანა მაშინვე ჩართავს რეცხვის პროგრამას</p>
3	i-time	<p>ღილაკი «i-time»-ზე დაჭერით შესაძლებელია რეცხვის სხვადასხვა დროის შერჩევა. ეს ფუნქცია არ გამოიყენება პროგრამებთან «თეთი გაწმენდა» და «გაწურვა/ჩამოსხმა».</p>
4	ტემპერატურა	<p>გამოიყენეთ აღნიშნული ღილაკი რეცხვის ტემპერატურის შესაგვლელად. თუ არ აინთება არც ერთი მაჩვენებელი - წყალი არ გაცხელდება.</p>
5	გაწურვის სიჩქარე	<p>გამოიყენეთ აღნიშნული ღილაკი გაწურვის სიჩქარის შესაგვლელად ან გაწურვის გაუსაძლისობისთვის. თუ არ აინთება არც ერთი მაჩვენებელი - გაწურვა არ განხორციელდება.</p> <p> წყლის ტემპერატურა და გაწურვის სიჩქარე შეიძლება აიჩოს ხელით. განსაკუთრებული მითხვნების არქონის შემთხვევაში რეკომენდირებულია ნაგულისხმები პარამეტრების გამოყენება.</p>

№	ფუნქცია	ექსპლიკაცია
6	გავლება	<p>დააჭირეთ ამ ღილაკს იმისათვის, რომ სარეცხმა მანქანამ შეასრულოს გავლების დამატებითი ციკლი. ერთხელ დააჭირეთ ღილაკს დამატებითი გავლების შესასრულებლად.</p> <p> აღნიშნული ღილაკი გამოიყენება მე-2-დან მე-14-პროგრამამდე.</p>
7	ორთქლი	<p>დააჭირეთ ამ ღილაკს იმისათვის, რომ შეარჩიოთ ორთქლის მიწოდების ფუნქცია. ამ ფუნქციის შერჩევისას ნაგულისხმევი ტემპერატურა არის პროგრამის მაქსიმალური ტემპერატურა, ტემპერატურის შეცვლის შემთხვევაში ორთქლის მიწოდების ფუნქცია გაითიშება. თქვენ შეგიძლიათ გამოიყენოთ ეს ფუნქცია შემდეგ პროგრამებთან: ბამბა, შერეული რეცხვა, ქვედა საცავი, სინთეტიკა, ბამბა 90, ჰიპოალერგიული. ორთქლის ფუნქციის შერჩევისას პანელზე აინთება შესაბამისი ნიშანი. ჩართეთ ეს ფუნქცია პროგრამის გაშვებამდე.</p>
8	სტარტი/პაუზა	<p>ოდნავ დააჭირეთ ამ ღილაკს პროგრამის ჩართვის ან შეჩერებისათვის. პროგრამის შეჩერების დროს ციფრები დისპლეზე აციმციმდება. პროგრამის გაუქმებისათვის ჯერ შეაჩერეთ პროგრამა, ხოლო შემდეგ დააჭირეთ ღილაკს «ჩართვა/გამორთვა».</p>
9	«ჩართვა/გამორთვა»	<p>ოდნავ დააჭირეთ ამ ღილაკს სარეცხი მანქანის ჩასართავად, აინთება დისპლეი. გამოსართავად დააჭირეთ ღილაკს დაახლოებით 2 წამის განმავლობაში. თუ გარკვეული დროის განმავლობაში პანელის არც ერთი ელემენტი არ ამოქმედდება, და არ ჩაირთვება არც ერთი პროგრამა, მანქანა ავტომატურად გამოირთვება.</p>
10	LED-დისპლეი	<p>აქ აისახება ინფორმაცია დარჩენილი დროისა და შეედომების შესახებ.</p> <p> რეცხვის პროგრამის ჩართვის შემდეგ დისპლეზე აისახება რეცხვის დასრულებამდე დარჩენილი დრო. ვინაიდან წყლის წნევა და ტემპერატურა შეიძლება განსხვავდებოდეს, დარჩენილი დროც, შესაბამისად, შეიძლება კორექტირებულ იქნას. როდესაც გაწურვის დროს თეთრეული არ არის დაბალანსებული, დრო შეიძლება ავტომატურად გაგრძელდეს.</p>
	ხმოვანი სიგნალის გაუქმებისათვის	<p>ხმოვანი სიგნალის გაუქმებისათვის საჭიროების შემთხვევაში შესაძლებელია ხმოვანი სიგნალის გათიშვა. ამისათვის:</p> <ol style="list-style-type: none"> 1. ჩართეთ სარეცხი მანქანა. 2. შეარჩიეთ პროგრამა “გაწურვა/წლის ჩამოშვება”. 3. ამასთანავე დააჭირეთ ღილაკს “ i-time ” და “ გაწურვა ” და არ გაუშვათ ხელი 3 წამის განმავლობაში. <p>დისპლეზე გაჩნდება წარწერა “ bEEP OFF ” და სიგნალი გაითიშება. ჩართვის გაიმეორეთ იგივე ოპერაცია.</p>

ფუნქციები

პროგრამების რეჟიმები

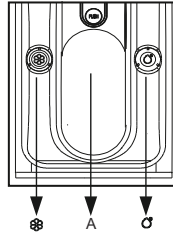

განყოფილება კონდიციონერისთვის

A. იყიდება სარეზი

არ გამოიყენება

პროგრამა

ტემპ. მაქს.

სტანდარტი

ქსოვილის ტიპი

გაწურვის სტანდარტული სიჩქარე

1 ზამბა +	90°C	30°C	○ ● /	ზამბა	1000 ბრ./წთ.
2 ზამბა	90°C	30°C	○ ● /	ზამბა	1000 ბრ./წთ.
3 შერეული რეცხვა	60°C	30°C	○ ● /	ზამბა/სინთეტ.	1000 ბრ./წთ.
4 სინთეტიკა	60°C	30°C	○ ● /	სინთეტიკა	1000 ბრ./წთ.
5 ქვედა საცვალი	60°C	40°C	○ ● /	ქვედა საცვალი	1000 ბრ./წთ.
6 საბავშვო ნივთებ ი	90°C	40°C	○ ● /	ზამბა/სინთეტ	1000 ბრ./წთ.
7 ჰიპოალერგიული	90°C	60°C	○ ● /	ზამბა/სინთეტ.	1000 ბრ./წთ.
8 ყოველდღიური	60°C	30°C	○ ● /	ზამბა	1000 ბრ./წთ.
9 სპორტული	40°C	20°C	○ ● /	სპორტული ტანსაცმელი	800 ბრ./წთ.
10 დელიკატური	30°C	30°C	○ ● /	აბრეშუმი	600 ბრ./წთ.
11 გერმას საბანი	40°C	40°C	○ ● /	ზამბა	800 ბრ./წთ.
12 ექსპრეს 15 წთ.	40°C	---	○ ● /	ზამბა/სინთეტ.	1000 ბრ./წთ.
13 ზამბა	90°C	90°C	○ ● /	ზამბა	1000 ბრ./წთ.
14 შალი	40°C	---	○ ● /	შალის ქსოვილი	800 ბრ./წთ.
15 თვით გაწმენდა	90°C	90°C	/ ● /	---	600 ბრ./წთ.
16 გაწურვა/ჩამოსხმა	---	---	/ / /	ყველა ტიპის ქსოვილი	1000 ბრ./წთ.

● დიახ ○ ოვცია / არა

“ზამბა +“ - სტანდარტული პროგრამა ენერგეტიკული კლასიფიკაციისათვის.

ხარჯვის პარამეტრების ცხრილი

ადგილობრივი პირობებიდან გამომდინარე მოხმარების აღნიშნული მაჩვენებლები შეიძლება განსხვავდებოდეს.

პროგრამა	ტემპერატურა	მაქსიმალური ჩატვირთვა	ელექტროენერგიის მოხმარება	Расход воды	Время стирки	Класс отжима
სინთეტიკა	30°C	5 კგ	/	/	/	B
ბამბა+	40°C *	5კგ	0.357 კვტ/სთ	32 ლ	4:25 სთ	B
	60°C *	5 კგ	0.495 კვტ/სთ	33 ლ	4:28 სთ	B
	60°C *	10კგ	0.452 კვტ/სთ	45.5 ლ	4:28 სთ	B



სტანდარტული პროგრამები ბამბისთვის 60°C და 40°C ტემპერატურაზე საკმარისია ნორმალური დონის ჭუჭყიანი ბამბის თეთრეულის რეცხვისათვის. ეს პროგრამები ყველაზე ეფექტურია ბამბის თეთრეულის რეცხვის დროს ელექტროენერგიისა და წყლის ხარჯვის ბალანსის თვალსაზრისით. წყლის ფაქტობრივი ტემპერატურა და დრო სამუშაო ციკლში შესაძლებელია განსხვავდებოდეს განცხადებული მონაცემებისაგან.

*პროგრამის პარამეტრები ენერგეტიკული ეფექტურობის კლასიფიკაციისათვის:

1. « Cotton+ » +40°C +მაქს. სიჩქარე»
2. « Cotton+ » +60°C +მაქს. სიჩქარე»

აირჩიეთ საუკეთესო სარეცხი საშუალება

	უნივერსალური	ფერადი	დელიკატური	სპეციალური	კონდიციონერი
ბამბა +	თ/ფ	თ/ფ	-	-	ო
ბამბა	თ/ფ	თ/ფ	-	-	ო
შერეული რეცხვა	თ/ფ	თ/ფ	-	-	ო
სინთეტიკა	თ/ფ	თ/ფ	თ	-	ო
ქვედა საცვალი	თ/ფ	თ/ფ	-	-	ო
საბავშვო ნივთები	თ/ფ	თ/ფ	-	-	ო
ჰიპოალერგიული	-	-	-	თ	ო
ყოველდღიური	თ/ფ	თ/ფ	თ	-	ო
სპორტული	-	-	-	თ	ო
დელიკატური	-	-	თ	-	ო
გერმას საბანი	-	-	თ	თ	ო
ექსპრეს 15 წთ.	თ/ფ	თ/ფ	თ	-	ო
ბამბა 90°C	თ/ფ	თ/ფ	თ	-	ო
შალი	-	-	-	თ	ო
თვით გაწმენდა	თ/ფ	-	-	თ	ო
გაწურვა/ჩამოსხმა	-	-	-	-	ო

	სარეცხი საშუალება	ტემპერატურების დიაპაზონი °C-ში
თ	თხევადი	ცივი – 60
ფ	ფხვნილი	40 – 90
ო	ოპცია	---
-	ფხვნილის გარეშე	---

თხევადი სარეცხი საშუალების გამოყენებისას არ არის რეკომენდირებული გადადებული სტარტის გამოყენება. სარეცხი საშუალების რაოდენობა შეგიძლიათ იხილოთ სარეცხი საშუალების შეფუთვაზე. ინფორმაცია: თანამედროვე სარეცხი საშუალები მუშაობენ დაბალ ტემპერატურაზე. გამოიყენეთ მხოლოდ ის სარეცხი საშუალები, რომლებიც განკუთვნილია ავტომატური სარეცხი მანქანებისათვის.

ფუნქციები

რეცხვის მეთოდები



ეს სარეცხი მანქანა განკუთვნილია სახლის პირობებში გამოსაყენებლად. თუ სარეცხი მანქანა გამოიყენება კომერციული მიზნებით ან სხვა, არა საყოფაცხოვრებო საჭიროებისთვის, გარანტია უქმდება. ნუ გამოიყენებ სარეცხ მანქანას სხვა მიზნებით (არა იმ მიზნით, რომლისთვისაც ის არის შემუშავებული). გარეცხეთ თითოეული ნივთის ეტიკეტზე არსებული ინსტრუქციის შესაბამისად და რეცხეთ მხოლოდ მანქანით რეცხვისთვის განკუთვნილი ნივთები.

კვების წყარო

მიერთეთ სარეცხი მანქანა კვების წყაროსთან (220 ვ – 240 ვ ~ 50 ჰც).

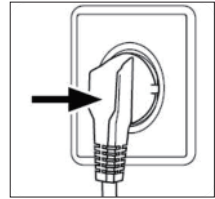

წყლის მიერთება

გახსენით ონკანი. წყალი უნდა იყოს სუფთა და გამჭვირვალე.



გამოყენების წინ, ონკანის გახსნით დარწმუნდით გაყონვის არარსებობაში.

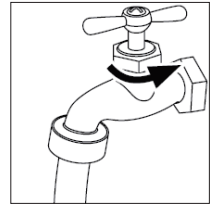

თეთრეულის მომზადება

- დაახარისხეთ ტანსაცმელი ქსოვილის შემადგენლობიდან გამომდინარე (ბამბა, სინთეტიკა, შალი ან აბრეშუმი), და აგრეთვე გაჭუჭყიანების ხარისხის მიხედვით.
- განაცალკევით თეთრი ნივთები ფერადისაგან. ფერადი თეთრეული ჯერ გარეცხეთ ხელით, რომ განსაზღვროთ ხომ არ შეიცვლის იგი ფერს.
- ამოაცარიელეთ ჯიბეები (თმის სამაგრები, მონეტები, გასაღები და ა. შ. და მოხსენით უფრო მძიმე დეკორატიული ნივთები (ბროშები).



ტანსაცმლის დეტალები შემოტების გარეშე, დელიკატური ქსოვილები და წმინდა ქსოვის ქსოვილები, მაგალითად, თხელი ფარდები, უნდა მოათავსოთ სპეციალურ ტომარაში (უმიჯობისა არ გარეცხოთ ის სარეცხ მანქანაში).

შეკარით ელვა და დუგმა და დარწმუნდით, რომ ღილები კარგად არის მიკერილი; მოათავსეთ წვრილი ნივთები, როგორცაა წინდები, ქაშრები, ბიუსტჰალტერები და ა. შ. სარეცხ ტომარაში.

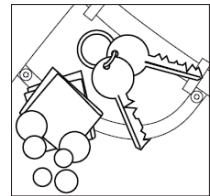

მოვულობითი ნივთები, როგორცაა ზეწრები, გადასაფარებლები და ა. შ. ჩატვირთვის წინ გაშალეთ. პერანგები უნდა გადმოუბრუნოთ უკან მხარით.



ყურადღება: უქსოვადი ელემენტები და აგრეთვე წვრილი, არამტკიცედ დამაგრებულმა და ბასრმა საგნებმა შეიძლება გამოიწვიოს უწყსრილობა და სარეცხი მანქანისა და ტანსაცმლის დაზიანება. ამოიღეთ ჯიბეებიდან წვრილი საგნები (გასაღები, მონეტები და ა. შ.) და მოხსენით მყარი სამკაულები (მაგალითად, ბროში).

სარეცხი მანქანის ჩატვირთვა

გახსენით სარეცხი მანქანის კარი, საითაოდ ჩატვირთეთ თეთრეული. კარგად დახურეთ კარი. შეამოწმეთ, რომ თეთრეული არ იყოს გაჭედული კარით.

სარეცხი მანქანის პირველი გამოყენების წინ აამუშავეთ მანქანა ჩატვირთვის გარეშე პროგრამაზე, რათა თავიდან იქნას აცილებული ზეთით ან სარეცხი მანქანაში ჩამდგარი წყლით თეთრეულის გაჭუჭყიანება. რეცხვის წინ საჭიროა მანქანის გაშვება თეთრეულის გარეშე, მაგრამ სარეცხი საშუალების დამატებით პროგრამაზე 60°C. ნუ გადატვირთავთ სარეცხ მანქანას.

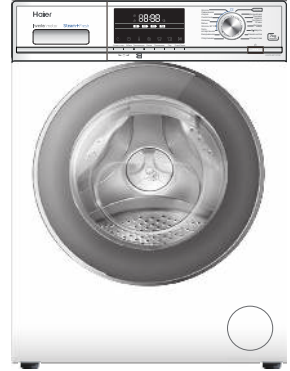

სარეცხი საშუალების შერჩევა

რეცხვის ეფექტურობა და წარმადობა დამოკიდებულია გამოყენებული სარეცხი საშუალების ხარისხზე. სპეციალური საშუალება ავტომატური სარეცხი მანქანებისათვის ქაფის წარმოქმნის გარეშე იძლევა კარგ შედეგებს რეცხვის დროს. უნდა გამოიყენოთ სპეციალური სარეცხი საშუალებები სინთეტიკისა და შალის ნივთებისათვის. აკრძალულია ისეთი მშრალი საწმენდი საშუალებების გამოყენება, როგორც ტრიქლოთილინი და მისი ანალოგი ნივთიერებები.

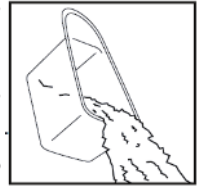

აკრძალულია საჭიროზე მეტი სარეცხი საშუალების დამატება; წინააღმდეგ შემთხვევაში ამან შესაძლოა გამოიწვიოს ერთ-ერთი შემდეგი სიტუაცია ან დაზიანება, რომელიც გავლენას მოახდენს სარეცხი მანქანის ექსპლუატაციის ვადაზე.

1. ჭარბი ქაფის წარმოქმნის გამო გავლების დროს იქნება ჩვეულებრივზე მეტი.
2. ფასი შესაძლებელია გადმოვიდეს სარეცხი საშუალების ღარიდან ქაფის გაზრდილი წნევის გამო.
3. საბოლოო გაწურვის შემდეგ შეიძლება დარჩეს ქაფი.

რეკომენდაციები:



1. გარეცხეთ სარეცხი საშუალებების ღარი კვირაში ერთხელ.
2. საჭიროა მისდევდეთ ფხვნილის ან თხევადი სარეცხი საშუალების შეფუთვაზე განთავსებული დოზირების რეკომენდაციებს.

სარეცხი საშუალების დამატება

გახსენით სარეცხი საშუალების კონტეინერი და ჩატვირთეთ სარეცხი საშუალებები შესაბამის განყოფილებებში. ფრთხილად დახურეთ სარეცხი საშუალების განყოფილება. (მიყევით ინსტრუქციებს ღარზე)



ნუ გამოიყენებთ კონდიციონერის ზედმეტ რაოდენობას; წინააღმდეგ შემთხვევაში ამან შესაძლებელია გააზიანოთ ხელოვნური ბოჭკოები.

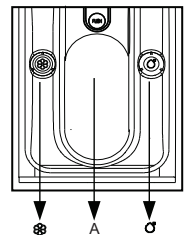

ფუნქციები

პროგრამის შერჩევა

რეცხვის საუკეთესო შედეგების მისაღებად აირჩიეთ პროგრამა, რომელიც ყველაზე მეტად უხდება თეთრეული პიტის და გაჭუჭყიანების მიხედვით. დაატრიალეთ სახელური მანამდე, სანამ არ აინთება საჭირო პროგრამის ინდიკატორი და არ აისახება ნაგულისხმევი პარამეტრები.



ინდივიდუალური პარამეტრების დაყენება

საჭიროების შემთხვევაში აირჩიეთ საჭირო ოფციები და პარამეტრები; იხ. ლილაკების აღწერა თავში «მართვის პანელი».

რეცხვის პროგრამის გაშვება

დააჭირეთ ლილაკს «სტარტი/პაუზა» პროგრამის გაშვებისათვის. სარეცი მანქანა იწყებს მუშაობას დადგენილი ოპციების შესაბამისად.

ცვლილებების შეტანა შესაძლებელია მხოლოდ პროგრამის გაუქმების შემდეგ.



შეჩერება — რეცხვის პროგრამის გაუქმება

გაშვებული პროგრამის შეჩერებისათვის დააჭირეთ ლილაკს «სტარტი/პაუზა». აინთება შუქ დიოდის ინდიკატორი. მუშაობის აღსადგენად დააჭირეთ ამ ლილაკს კიდევ ერთხელ.

გაშვებული პროგრამის და ყველა მისი ინდივიდუალური პარამეტრების გასაუქმებლად:

1. დააჭირეთ ლილაკს «სტარტი/პაუზა», ჩართული პროგრამის გასათიშად.
2. გათიშვისათვის დააჭირეთ ლილაკს «ჩართვა/გამორთვა» დაახლოებით 2 წამის განმავლობაში.
3. წყლის ჩამოსხმისათვის გამოიყენეთ პროგრამა «გაწურვა» და აირჩიეთ «ნულოვანი სიჩქარე».
4. აირჩიეთ ახალი პროგრამა და ჩართეთ ის.

ბავშვებისაგან ბლოკირება

პანელის ყველა ელემენტის ბლოკირებისათვის ერთდროულად დააჭირეთ ლილაკებს











































«გადადებული სტარტი» და «i-time» 3 წამის განმავლობაში.

განბლოკისათვის დააჭირეთ ორ აღნიშნულ ლილაკს კიდევ ერთხელ.

ნებისმიერ ლილაკზე დაჭირისას, მაშინ, როდესაც ჩართულია ბავშვებისაგან ბლოკირება, დისპლეიზე აისახება cLoI . ცვლილებების შეტანის მცდელობა არ იქნება წარმატებული.



მოვლასთან დაკავშირებული მითითებები

 მანქანით რევება, ცივ წყალში	 ხელით რევება	 გამრობა ბარბანში, გაცხელების გარეშე	 არ გამროთ ბარბანში	 დაუთოება, ორთქლით დაუთოება დაბალ ტემპერატურაზე
 მანქანით რევება, თბილ წყალში	 არ გარეცხით	 გამრობა ბარბანში, დაბალ ტემპერატურაზე	 გამრობა თოვზე	 დაუთოება, ორთქლით დაუთოება საშუალო ტემპერატურაზე
 მანქანით რევება, ცხელ წყალში	 გამოხარშვა საჭიროების შემთხვევაში. ზიანის გარეშე შეიძლება გამოყენებულ იქნას Clorox-ის ტიპის წებისმიერი მათითრებელი.	 გამრობა ბარბანში, საშუალო ტემპერატურაზე	 გამრობა გაწურვის გარეშე	 დაუთოება, ორთქლით დაუთოება მაღალ ტემპერატურაზე
 მანქანით რევება, ცივ წყალში, მუდმივი წნევა.	 საჭიროების შემთხვევაში მათითრებელი ქლორის შემცველობის გარეშე. გამოიყენეთ მხოლოდ Clorox-ის ტიპის ფერისთვის უსაფრთხო მათითრებელი	 გამრობა ბარბანში, მაღალ ტემპერატურაზე	 გამრობა ზედაპირზე	 არ შეიძლება ორთქლით დაუთოება
 მანქანით რევება, თბილ წყალში, მუდმივი წნევა.	 არ გაათიროთ. არ გამოიყენება მათითრებელი პროდუქტები მათითრებლიანი სარეცხი საშუალებების შემადგენლობაში ან ჩაატარეთ ტესტი გათიერების უსაფრთხოების შემთხვევის მიზნით.	 გამრობა ბარბანში, დაბალ ტემპერატურაზე, მუდმივი წნევა. გაცხელების გარეშე	 არ შეიძლება ქიშქმუნდა	 არ შეიძლება დაუთოება
 მანქანით რევება, ცხელ წყალში, მუდმივი წნევა.	 შლის მარკა	 გამრობა ბარბანში, მუდმივი წნევა. დაბალ ტემპერატურაზე	 გამრობა საკიდზე	 ქიშქმუნდა, შეიძლება გაჩნდეს დამატებით ასობითან და/ან ხაზებითან ერთად. ასეთი ნივთი უნდა ჩაბაროთ პროფესიულ სარეცხაოში.
 მანქანით რევება, ცივ წყალში, დელიკატური რევება.		 გამრობა ბარბანში, მუდმივი წნევა, საშუალო ტემპერატურაზე	 გამრობა ბარბანში, საშუალო ტემპერატურაზე	 არ შეიძლება ქიშქმუნდა
 მანქანით რევება, თბილ წყალში, დელიკატური რევება.		 გამრობა ბარბანში, დელიკატური ციკლი, გაცხელების გარეშე	 გამრობა ბარბანში, დაბალ ტემპერატურაზე	 შეიძლება ქიშქმუნდა წებისმიერი გამოყენებით
 მანქანით რევება, ცხელ წყალში, დელიკატური რევება.		 გამრობა ბარბანში, დელიკატური ციკლი, დაბალ ტემპერატურაზე	 არ გამროთ ბარბანში	 შეიძლება ქიშქმუნდა შერი ქლორდის გამოყენებით
		 გამრობა ბარბანში, დელიკატური ციკლი, საშუალო ტემპერატურაზე		

საგნების საორიენტაციო წონა ჩატვირთვის დროს

მასალა	დამზადებულია	ჩატვირთვა გრამებში
ზეწრები	ბამბა	800-მდე
გადასაფარებლები	შალი	3000-მდე
ტანსაცმელი შერეული ქსოვილისაგან	/	800-მდე
ქურთუკები	ბამბა	800-მდე
ჯინსები	/	800-მდე
კომბინეზონები	ბამბა	950-მდე
ქალის პიჟამები	/	200-მდე
პერანგები	/	300-მდე
წინდები	შერეული ქსოვილები	50-მდე
მაისურები	ბამბა	300-მდე
ქვედა საცვალი	შერეული ქსოვილები	70-მდე

ტექნიკური მომსახურება

გაწმენდა და მოვლა

რეცხვის შემდეგ

გათიშეთ წყლის მიწოდება და გამორთეთ კვების შლანგი ყოველი რეცხვის დასრულების შემდეგ. გააღეთ სარეცხი მანქანის კარი ტენის და სუნის წარმოშობის თავიდან ასაცილებლად. თუ სარეცხი მანქანა რჩება გამოყენების გარეშე დიდი დროის განმავლობაში, დაცალეთ სარეცხი მანქანა წყლისაგან და დააყენეთ ადგილზე ჩამოსასხამი შლანგი. ლიუპის მანქეტის ქვედა ნაწილში და სარეცხი საშუალებების ღარში წყლის დაგროვება არის ნორმალური მოვლენა.

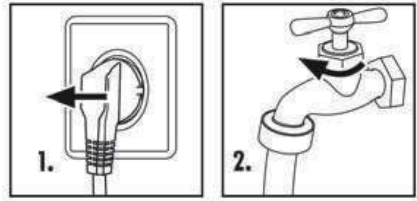

სარეცხი საშუალებების ღარის გაწმენდა

რეგულარულად გაწმინდეთ სარეცხი საშუალებების გამანაწილებელი ღარი. გამოაღეთ ღარი, გარეცხეთ იგი წყლით და დააყენეთ ადგილზე.

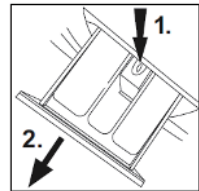

სარეცხი მანქანის გაწმენდა

გათიშეთ სარეცხი მანქანა კვებიდან გაწმენდისა და ტექნიკური მომსახურების შესრულებამდე. გამოიყენეთ თხევად საპონში დასველებული რბილი ქსოვილი სარეცხი მანქანის კორპუსისა და რეზინის დეტალების გაწმენდისათვის. აკრძალულია ორგანული ქიმიური ნივთიერებების ან კოროზიული გამხსნელების გამოყენება.

ფილტრის გაწმენდა

1. გამორთეთ სარეცხი მანქანა და გათიშეთ ის ელექტროქსელიდან (ნახ. 1).
2. გახსენით ფილტრის სახურავი სარეცხი მანქანის წინა კუთხეში (ნახ. 2).
3. განათავსეთ მის წინ რაიმე ბრტყელი კონტეინერი წყლის ნარჩენების ჩამოსასხმელად (ნახ. 3). შეიძლება წყალი იყოს ბევრი!
4. გადმოწიეთ გარეთ ჩამოსასხამი მილყელი და დაიჭირეთ მისი ბოლო კონტეინერის წინ (ნახ. 3).
5. გადმოწიეთ ჩამოსასხამი მილყელიდან სახშობი (ნახ. 3).
6. საბოლოო ჩამოსხმის შემდეგ დახურეთ ჩამოსასხამი შლანგი და ისევ დააყენეთ ის მანქანაში (ნახ. 4).
7. მოუშვით და მოხსენით ტუმბოს ფილტრი ისრის მიმართულების საწინააღმდეგოდ მობრუნების გზით (ნახ. 5).
8. მოაშორეთ გარეშე საგნები და ჭუჭყი (ნახ. 6).
9. კარგად გაწმინდეთ ტუმბოს ფილტრი, მაგალითად გამდინარე წყლის ქვეშ (ნახ. 7).
10. დააყენეთ ფილტრი ტავის ადგილზე (ნახ. 8).
11. დააფრეთ ფილტრის სახურავი

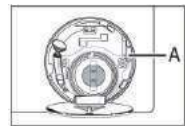
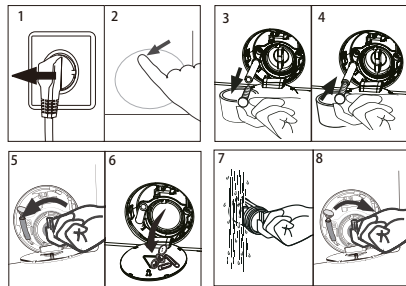

ფილტრი უნდა იქნას დაყენებული ტავის ადგილზე, წინააღმდეგ შემთხვევაში ამან შესაძლოა გამოიწვიოს წყლის გაჟონვა.
დააყენეთ კონტეინერი ჩამოსასხმელი ტუმბოს ფილტრის ქვეშ ტუმბოდან გადმოსული ზედმეტი წყლის შესაგროვებლად.

შენიშვნა. რეგულარული მომსახურების დროს ჩვენ გირჩევთ სამ თვეში ერთხელ ჩართოთ პროგრამა «ბამბა»

90°C ჩატვირთვის გარეშე შესაძლო ნადების მოსაშორებლად. დამატებით სარეცხი საშუალების მცირე რაოდენობა ან გამოიყენეთ სარეცხი მანქანების გასაწმენდი სპეციალური საშუალებები (მიჰყევით ამ საშუალების გამოყენების ინსტრუქციებს).

ელექტროენერჯის გათიშვის შემთხვევაში

მიმდინარე პროგრამა და პარამეტრები ნარჩუნდება. ენერგომომარაგების აღდგენის შემდეგ ოპერაცია განახლდება. თუ კვების ამოვარდნა წყვეტს რეცხვის პროგრამას, სარეცხი მანქანის კარები ავტომატურად იბლოკდება. კარის მემუეობით რთულია სარეცხ მანქანაში წყლის დონის ნახვა. დამწვრობისა და წყლის გაჟონვის საფრთხე! არ გადმოიწოთ სახელური კარზე მანამ, სანამ კარი არ განიბლოკება.

ჩამოსასხმელი სარქველი და ჩამოსასხმელი სარქველის ფილტრი

სარქველის გარეშე მასალებით დაბინძურებისაგან და წყლის მიწოდების თავიდან აცილების მიზნით საჭიროა ჩამოსასხმელი სარქველის ფილტრის რეგულარული გაწმენდა.

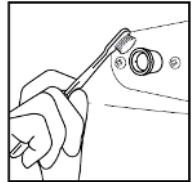

სარეცხი მანქანის გადაადგილება

თუ საჭიროა სარეცხი მანქანის გადატანა სხვა ადგილზე, საჭიროა მონტაჟის დროს მოხსნილი ტრანსპორტირების ჭანჭიკის დაყენება დაზიანების თავიდან აცილების მიზნით. შეასრულეთ ქვემოთ მოყვანილი ინსტრუქციები.

1. ამოიღეთ სახშობი.
2. დააყენეთ პლასტმასის სტაბილიზატორები, რეზინის მილისები და ტრანსპორტირების ჭანჭიკები.
3. მოუჭირეთ ჭანჭიკებს სახრახნისით (გასაღებით).

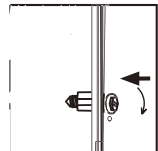
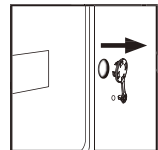

გაჩერების ხანგრძლივი პერიოდი

იმ შემთხვევაში, თუ სარეცხი მანქანა ხანგრძლივი დროის განმავლობაში რჩება გამოყენების გარეშე, უნდა გამორთოთ კვების შნური და გათიშოთ წყლის მიწოდება. გააღეთ სარეცხი მანქანის კარი ტენისა და სუნის წარმოშობის თავიდან აცილების მიზნით. დატოვეთ სარეცხი მანქანის კარი ღია გაჩერების მთელი პერიოდის განმავლობაში.



ტექნიკური მომსახურება

დისპლის კოდები

კოდები	მიზეზები	გადაწყვეტილება
E1	ჩამოსხმის შეცდომა, წყალი არ იყო მოშორებული 6 წუთის განმავლობაში.	<ul style="list-style-type: none"> გაწმინდეთ ტუმბოს ფილტრი. შეამოწმეთ ჩამოსასხმელი შლანგის მონტაჟის სისწორე
E2	კარი არ არის კარგად დაკეტილი.	კარგად დახურეთ კარი, შემდეგ დააჭირეთ ღილაკი «სტარტ/ვაუჩა»-ს.
F3	ტემპერატურის არ არის სწორად მიერთებული ან დაზიანებულია ტემპერატურის გადამწოდი.	დაუკავშირდით ტექნიკური მხარდაჭერის სამსახურს
F4	გაცხელების შეცდომა (ჩნდება ციკლის ბოლოს).	დაუკავშირდით ტექნიკური მხარდაჭერის სამსახურს
F4	<ul style="list-style-type: none"> წყალი არ ივსება 10 წუთის განმავლობაში. წყალი ჩამოსხმება Бюжа ჩამოსასხმელი შლანგის მეშვეობით სიფონის ეფექტის გამო. 	<ul style="list-style-type: none"> შეამოწმეთ წყლის მიწოდება და წნევის არსებობა. შეამოწმეთ ჩამოსასხმელი შლანგის მონტაჟის სისწორე.
F7	ძრავის შეცდომა.	დაუკავშირდით ტექნიკური მხარდაჭერის სამსახურს
E8	წყლის დონის დაცვის შეცდომა.	დაუკავშირდით ტექნიკური მხარდაჭერის სამსახურს
FA	წყლის დონის გადამწოდის შეცდომა.	დაუკავშირდით ტექნიკური მხარდაჭერის სამსახურს
FC0 FC1 FC2	კავშირის შეცდომა.	დაუკავშირდით ტექნიკური მხარდაჭერის სამსახურს
End	რეცხვის ციკლის დასრულება.	
19:30	გადადებული გაშვების დადგენილი დრო.	
1:25	დარჩენილი დრო 1 საათი 25 წუთი.	
UNb	არათანაბარი ჩატვირთვა.	შეამოწმეთ თეთრეული ჩატვირთვა და თანაბრად გადაანაწილეთ შეამცირეთ თეთრეულის რაოდენობა.





იმ შემთხვევაში, თუ გაწურვის პროცესში აღინიშნება ქაფის დიდი რაოდენობის წარმოშობა, ძრავა ჩერდება და 90 წამით ირთვება ჩამოსხმის ტუმბო. იმ შემთხვევაში, თუ ქაფის მოშორება ამგვარად ვერ ხერხდება, პროგრამა სრულდება გაწურვის დასრულების გარეშე.

უწესივრობის ძებნა და აღმოფხვრა

პრობლემა	მიზეზი	გადაწყვეტილება
სარეგბი მანქანა არ მუშაობს	<ul style="list-style-type: none"> ცუდად არის მიერთებული კვების წყაროსთან. კვების არარსებობა. კარი არ არს კარგად დახურული. სარეგბი მანქანა არ არის ჩართული. 	<ul style="list-style-type: none"> შემოწმეთ ელექტროქსელთან მიერთება. შემოწმეთ კვების არსებობა. კარგად დახურეთ კარი. დარწმუნდით, რომ სარეგბის მანქანა ჩართულია.
სარეგბი მანქანა არ ივსება წყლით.	<ul style="list-style-type: none"> არ არის დაჭერილი ღილაკი «სტარტი/პაუზა» ჩაკეტილია წყლის მიწოდება. წყლის წნევა 0,03 მპა-ზე ნაკლებია. გადაჭერილია წყლის მიწოდების შლანგი არ არის წყლის მიწოდება. არ არის შეჩერული პროგრამა. კარი არის კარგად დაკეტილი. დაბინძურებულია ჩასასხმელი სარქველის ფილტრი. 	<ul style="list-style-type: none"> დააჭირეთ ღილაკი «სტარტი/პაუზა»-ს. გახსენით წყლის მიწოდების ონკანი. შემოწმეთ წყლის წნევა. შემოწმეთ წყლის მიწოდების შლანგი. შემოწმეთ წყლის მიწოდება. სწორად დააყენეთ პროგრამების სახელური. კარგად დაკეტეთ კარი. სწორად დააყენეთ პროგრამების ფილტრი.
შევსების დროს წყალი იღვრება სარეგბი მანქანიდან	<ul style="list-style-type: none"> ჩამოსახმელი შლანგის ბოლო არის 80სმ-ზე ნაკლებ სიმაღლეზე. ჩამოსახმელი შლანგის ბოლო წყალშია. 	<ul style="list-style-type: none"> დააყენეთ ჩამოსახმელი შლანგი 80-100 სმ-ს სიმაღლეზე. დარწმუნდით, რომ ჩამოსახმელი შლანგი არ არის წყალში.
არ მუშაობს ჩამოსხმა.	<ul style="list-style-type: none"> ჩამოსხმის შლანგის დაბინძურება. ჩამოსხმის შლანგი განთავსებულია იატაკიდან 100 სმ-ზე მეტ სიმაღლეზე ფილტრის დაბინძურება 	<ul style="list-style-type: none"> გაწმინდეთ ჩამოსხმის შლანგი. დარწმუნდით, რომ ჩამოსხმის შლანგი განთავსებულია იატაკიდან 100 სმ-ზე ნაკლებ სიმაღლეზე. გაწმინდეთ ფილტრი.
ძლიერი ვიბრაცია გაწურვის დროს	<ul style="list-style-type: none"> არ არის მოხსნილი ყველა ტრანსპორტირების ჭანჭიკი. სარეგბი მანქანა დაყენებულია არასწორ ზედაპირზე ანდა არ არის დაარეგულირებული მისი მდგომარეობა. სარეგბი მანქანის დაუშვებელი გადატვირთვა. 	<ul style="list-style-type: none"> მოაშორეთ ყველა ტრანსპორტირების ჭანჭიკი. დააყენეთ სარეგბი მანქანა სწორ იატაკზე და დაარეგულირეთ მისი მდგომარეობა. სათანადოდ შეცვალეთ თეთრეულის რაოდენობა.
პროცესი ჩერდება რეცხვის ციკლის დასრულებამდე	<ul style="list-style-type: none"> არ არის წყლის ან ელექტროენერჯის მიწოდება. 	<ul style="list-style-type: none"> შემოწმეთ წყლის ან ელექტროენერჯის მიწოდება.
პროცესი ჩერდება გარკვეული დროით	<ul style="list-style-type: none"> სარეგბი მანქანა გასცემს შეტყობინებას შეცდომის შესახებ. 	<ul style="list-style-type: none"> შემოწმეთ დისპლეის კოდები.
ქაფის წარბი წარმოქმნა დოლში და/ან სარეგბი საშუალებების კონტეინერში	<ul style="list-style-type: none"> სარეგბი საშუალება არ არის განკუთვნილი ავტომატური სარეგბი მანქანებისათვის. სარეგბი საშუალების წარბი რაოდენობა 	<ul style="list-style-type: none"> შემოწმეთ სარეგბი საშუალების გამოყენების რეკომენდაციები. შეამცირეთ სარეგბი საშუალების რაოდენობა სარეგბი საშუალების კონტეინერში
რეცხვის დროის ავტომატური კორექცია	<ul style="list-style-type: none"> მუშაობის პროცესში შესაძლებელია პროგრამის ხანგრძლიობის ავტომატური კორექცია. 	<ul style="list-style-type: none"> ეს ნორმალურია და არ ახდენს გავლენას ფუნქციონირებაზე.
არ სრულდება გაწურვა	<ul style="list-style-type: none"> თეთრეულის არათანაბარი განაწილება. 	<ul style="list-style-type: none"> დაამატეთ თეთრეული და ხელახლა გაუშვით გაწურვის რეჟიმი.

ტექნიკური მახასიათებლები

ტექნიკური მახასიათებლები (EC 1061/2010-ის შესაბამისად)	
სავაჭრო მარკა	Haier
მოდელის ნომერი	HW100-BP14758
ნომინალური ჩატვირთვა (კგ)	10
ენერგოეფექტურობის კლასი	A+++
ენერჯის მოხმარება წელიწადში ¹⁾ (კვტ/სთ)	100
ენერჯის მოხმარება, ზამთა 60°C სრული ჩატვირთვის დროს (კვტ/სთ/ციკლი)	0.452
ენერჯის მოხმარება, ზამთა 60°C ნაწილობრივი ჩატვირთვის დროს (კვტ/სთ/ციკლი)	0.495
ენერჯის მოხმარება, ზამთა 40°C ნაწილობრივი ჩატვირთვის დროს (კვტ/სთ/ციკლი)	0.357
შეწინილი ენერჯი მოხმარება გამორთულ რეჟიმში (w)	0.24
შეწინილი ენერჯი მოხმარება მარცხენა ჩარტის რეჟიმში (w)	0.24
წყლის ხარჯი წელიწადში (ლ)	10010
გაწურვის ეფექტურობის კლასი ²⁾	B
გაწურვის მაქსიმალური სიჩქარე(მრ./წთ.) ⁴⁾	1200
ტენის ნარჩენი შემცველობა (%) ⁴⁾	53
სტანდარტული პროგრამა «ზამთა 60» ⁵⁾	 +60°C+Max სიჩქარე
სტანდარტული პროგრამა «ზამთა 40» ⁵⁾	 +40°C+Max სიჩქარე
დროის პროგრამა «ზამთა 60°C» სრული ჩატვირთვის დროს (წთ.)	268
დროის პროგრამა «ზამთა 60°C» ნაწილობრივი ჩატვირთვის დროს (წთ.)	268
დროის პროგრამა «ზამთა 40°C» ნაწილობრივი ჩატვირთვის დროს (წთ.)	265
მარცხნივ მუშაობის რეჟიმის ხანგრძლიობა (წთ.) ⁶⁾	3
ხმაური (რეცხვა/გაწურვა)(dB(A)) ⁷⁾	58/73
ტიპი	ცალკე მოდელი
¹⁾ 60°C და 40°C -ზე ზამთის რეცხვის პროგრამების სრული ან ნაწილობრივი დატვირთვით და შემიცხველი ენერჯი მოხმარების რეჟიმებით 220 სტანდარტული რეცხვის ციკლის საფუძველზე. ენერჯის ციკლის საფუძველზე. ენერჯის ციკლის საფუძველზე. ენერჯის ციკლის საფუძველზე. ენერჯის ციკლის საფუძველზე. ენერჯის ციკლის საფუძველზე. ენერჯის ციკლის საფუძველზე. ენერჯის ციკლის საფუძველზე.	
²⁾ 60°C და 40°C -ზე ზამთის რეცხვის პროგრამების სრული ან ნაწილობრივი დატვირთვით 220 სტანდარტული რეცხვის ციკლის საფუძველზე. წყლის ფაქტობრივი მოხმარება დამოკიდებულია იმაზე, თუ როგორ გამოიყენება ხელსაწყო..	
³⁾ კლასი «G» ყველაზე ნაკლებად ეფექტური, ხოლო კლასი «A» ყველაზე ეფექტური.	
⁴⁾ სტანდარტული პროგრამა 60°C ზამთის საფუძველზე და სტანდარტული ტემპერატურით 40°C ზამთისთვის ნაწილობრივი დატვირთვის შემთხვევაში.	
⁵⁾ "სტანდარტული პროგრამა ზამთა 60" და "სტანდარტული პროგრამა ზამთა 40" - რეცხვის ეს სტანდარტული პროგრამები, რომელთა შესახებ ინფორმაცია არის ეტიკეტებზე და ენობებში. ეს პროგრამები გამოდგება ზამთის ქუჩიანი თეთრეულის ნორმალური რეცხვისათვის და არის ყველზე ეფექტური პროგრამები ენერჯისა და წყლის კომბინირებული მოხმარების თვალსაზრისით.	
⁶⁾ იმ შემთხვევაში, თუ არსებობს კვების მართვის სისტემა	
⁷⁾ სტანდარტული პროგრამების «ზამთა 60»-ს სრული ჩატვირთვის საფუძველზე	

მირითადი ტექნიკური ინფორმაცია დანადგარის შესახებ.

	HW100-BP14758
კვების წყარო	220B~240 B/50 ჰვ
მაქსიმალური მუშა დენი (ა)	10
წყლის წნევა (მბა)	0.03≤P≤1
რეცხვის პროგრამების რაოდენობა	16
მაქსიმალური სიძლიერე (ვტ)	1900
ზომები (სიმაღლე/სიღრმე/სიგანე მმ)	850x600x595
სიღრმე კარის გათვალისწინებით, მმ	650
წინა ნეტო (კგ)	75

კლიენტების მხარდაჭერის სამსახური

ჩვენ გირჩევთ მიმართოთ კომპანია “ჰაიერის“ კლიენტების მხარდაჭერის სამსახურში და აგრეთვე გამოიყენოთ ორიგინალური სათადარიგო ნაწილები. თუ თქვენ წარმოემვათ პრობლემები თქვენს საყოფაცხოვრებო ტექნიკასთან, თავდაპირველად შეისწავლეთ თავი «უწესრიგობის აღმოფხვრა». თუ თქვენ ვერ იპოვეთ პრობლემის გადაწყვეტა, მიმართეთ:

— ჩვენს ოფიციალურ დილერს

— ჩვენს კოლ-ცენტრში:

8-800-200-17-06 (რუსეთის ფედერაცია),

8-10-800-2000-17-06 (ბელორუსიის რესპუბლიკა),

8-800-2000-17-06 (ყაზახეთი)

00-800-2000-17-06 (უზბეკეთი)

— საიტზე www.haier.com, სადაც თქვენ შეგიძლიათ დატოვოთ მომსახურების შეკვეთა და აგრეთვე პასუხები ხშირად დასმულ შეკითხვებზე.

მიმართეთ ჩვენს სერვის-ცენტრს და მოამზადეთ შემდეგი ინფორმაცია, რომელსაც თქვენ აღმოაჩენთ პასპორტის ცხრილში და ჩეკზე:

მოდელი _____

სერიული ნომერი _____

გაყიდვის თარიღი _____

აგრეთვე გთხოვთ შეამოწმოთ გარანტიის და გაყიდვის საბუთების არსებობა.

მწარმოებელი:

«Haier Overseas Electric Appliances Corp. Ltd»

ჰაიერ ოვერსის ელექტრიკ აპპალაენსის კორპ. ლთდ მისამართი:

Room S401, Haier Brand building, Haier Industry park Hi-tech Zone, Laoshan District Qingdao, China

ოთახი S401, ჰაიერ ბრენდ ბილდინგი, ჰაიერ ინდასტრი პარკი ჰაი-ტექ ზონა, ლაოსან დისტრიქტი,

ცინდაო, ჩინეთი საწარმო-მწარმოებელი:

«Haier Overseas Electric Appliances Corp. Ltd»

ჰაიერ ოვერსის ელექტრიკ აპპალაენსის კორპ. ლთდ მისამართი:

Room S401, Haier Brand building, Haier Industry park Hi-tech Zone, Laoshan District Qingdao, China

ოთახი S401, ჰაიერ ბრენდ ბილდინგი, ჰაიერ ინდასტრი პარკი ჰაი-ტექ ზონა, ლაოსან დისტრიქტი,

ცინდაო, ჩინეთი იმპორტიორი:

შპს «ბარ»-ის ფილიალი კრასნოფორსკის რაიონში, მოსკოვის ოლქი იმპორტიორის მისამართი:

შპს "ბარ". იმპორტიორის მისამართი: 121099, მოსკოვი, ნოვინსკის ბულვარი, 8, ქ. 16, ოთახი 1601

Haier

HW100-BP14758



Haier компаниясы өнімін сатып алғаныңыз үшін алғыс білдіреміз!

Техниканы пайдалана бастаудың алдында осы нұсқаулықпен мұқият танысуыңызды өтінеміз. Оның ішінде Сізге бұйымның ең жақсы пайдаланушылық нәтижелеріне қол жеткізуге, сенімді және дұрыс орнатылуын, пайдаланылуы мен қызмет көрсетілуін қамтамасыз етуге көмектесетін маңызды ақпарат бар.

Бұйымды қауіпсіз және дұрыс пайдалану туралы ақпарат алу мақсатында қолдануға мүмкіндік болуы үшін осы нұсқаулықты ыңғайлы жерде сақтаңыз.

Егер бұйымыңызды сатыду шешсеңіз, жаңа иесі бұйыммен қауіпсіз жұмыс істеу ерекшеліктері мен ережелерімен таныса алуы үшін нұсқаулықты қоса салыңыз немесе өзіне беріңіз.

КЕРЕК-ЖАРАҚ

Керек-жарақ пен құжаттар жинақтылығын тізім бойынша тексеріңіз:

1x пайдаланушы
нұсқаулығы



1x төгу шлангысының
қапсырмасы

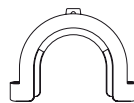

1x төменгі қақпақ



5x Тығын

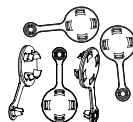

1x құю шлангысы
жинағымен



Өндіруші бұйымның құрылымы мен жинағына қосымша ескертпей өзгерістерді енгізу құқығын өзінде қалдырады.

МАЗМҰНЫ

Қауіпсіз жұмыс істеу	4
Пайдаланар алдында	6
Функциялары.....	9
Пайдалану	17
Ақауларды іздеу және жою	20
Техникалық сипаттамалары	21
Сатылған соң қызмет көрсету	22

ШАРТТЫ БЕЛГІЛЕР



Иә



Жоқ



Опция



Назар аударыңыз! Қауіпсіз жұмыс істеу туралы маңызды ақпарат!



Жалпы ақпарат пен кеңестер

Пайдаға асыру



Бұйым, керек-жарақ немесе материалдардағы бұл белгі қызмет ету мерзімі аяқталған соң бұйым немесе оның электрондық құрамдастары басқа шаруашылық-тұрмыстық қоқыстан бөлек пайдаға асырылуы керектігін білдіреді.

Қоқысты бақылаусыз пайдаға асыру нәтижесінде қоршаған орта мен адамдардың денсаулығына келетін ықтимал қауіпті болдырмау үшін мұндай құрамдастарды басқа қоқыс түрлерінен бөліп, қайта өңдеуге жіберу керек. Осылайша, материалдардың экологиялық қауіпсіз қайта пайдалануына үлесіңізді қосасыз.

Өнімді экологиялық қауіпсіз қайта өңдеуге қалай жіберу болатынын білу үшін тұрмыстық тұтынушылар бұйым сатып алынған сату нүктелеріне немесе тиісті жергілікті билік органдарына жолығу керек.

Корпоративтік тұтынушылар жөнелтушіге жолығып, өнімді сатып алу шарттарын анықтай алады. Осы бұйым мен оның электрондық құрамдастарын басқа өнеркәсіптік қоқыспен бірге пайдаға асыруға болмайды.

КІР ЖУУ МАШИНАСЫН АЛҒАШҚЫ ҚОСАР АЛДЫНДА

Осы аспапты жасы 8 асқан балалар және физикалық, сенсорлық немесе ақыл-ой қабілеті шектеулі немесе тәжірибесі мен білімі аз тұлғалар осы нұсқаулықпен танысса немесе құрылғыны қауіпсіз пайдалануға қатысты нұсқаулық алып, оған байланысты қауіпті түсінсе, пайдалана алады. Балалар аспаппен ойнамауы керек. Балалар қараусыз тазалауы және пайдаланушыға қол жетімді қызмет көрсетпеуі керек.

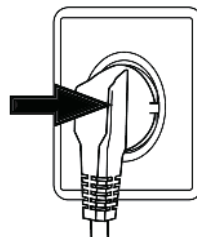

Жасы 3 дейінгі балалар құрылғының қасында қараусыз болмауы керек.

КЕЛЕСІНІ ІСТЕУ КЕРЕК ...

- ✓ Барлық тасымалдау бұрандалары болмауына көз жеткізу
- ✓ Машинаны жеке жерлендірілген розеткаға қосу
- ✓ Қоректену бауы мен аша зақымданбағанына көз жеткізу
- ✓ Қоректенуді өшіргенде штепсельден ұстау керек (қоректену бауынан емес)
- ✓ Қоректену желісінің сақтандырғышы 15 А тоққа арналғанына көз жеткізу
- ✓ Пластик және резина бөлшектерін тоздырмау үшін машинаны жылу көздері мен тікелей күн сәулелерінен алыс ұстау.
- ✓ Қоректену бауы аспаптың астына немесе ішіне түспегеніне көз жеткізіп, қоректену бауын зақымдамау.
- ✓ Шланг қосылыстары мен бекітпелері сенімділігін және ағып жатқан жерлері болмағанын тексеру. Егер мұндай болса, суды жауып, қосылыстарды бекітіңіз. Шлангтар толық бекітілгенше кір жуу машинасын пайдаланбаңыз.

КЕЛЕСІНІ ІСТЕМЕУ КЕРЕК ...

- × Жалаң аяқ күйде немесе қол немесе аяқ су болғанда машинаға тиісу немесе оны пайдалану
- × Жанғыш жуу құралын немесе құрғақ тазалау құралын пайдалану
- × Машинаның қасында өрт қауіпті аэрозольдерді пайдалану
- × Өртке қауіпті газ болғанда қоректену штепселін шығару немесе тығу
- × Балаларға немесе мүмкіндіктері шектеулі адамдарға машинамен немесе орау материалдарымен ойнауға рұқсату ету
- × Машинаны ылғалдығы жоғары бөлме сыртындағы жерге немесе су аққан жерге, мысалы раковинаны асты немесе қасына орнату. Егер су ағып кетсе, қоректенуді өшіріп, машинаның өзімен-өзі кепкенін күтіңіз
- × Машинаны кілемнің үстіне, сонымен қатар қабырға мен жиһаздың тура қасына қою

ҚАУІПСІЗ ЖҰМЫС ІСТЕУ

КІР ЖУУ МАШИНАСЫН КҮНДЕ ПАЙДАЛАНҒАНДА

КЕЛЕСІНІ ІСТЕУ КЕРЕК ...

- ✓ Заттар шатаспауы үшін сырғытпаларды тағу, салбыраған жіптер мен ұсақ элементтерді бекіту. Қажет болғанда арнайы қап немесе жуу торын пайдаланыңыз.
- ✓ Жуу бағдарламасы аяқталысымен энергияны үнемдеу және қауіпсіздікті қамтамасыз ету мақсатында машинаны ылғи розеткадан ажыратыңыз. Люктің төменгі жағын таза ұстаңыз.
- ✓ Жағымсыз иіс пайда болмауы үшін машина пайдаланылмай тұрғанда есікті ашық қашлдырыңыз
- ✓ Егер қоректену бауы зақымданса, оны тек өндіруші, оның қызмет көрсету бойынша агенті немесе басқа білікті маман ауыстырсын

КЕЛЕСІНІ ІСТЕМЕУ КЕРЕК ...

- * Жуу кезінде есікті тиіспеңіз – ол ыстық болуы мүмкін.
- * Машинаның үстіне ауыр заттарды немесе жылу әлде ылғал көздерін қою.
- * Резина немесе поролон материалдарын жоғары температурада жуу.
- * Жуу барысында жуу құралдарын контейнерін ашу
- * Есікті күш салып ашу – ол автоматты құлыппен жабдықталған және жуу айналымы аяқталған соң біраз уақыттан кейін ашылады.
- * Егер люктің ішінде су деңгейі көрінсе, есікті ашу
- * Машина пайдаланбай тұрғанда кебу үшін пластик пакетпен жабу немесе орау

ҮНЕМДЕУ БОЙЫНША КЕҢЕСТЕР

- ❗ Кеңес берілген шекті күшті пайдалану есебінен электр энергиясы, су, жуу құралдары мен уақыттың ең үнемді шыққанына қол жеткізіңіз
- ❗ Өндіруші нұсқаулығында көрсетілген жуу құралы мөлшерін асырмаңыз
- ❗ Қажетті жуу температурасын таңдаңыз. Замануи жуу құралдары тіпті 60°C төмен температурасында жақсы нәтиже шығарады. 60°C жоғары температура тек қатты лас кір (киім) үшін пайдаланылады.

СИПАТТАМАСЫ

Осы сызба Сіз сатып алған кір жуу машинасынан ерекше болуы мүмкін.

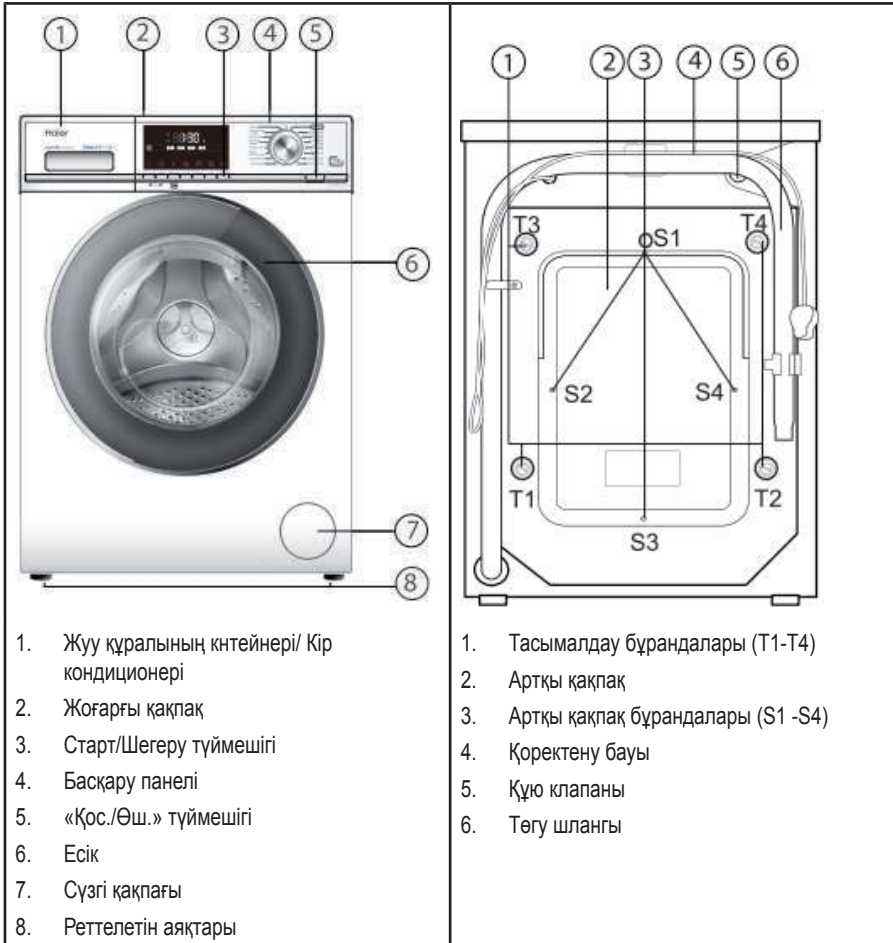

МАШИНАНЫ ДАЙЫНДАУ

Машинаны тұрақсыз тұрғызбау үшін барлық орау материалдарын, соның ішінде пенополистирол негізін алып тастаңыз. Орамы ашылған соң пластик қабында немесе қарау терезесінде су тамшылары көрінуі мүмкін. Бұл зауытта су сынақтамаларының нәтижесі болып табылатын қалыпты құбылыс.

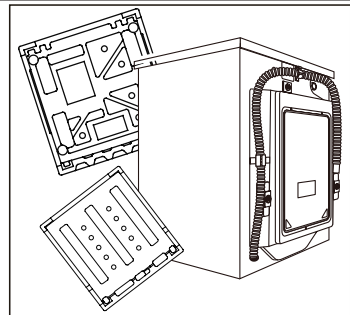

ПАЙДАЛАНАР АЛДЫНДА

ОРНАТУ

Назар аударыңыз! Кір жуу машинасы өте ауыр. Қауіпсіз көтеру әдістерін пайдаланыңыз.

ТӨМЕНГІ ҚАҚПАҚТЫ ОРНАТУ (БАР БОЛСА)

Орамды ашқанда төменгі қақпақты табасыз.

1. Машинаны жанымен жатқызып, төрт аяғын бұрап алыңыз
2. Қақпақты орнатыңыз.
Одан кейін аяқтарды қақпақ пен төрт тесік тарқылы қайта бұрап қойыңыз.
Кір жуу машинасын көтеріңіз.

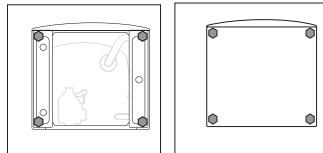

ТАСЫМАЛДАУ БҰРАНДАЛАРЫН ШЕШУ

Тасымалдау бұрандалары тасымалдау кезінде бакты ішінде бекітуге арналған.

1. Артқы панельдегі төрт бұранданы бұрап алыңыз және машина ішіндегі резина тығыздауыштары мен пластмасса тұрақтандырғыштарын шығарыңыз.
2. Қалған тесіктерге жинаққа кіретін тығындарды орнатыңыз.

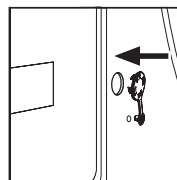
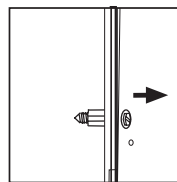

Назар аударыңыз:



Қажет болғанда резина тығыздауыштары мен пластмасса тұрақтандырғыштарын шешу үшін артқы қақпақ бұрандаларын бұрап алып, артқы қақпақты шешіңіз. Кейін қақпақты орнына орнатыңыз. Тасымалдау бұрандалары мен пластмасса тұрақтандырғыштарын ары қарай пайдалану үшін сенімді жерде ұстаңыз.

АЯҚТАРДЫ РЕТТЕУ ЖӘНЕ СОМЫНДАРДЫ БЕКІТУ

Кір жуу машинасының түбі астында реттелетін аяқтар орналасқан. Пайдаланар алдында машина деңгейімен тұруы үшін оларды реттеңіз. Бұл пайдаланған кезде тербеліс пен шуды азайтуға мүмкіндік береді. Бұл тозуды да азайтады. Біз аспапты тегістеу үшін спирттік деңгейді пайдалануға кеңес береміз. Еден қатты және тегіс болуы тиіс.

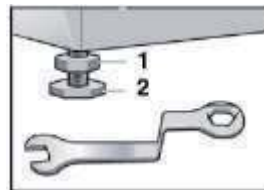

1. Бекіткіш сомынды (1) сомын кілті көмегімен босатыңыз.
2. Аяқты бұрау жолымен биіктікті реттеңіз (2).
3. Бекіткіш сомынды (1) корпусқа дейін тартыңыз.

ҚҰЮ ШЛАНГЫ

- ✓ Құю шлангын құю клапанына қосыңыз
- ✓ Шлангты суық су кранына қосыңыз
- ✓ Ағып жатқан жерлерін тексеріңіз.



Аспаптың жинағымен бірге жөнелтілетін шлангтарды пайдаланыңыз. Ескі шлангтарды қайта пайдалануға тыйым салынады!

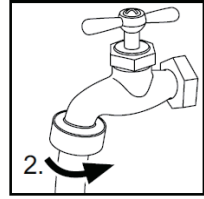
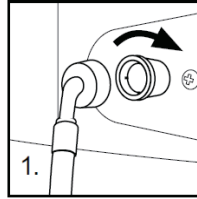

ТӨГУ ШЛАНГЫ

- ✓ Суды босқа ағызбау үшін төгу шлангын арнайы қапсырманың көмегімен бекітіңіз. Төгу шлангы ұзартқыштарын пайдаланбаңыз, ұзынырақ шлангты пайдалану керек болғанда техникалық маманға жолығыңыз.
- ✓ Төгу құбырының биіктігі 80-100 см болуы керек. Төгу шлангы түсіп қалмауы үшін кір жуу машинасының артқы қабырғасындағы бекіткішке бекітіңіз.

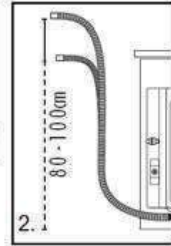
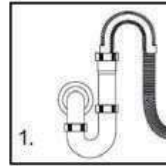

Төгу шлангын суға батыруға болмайды, оны сенімді бекітіп, аққан жерлері болмауын байқау керек. Егер төгу шлангы жерде жатса немесе құбыр биіктігі 80 см аз болса, су кір жуу машинасынан толған кезде үзілмей төгілетін болады (өздігінен төгу).

ҚОРЕКТЕНУ КӨЗІНЕ ҚОСУ

Қоректену көзіне қосар алдында келесіні тексеріңіз:

- ✓ Розетка кір жуу машинасының ең үлкен қуатына жарайтынын (Қауіпсіздік мақсатында қоректену шеңберіндегі сақтандырғыштар кем дегенде 15 А арналуы керек).
- ✓ Кернеу талаптарға сәйкес келуі керек.
- ✓ Электр розеткасы кір жуу машинасы ашасының өлшеміне жарауы керек.
- ✓ Машинаны жерлендірілген розеткаға қосыңыз.

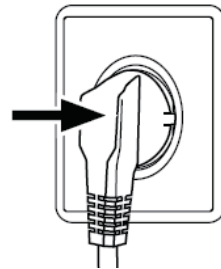



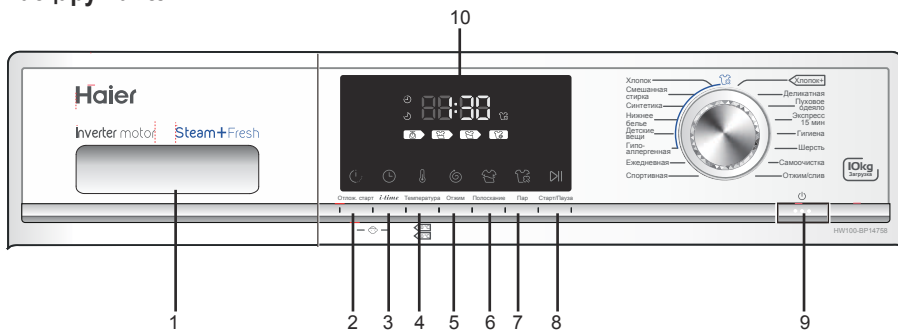

ФУНКЦИЯЛАР



Басқару панелі

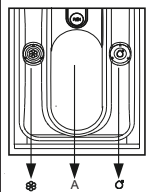

- | | |
|---|---------------------------|
| 1. Жуу құралының контейнері/ Кір кондиционері | 6. Шаю түймешігі |
| 2. Шегерілген старт түймешігі | 7. Бу түймешігі |
| 3. i-time түймешігі | 8. СТАРТ/ШЕГЕРУ түймешігі |
| 4. Температура түймешігі | 9. «Қос/Өш» түймешігі |
| 5. Сығу түймешігі | 10. Дисплей |

АМАЛ ФУНКЦИЯЛАРЫ



№	Функция	Экспликация
1	Жуу құралы/кондиционер контейнері	<p>Контейнерде үш бөлімі бар: Жұмсартқыш, кондиционер :  Жуу құралына арналған : A Пайдаланылмайды :  Өртүрлі жуу температураларына арналған жуу құралдарының типі бойынша кеңестерді жуу құралы нұсқаулығында табуға болады</p> 
2	Шегерілген старт	<p>Бағдарламаны шегеріп іске қосу үшін бұл түймешікті пайдаланыңыз. Шегеру уақыты 30 минут қадамымен ұлғайтылуы мүмкін (0,5 тен 24 сағатқа дейін). Мысалы, дисплейде 6:30 уақыты көрінсе, бағдарлама 6 сағат 30 минуттан соң аяқталады. Уақытты шегеру функциясын қосу үшін «Старт/Шегеру» түймешігін басыңыз.</p> <p> Шегеру уақыты бағдарлама уақытынан көп болуы керек, әйтпесе кір жуу машинасы жуу бағдарламасын бірден іске қосады</p>
3	i-time	<p>«i-time» түймешігін басып, кез келген жуу уақытын таңдауға болады. Осы функция «Өзін өзі тазалау» және «Сығу/Төгу» бағдарламаларында қолданылмайды.</p>
4	Температура	<p>Жуу температурасын өзгерту үшін осы түймешікті пайдаланыңыз. Егер бір де мән жанбаса, су ысымайды.</p>
5	Сығу жылдамдығы	<p>Сығу жылдамдығын өзгерту немесе сығуды болдырмау үшін осы түймешікті пайдаланыңыз. Егер бір де мән жанбаса, сығу жүзеге асырылмайды.</p> <p> Су температурасы мен сығу жылдамдығы қолмен теңшелуі мүмкін. Жууға ерекше талаптар болмағанда әдепкі теңшелімдерді пайдалануға кеңес беріледі.</p>

№	Функция	Экспликация
6	Шаю	<p>Машина қосымша шаю айналымын жасауы үшін осы түймешікті басыңыз. Қосымша шаюды таңдау үшін түймешікті бір рет басыңыз.</p> <p> Осы функция 2-шіден 14-шіге дейінгі бағдарлама үшін қолданылады.</p>
7	Бу	<p>Бу жіберу функциясын таңдау үшін осы түймешікті басыңыз. Осы функция таңдалып тұрғанда әдепкі температура – ең үлкен бағдарлама температурасы, егер температура өзгертілсе, буды жіберу функциясы өшеді. Сіз осы функцияны келесі бағдарламалармен пайдалана аласыз: Мақта, Аралас жуу, Іш киім, Синтетика, Мақта 90, Гипоаллергендік. Бу функциясы таңдалғанда панельде тиісті белгі жанады. Функцияны бағдарламаны қосуға дейін қосыңыз.</p>
8	«Старт/Шегеру»	<p>Бағдарламаны қосу немесе уақытша тоқтату үшін осы түймешікті ақырын басыңыз. Бағдарлама уақытша тоқтағанда дисплейдегі цифрлар жыпылықтайды. Бағдарламаны болдырмау үшін алдымен бағдарламаны уақытша тоқтатыңыз, одан кейін «Қос/Өш» түймешігін басыңыз.</p>
9	«Қос/Өш»	<p>Машинаны қосу үшін осы түймешікті ақырын басыңыз, дисплей жанады. Өшіру үшін түймешікті шамамен 2 секунд ұстаңыз. Егер біраз уақыт ішінде бір де басқару элементі іске қосылмаса және бір де бағдарлама қосылмаса, машина автоматты түрде өшеді.</p>
10	LED-дисплей	<p>Мұнда қалған уақыт туралы ақпарат пен қателер туралы хабарламалар шығады.</p> <p> Жуу бағдарламасы іске қосылған соң дисплейде жуу аяқталуына қалған уақыт көрінеді. Су қысымы мен температура айырықша болуы мүмкіндігінен, қалған уақыт тиісті түрде коррекциялануы мүмкін. Кір сығу кезінде теңдестірілмегенде уақыт автоматты түрде ұзартылуы мүмкін.</p>
11	Дыбыс сигналын болдырмау үшін	<p>Қажет болғанда дыбыс сигналын өшіруге болады, бұл үшін:</p> <ol style="list-style-type: none"> 1. Машинаны қосыңыз 2. «Сығу/Төгу» бағдарламасын таңдаңыз 3. «i-time» және «Сығу» түймешіктерін бірге басып, 3 сек. ұстаңыз. <p>Дисплейде «BEEP OFF» жазуы пайда болады және сигнал өшеді. Қосу үшін дәл осы амалды жасаңыз.</p>

ФУНКЦИЯЛАР

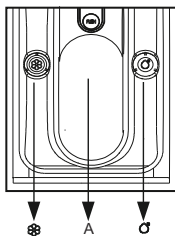
БАҒДАРЛАМА РЕЖИМДЕРІ



-  Кондиционер бөлімі
- A Жуу құралына арналған
-  Пайдаланылмайды

Бағдарлама Темп. макс. Стандарт Мата типі Стандарт-ты сығу жылдамдығы

Бағдарлама	Темп. макс.	Стандарт	●	○	/	Мата типі	Стандарт-ты сығу жылдамдығы
1 Мақта +	90°C	30°C	●	○	/	Мақта	1000 айн./мин.
2 Мақта	90°C	30°C	●	○	/	Мақта	1000 айн./мин.
3 Аралас жуу	60°C	30°C	●	○	/	Синтетика/Мақта	1000 айн./мин.
4 Синтетика	60°C	30°C	●	○	/	Синтетика	1000 айн./мин.
5 Іш киім	60°C	40°C	●	○	/	Іш киім	1000 айн./мин.
6 Бала киімі	90°C	40°C	●	○	/	Синтетика/Мақта	1000 айн./мин.
7 Гипоаллергендік	90°C	60°C	●	○	/	Синтетика/Мақта	1000 айн./мин.
8 Күнделікті	60°C	30°C	●	○	/	Мақта	1000 айн./мин.
9 Спорттық	40°C	20°C	●	○	/	Спорт киімі	800 айн./мин.
10 Абайлап	30°C	30°C	●	○	/	Жібек	600 айн./мин.
11 Мамық көрпе	40°C	40°C	●	○	/	Мақта	800 айн./мин.
12 Экспресс 15 мин.	40°C	---	●	○	/	Синтетика/Мақта	1000 айн./мин.
13 Мақта	90°C	90°C	●	○	/	Мақта	1000 айн./мин.
14 Жүн	40°C	---	●	○	/	Жүн матасы	800 айн./мин.
15 Өзін өзі тазалау	90°C	90°C	/	○	/	---	600 айн./мин.
16 Сығу/Тегу	---	---	/	/	/	Барлық мата түрлері	1000 айн./мин.

● Иә ○ Опция / Жоқ

«Хлопок +» - стандартная программа для энергетической клас.



ШЫҒЫН ПАРАМЕТРЛЕРІНІҢ КЕСТЕСІ

Көрсетілген тұтыну мәндері жергілікті жағдайларға сәйкес ерекшеленуі мүмкін.

Бағдарлама	Темп.	Ең көп салу	Электр энергиясының тұтынуы	Су шығыны	Жуу уақыты	Сығу класы
Синтетика	30°C	5 кг	/	/	/	B
Мақта +	40°C *	5 кг	0,357 кВтс	32 л	4.25 с	B
	60°C *	5кг	0.495 кВтс	33 л	4.28 с	B
	60°C *	10 кг	0.452 кВтс	45.5 л	4.28 с	B

 Мақтаның 60°C және 40°C температурасындағы стандартты бағдарламалары орташа кірлеген мақта кірін жууға жеткілікті. Осы бағдарламалар мақта кірін жуғанда электр энергиясы мен су шығынының тепе-теңдігі тұрғысынан ең тиімді. Нақты су температурасы мен жұмыс айналымындағы уақыт жарияланғанынан біраз ерекшеленуі мүмкін.

*Энергетикалық тиімділікті жіктеу үшін бағдарламаны теңшеу:

1. «  +40°C +ең үлкен жылдамдық»
2. «  +60°C +ең үлкен жылдамдық»

Ең жақсы жуу құралын таңдаңыз

	Әмбебап	Түс	Деликат.	Арнайы	Кондиционер
Мақта+	С/Ұ	С/Ұ	-	-	О
Мақта	С/Ұ	С/Ұ	-	-	О
Аралас жуу	С/Ұ	С/Ұ	-	-	О
Синтетика	С/Ұ	С/Ұ	С	-	О
Іш киім	С/Ұ	С/Ұ	-	-	О
Бала киімі	С/Ұ	С/Ұ	-	-	О
Гипоаллергендік	-	-	-	С	О
Күнделікті	С/Ұ	С/Ұ	С	-	О
Спорттық	-	-	-	С	О
Деликатты	-	-	С	-	О
Мамық көрпе	-	-	С	С	О
Экспресс 15 мин	С/Ұ	С/Ұ	С	-	О
Мақта	С/Ұ	С/Ұ	С	-	О
Жүн	-	-	-	С	О
Өзін өзі тазалау	С/Ұ	-	-	С	О
Сығу/тегу	-	-	-	-	О

	Жуу құралы	Температуралардың диапазоны °C
С	Сұйықтық	Суық – 60
Ұ	Ұнтақ	40 – 90
О	Опция	---
-	Ұнтақсыз	---

Сұйық жуу құралын пайдаланғанда шегерілген стартты белсендіруге болмайды. Қажетті жуу құралының мөлшерін жуу құралы орамында табуға болады. Ақпарат: замануи жуу құралдары төменгі температурада жұмыс істейді. Тек автоматты кір жуу машиналарына арналған жуу құралдарын пайдаланыңыз.

ФУНКЦИЯЛАР

ЖУУ ӘДІСТЕРІ



Осы кір жуу машинасы тек үйде пайдаланылуға арналған. Егер машина коммерциялық мақсатта немесе басқа тұрмыстық емес үй қажеттіліктеріне пайдаланылса, кепілдік жойылады. Машинаны өзірленіп жасалғандарынан басқа мақсатта пайдаланбаңыз. Әр заттың жапсырмасындағы нұсқаулықтарды ұстаныңыз және тек машинамен жууға қарастырылған киімді ғана жуыңыз.

ҚОРЕКТЕНУ КӨЗІ

Кір жуу машинасын қоректену көзіне қосыңыз (220 В – 240 В~/50 Гц).

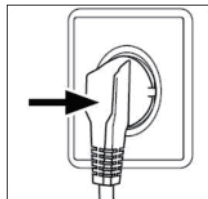

СУ ҚОСУ

Кранды ашыңыз. Су таза және мөлдір болуы керек.



Пайдаланар алдында кранды ашып, ағып жатқан жер болмауына көз жеткізіңіз.

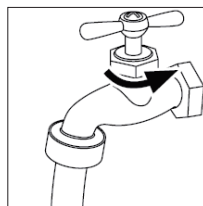

КІРДІ ДАЙЫНДАУ

- Киімді мата құрамына (мақта, синтетика, жүн немесе жібек), сонымен қатар кірлегеніне байланысты сұрыптаңыз.
- Ақ кірді түрлі түсті кірден бөліңіз. Түрлі түсті кір түлемеуін анықтау үшін оны алдымен қолмен жуыңыз.
- Қалталарды босатыңыз (түйреуіш, тиын, кілт және т.б.) және ауыр әшекей заттарды (сәнді түйреуіш) шешіп алыңыз.



Салбыраған киім бөліктерін, нәзік маталарды және жұқа тігілген маталарды, мысалы жұқа пердені арнайы жуу қабына салу керек (оларды кір жуу машинасында жумаған жөн).

Сырғытпалар мен ілгектерді салыңыз, түймелер берік қадалғанына көз жеткізіңіз, шұлық, белдік, бюстагалытер және т.б. сияқты ұсақ заттарды жуу қабына салыңыз.

Жайма, жапқыш және т.б. сияқты үлкен заттарды салар алдында жаю керек.

Жейделерді айналдырып шығу керек.



..... Назар аударыңыз: Тоқылмаған элементтер, сонымен қатар ұсақ, берік бекітілмеген және үшкір заттар киімді және машинаны бұзуы мүмкін.

Қалталардан ұсақ заттарды шығарыңыз (кілт, тиын және т.б.) және қатты әшекейлерді шешіңіз (мысалы, сәнді түйреуіш).

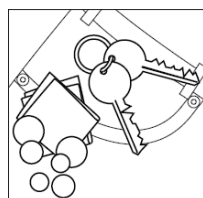

МАШИНАҒА САЛУ

Кір жуу машинасы есігін ашып, кірді бірінен кейін бірін салыңыз. Есікті тығыз жабыңыз. Кірді есік қыспағанын тексеріңіз.

Кір жуу машинасын алғашқы пайдаланар алдында кірді маймен немесе кір жуу машинасында тұрып қалған сумен ластамау үшін аспапты кір салмай бағдарламада жұмыс істетіңіз. Жуар алдында машинаны кір салмай, бірақ жуу құралын қосып, 60°C бағдарламасында іске қосу керек. Кір жуу машинасына артық жүк салмаңыз.

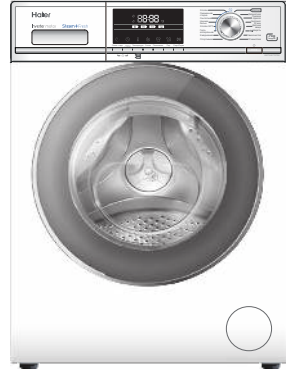

ЖУУ ҚҰРАЛЫН ТАҢДАУ

Жуу тиімділігі мен өнімділігі пайдаланылатын жуу құралы сапасынан анықталады. Автоматты кір жуу машинасының арнайы көбік қалыптастырмайтын құралы жуу кезінде жақсы нәтиже шығарады. Синтетика мен жүн заттар үшін арнайы жуу құралдарын пайдалану керек. Трихлорэтилен және балама заттар сияқты құрғақ тазалау құралдарын пайдалануға тыйым салынады.

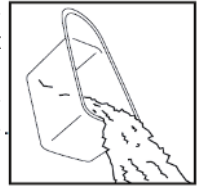

Керегінен көп жуу құралын қосуға тыйым салынады; әйтпесе бұл келесі жағдайдың біріне және машинаның қызмет ету мерзіміне әсер ететін кір жуу машинасының зақымдануына әкеліп соқтыруы мүмкін.

1. Артық көбік қалыптасқанынан шаю уақыты әдеттегіден көп болады.
2. Көбіктің артық қысымынан көбік жуу құралдары ұяшығынан төгілуі мүмкін.
3. Көбік соңғы сыққан соң шайылмай қалуы мүмкін.

Кеңестер:



1. Жуу құралдары ұяшығын аптасына бір рет жуыңыз.
2. Ұнтақтың немесе сұйық жуу құралы орамындағы жуу құралдарын мөлшерлеу бойынша кеңестерді ұстану керек.

ЖУУ ҚҰРАЛЫН ҚОСУ

Жуу құралдары контейнерін тартып, жуу құралын тиісті бөлімдерге салыңыз. Жуу құралы бөлімін абайлап жабыңыз. (Ұяшықтағы нұсқаулықтарды ұстаныңыз)



Кондиционерді артық тұтынбаңыз; әйтпесе жасанды талшықтар зақымдануы мүмкін.

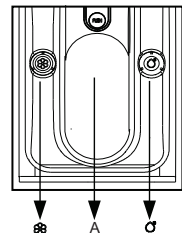

ФУНКЦИЯЛАР

БАҒДАРЛАМАНЫ ТАҢДАУ

Ең жақсы жуу нәтижелерін шығару үшін кірлеу дәрежесі мен кір типіне ең жарамды бағдарламаны таңдаңыз. Тұтқаны қажетті бағдарлама индикаторы жанғанша және әдепкі теңшелімдер шыққанша бұраңыз.



ЖЕКЕ ПАРАМЕТРЛЕРДІ ОРНАТУ

Қажет болғанда қажетті опциялар мен теңшелімдерді таңдаңыз; түймешіктердің сипаттамаларын «Басқару панелі» тарауында қараңыз.

ЖУУ БАҒДАРЛАМАСЫН ІСКЕ ҚОСУ

Бағдарламаны іске қосу үшін «Старт/Шегеру» түймешігін түртіңіз.

Машина орнатылған опцияларға сәйкес жұмыс істей бастайды.

Өзгерістерді тек бағдарламаны болдырмаған соң ғана енгізуге болады.



ҮЗУ – ЖУУ БАҒДАРЛАМАСЫН БОЛДЫРМАУ

Жұмыс істеп тұрған бағдарламаны үзу үшін «Старт/Шегеру» түймешігін басыңыз. Жарықдиодты индикаторы жанады. Жұмысты қайта бастау үшін осы түймешікті тағы бір рет басыңыз.

Жұмыс істеп тұрған бағдарламаны және оның барлық жеке теңшелімдерін болдырмау үшін:

1. Қосылып тұрған бағдарламаны үзу үшін «Старт/Шегеру» түймешігін басыңыз.
2. Өшіру үшін «ҚОС/ӨШ» түймешігін шамамен 2 секунд ұстаңыз.
3. Суды төгу үшін «Сығу» бағдарламасын таңдаңыз және «нөл жылдамдығын» таңдаңыз.
4. Жаңа бағдарламаны таңдап, қосыңыз.

БАЛАЛАРДАН ҚҰРСАУЛАУ

Барлық панель элементтерін құрсаулау үшін «Шегерілген старт» пен «i-time» түймешіктерін бірге басып, 3 секунд ұстаңыз.

Құрсаудан шығару үшін көрсетілген екі түймешікті тағы бір рет басыңыз.

Балалардан құрсаулау қосылып тұрғанда кез келген түймешік басылғанда дисплейде cLoI көрсетіледі. Өзгерістерді енгізіп көрсеңіз, сәтті шықпайды.



КҮТҮ БОЙЫНША НҰСҚАУЛАР

Машинамен жуу, суық суда	Қолмен жуу	Барабанда кептіру, қыздырмай	Барабанда кептірмеңіз	Төменгі температурада үтіктеңіз, булаңыз немесе кептіріңіз
Машинамен жуу, жылы суда	Жұмаңыз	Төменгі температурада барабанда кептіру	Жілте кептіру	Орташа температурада үтіктеңіз, булаңыз немесе кептіріңіз
Машинамен жуу, ыстық суда.	Қажет болғанда ағарту. Clorox® типіндегі кез келген ағартқыш зиянсыз пайдаланылуы мүмкін	Орташа температурада барабанда кептіру	Сықпай кептіру	Жоғарғы температурада үтіктеңіз, булаңыз немесе кептіріңіз
Машинамен жуу, суық суда. Тұрақты қысым.	Қажет болғанда құрамында хлор жоқ ағартқыш. Тек Clorox® типіндегі түс үшін қауіпсіз ағартқышты пайдаланыңыз	Жоғарғы температурада барабанда кептіру	Бетте кептіру	Буландырып үтіктемеңіз
Машинамен жуу, жылы суда. Тұрақты қысым.	Ағартпаныз. Ағартқышы бар жуу құралдары құрамында ағарту өнімдері пайдаланылмайды немесе ағарту қауіпсіздігін тексеру үшін ағарту сынақтамасын жүргізу керек.	Төменгі температурада барабанда кептіру. Тұрақты қысым. Қыздырмай	Химиялық тазаламаңыз	Үтіктемеңіз
Машинамен жуу, ыстық суда. Тұрақты қысым.	Жүн маркасы	Барабанда кептіру. Тұрақты қысым. Төменгі температурада	Ілгекте кептіріңіз	Химтазалау. Қосымша әріптермен және/немесе сызықтармен пайда болуы мүмкін. Мұндай затты кәсіби кір жуу орнына тапсыру керек.
Машинамен жуу, суық суда. Деликатты айналым		Барабанда кептіру. Тұрақты қысым, орташа температурада	Барабанда кептіру. Орташа температурада	Химиялық тазаламаңыз
Машинамен жуу, жылы суда. Деликатты айналым		Барабанда кептіру, деликатты айналым, қыздырмай	Барабанда кептіру. Төменгі температурада	Кез келген еріткішпен химиялық тазалаңыз
Машинамен жуу, ыстық суда. Деликатты айналым		Барабанда кептіру, деликатты айналым, төменгі температурада	Барабанда кептірмеңіз	Перихлоридпен химиялық тазалаңыз
		Барабанда кептіру, деликатты айналым, орташа температурада		

ЗАТТАРДЫ САЛҒАНДА ШАМАЛЫ САЛМАҒЫ

Мата	Келесіден жасалды	Граммен салу
Жайма	Мақта	800 дейін
Жапқыш	Жүн	3000 дейін
Аралас маталы киім	/	800 дейін
Куртеше	Мақта	800 дейін
Джинса	/	800 дейін
Комбинезон	Мақта	950 дейін
Әйелдер пижамасы	/	200 дейін
Жейде	/	300 дейін
Шұлық	Аралас маталар	50 дейін
Майка	Мақта	300 дейін
Іш киім	Аралас маталар	70 дейін

ЧИСТКА И УХОД

ТАЗАЛАУ ЖӘНЕ КҮТУ

Жуған сайын суды өшіріп, қоректену бауын ажыратыңыз. Ылғал мен иістерді қалыптастырмау үшін кір жуу машинасы есігін ашыңыз. Егер кір жуу машинасы ұзақ уақыт пайдаланылмай тұрса, машинаның ішінен суды төгіп, төгу шлангын орнына орнатыңыз. Люк манжетасының төменгі бөлігі мен жуу құралдары ұяшығында судың жиналуы қалыпты құбылыс болып табылады.

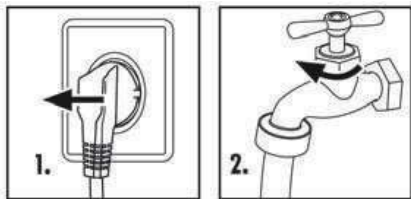

ЖУУ ҚҰРАЛЫ ҰЯШЫҒЫН ТАЗАЛАУ

Регулярно очищайте лоток для распределения моющих средств. Выдвинуть лоток, промыть его начисто водой и установить на место.

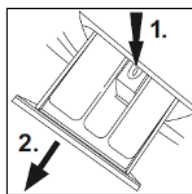

МАШИНАНЫ ТАЗАЛАУ

Машинаны тазалап, оған техникалық қызмет көрсеткенге дейін қоректену көзінен ажыратыңыз. Машина корпусы мен резина бөліктерін тазалау үшін сұйық сабынға малынған жұмсақ матаны пайдаланыңыз. Органикалық химиялық заттарды немесе тот ерітетін еріткіштерді пайдалануға тыйым салынады.

СҮЗГІНІ ТАЗАЛАУ

Сүзгіні айына бір рет тазалаңыз:

1. Машинаны өшіріп, электр желісінен ажыратыңыз (1 сурет).
2. Машинаның оң алдыңғы бұрышындағы сүзгі қақпағын ашыңыз (2 сурет).
3. Су қалдықтарын құйып алу үшін астына қандай да бір жалпақ ыдыс қойыңыз (3 сурет). Ол көп болуы мүмкін!
4. Төгу түтігін сыртқа тартып, оның ұшын ыдыстың үстінде ұстаңыз (3 сурет).
5. Төгу түтігінен тығынды шығарыңыз (3 сурет).
6. Толық құйып алған соң төгу шлангын жауап, қайта машинаның ішіне салыңыз (4 сурет).
7. Сорғы сүзгісін сағат тіліне қарсы бұрап шешіңіз (5 сурет).
8. Бөтен заттар мен кірді кетіріңіз (6 сурет).
9. Сорғы сүзгісін мұқият тазалаңыз, мысалы, ағынды су астында (7 сурет).
10. Сүзгіні орнына орнатыңыз (8 сурет).
11. Сүзгі қақпағын жабыңыз

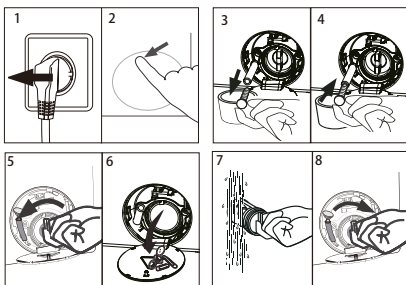

Сүзгі орнына орнатылуы керек, әйтпесе су ағып кетуі мүмкін.

Контейнерді сүзгіден ағуы мүмкін артық суды шығару үшін төгу сорғысының сүзгісі астына қойыңыз.

ЕСКЕРТУ. Үнемі қызмет көрсеткенде ықтимал тұнбаларды кетіру үшін «Мақта 90°С» бағдарламасын кір салмай айына бір рет қосуға кеңес береміз. Жуу құралының біраз мөлшерін қосыңыз немесе кір жуу машиналарын тазалауға арналған арнайы құралды пайдаланыңыз (осы құрал нұсқаулықтарын ұстаныңыз).

ЭЛЕКТР ТОҒЫ ӨШКЕН ЖАҒДАЙДА

Ағымдағы бағдарлама мен орнатылым сақталады. Энергиямен жабдықтау қалпына келген соң амал жалғасады. Егер қоректену жаңылысы жуу бағдарламасын үзе, машина есігі механикалық түрде құрсауланады. Есік арқылы машинадағы су деңгейін көру жеңіл емес. Күйіп қалу және судың ағып кету қаупі бар! Есік құрсаудан шыққанша есіктегі тұтқаны тартпаңыз.

ҚҰЮ КЛАПАНЫ МЕН ҚҰЮ КЛАПАН СҮЗГІСІ

Клапанды бөтен материалдар бітемеуі және су тоқтап қалмауы үшін құю клапаны сүзгісін тазалап тұру керек.

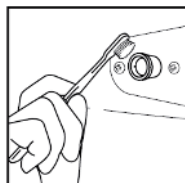

МАШИНАНЫ ЖЫЛЖЫТУ

Егер машинаны басқа жерге апару керек болса, зақымдамау үшін орнатылған кезде шешілген тасымалдау бұрандаларын орнату керек. Төменгі нұсқаулықтарды жасаңыз.

1. Тығындарды шығарыңыз.
2. Пластмасса тұрақтандырғыштар, резина төлкелер мен тасымалдау бұрандаларын орнатыңыз.
3. Бұрандаларды бұрағышпен (кілтпен) тартыңыз.

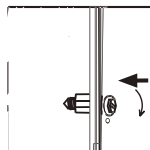
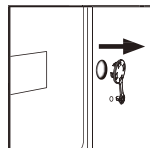

ҰЗАҚ ЖҰМЫС ІСТЕМЕЙ ТҰРУ

Егер кір жуу машинасы ұзақ уақыт пайдаланылмай тұрса, қоректену бауын ажыратып, суды жабу керек. Ылғал мен иістерді қалыптастырмау үшін кір жуу машинасы есігін ашыңыз. Машина есігін бүкіл тұрған уақытқа ашық қалдырыңыз.



ТЕХНИКАЛЫҚ ҚЫЗМЕТ КӨРСЕТУ

Дисплей кодтары

Код-тар	Себептері	Solutions
E1	Төгу қатесі, су 6 минут ішінде кетпеген.	<ul style="list-style-type: none">• Сорғы сүзгісін тазалаңыз.• Төгу шлангы дұрыс қосылғанын тексеріңіз
E2	Есік тығыз жабылмаған	Есікті мұқият жабыңыз, одан кейін «Старт/Шегеру» түймешігін басыңыз.
F3	Температура қадағасы дұрыс қосылмаған немесе зақымданған.	Техникалық қолдаумен байланысыңыз
F4	Қыздыру қатесі (айналым соңында пайда болады).	Техникалық қолдаумен байланысыңыз
F4	<ul style="list-style-type: none">• Су 10 минут ішінде толмайды.• Су сифондық әсер салдарынан төгу шлангы арқылы құйылады.	<ul style="list-style-type: none">• Су келгенін және қысымын тексеріңіз.• Төгу шлангы дұрыс қосылғанын тексеріңіз.
F7	Қозғалтқыш қатесі.	Техникалық қолдаумен байланысыңыз
E8	Су деңгейі бойынша қорғаныс қатесі.	Техникалық қолдаумен байланысыңыз
FA	Су деңгейі қадағасының қатесі.	Техникалық қолдаумен байланысыңыз
FC0 FC1 FC2	Байланыс қатесі	Техникалық қолдаумен байланысыңыз
End	Жуу айналымының аяқталуы.	
19:30	Шегеріп іске қосудың орнатылған уақыты.	
1:25	Қалған уақыт 1 сағат 25минут.	
UNb	Кір біркелкі салынбаған.	Кір салынғанын тексеріңіз және біркелкі таратып салыңыз. Кір мөлшерін азайтыңыз.





Егер сығу барысында көп мөлшер көбік пайда болуы байқалса, қозғалтқыш тоқтап, төгу сорғысы 90 секундқа қосылады. Егер көбік осылайша 3 ретте кетпесе, бағдарлама сықпай аяқталады.

АҚАУЛАРДЫ ІЗДЕУ ЖӘНЕ ЖОЮ

Қиындық	Себебі	Шешімі
Кір жуу машинасы жұмыс істемейді	<ul style="list-style-type: none"> • қоректену көзіне нашар қосылған. • қоректену жоқ. • есік тығыз жабылмаған. • машина қосылмаған. 	<ul style="list-style-type: none"> • электр желісіне қосылысты тексеріңіз. • қоректену барын тексеріңіз. • есікті тығыз жабыңыз. • машина қосылғанына көз жеткізіңіз.
Кір жуу машинасы суға толмайды.	<ul style="list-style-type: none"> • «Старт/Шегеру» пернесі басылмаған • су жабылған. • су қысымы 0,03 Мпа төмен. • су келетін шлангы қысылған • су жоқ. • бағдарлама таңдалмады. • есік тығыз жабылмаған. • құю клапаны сүзгісі бітелген. 	<ul style="list-style-type: none"> • «Старт/Шегеру» пернесін басыңыз. • су жіберетін қранды ашыңыз. • су қысымын тексеріңіз. • су жіберетін шлангты тексеріңіз. • су кеп тұрғанын тексеріңіз. • бағдарлама тұтқасын дұрыс орнатыңыз. • есікті тығыз жабыңыз. • құю клапаны сүзгісін тазалаңыз
Машина толғанда су төгіледі	<ul style="list-style-type: none"> • төгу шлангының ұшы 80 см аз биіктікте. • төгу шлангының ұшы суда тұр. 	<ul style="list-style-type: none"> • төгу шлангын 80-100 см биіктігіне орнатыңыз. • төгу шлангы суда тұрмағанына көз жеткізіңіз.
Төгілмейді.	<ul style="list-style-type: none"> • төгетін шланг бітелген. • төгетін шланг ұшы еденнен 100 см жоғары тұр • сүзгі бітелген 	<ul style="list-style-type: none"> • төгетін шлангты тазалаңыз. • төгетін шлангтың ұшы еден деңгейінен 100 см төмен тұрғанына көз жеткізіңіз. • сүзгіні тазалаңыз.
Сыққанда қатты тербеліс бар	<ul style="list-style-type: none"> • барлық тасымалдау бұрандалары шығарылмаған. • кір жуу машинасы тегіс жерде тұрмаған немесе оны орналасуы реттелмеген. • машинаға артық жүк салынған. 	<ul style="list-style-type: none"> • барлық тасымалдау бұрандаларын шығарыңыз. • кір жуу машинасын тегіс еденге орнатыңыз және орналасуын реттеңіз. • кір мөлшерін тиісті түрде өзгертіңіз.
Жуу айналымы аяқталуына дейін үдеріс тоқтайды	<ul style="list-style-type: none"> • су немесе электр қоректену келмей тұр. 	<ul style="list-style-type: none"> • су және электр қоректену келгенін тексеріңіз.
Үдеріс біраз уақытқа тоқтайды	<ul style="list-style-type: none"> • машина қате туралы хабарламаларды шығарады. 	<ul style="list-style-type: none"> • дисплей кодтарын тексеріңіз.
Барабанда және/немесе жуу құралдары контейнерінде көбік артық қалыптасады	<ul style="list-style-type: none"> • жуу құралы автоматты кір машиналарына арналмаған • жуу құралының мөлшері артық 	<ul style="list-style-type: none"> • жуу құралын пайдалану бойынша кеңестерді тексеріңіз. • жуу құралы контейнерінде жуу құралы мөлшерін азайтыңыз
Жуу уақыты автоматты түрде коррекцияланады	<ul style="list-style-type: none"> • жұмыс барысында бағдарлама ұзақтығының автоматты коррекциясы ықтимал. 	<ul style="list-style-type: none"> • бұл қалыпты және қызметіне әсер етпейді.
Сықпайды	<ul style="list-style-type: none"> • кір біркелкі таралмаған. 	<ul style="list-style-type: none"> • кірді қосыңыз немесе сығу режимін қайта іске қосыңыз.

ТЕХНИКАЛЫҚ СИПАТТАМАЛАРЫ

Техникалық сипаттамалары (ЕС 1061/2010 сәйкес)	
Саудалық таңба	Haier
Үлгі нөмірі	HW100-BP14758
Номиналды жүк салу (кг)	10
Энергия тиімділік класы	A+++
Энергияны 1 жылда тұтыну (кВт/с) ¹⁾	108
Энергия тұтыну, мақта 60°C толық салғанда (кВт/с/айналым)	0.504
Энергия тұтыну, мақта 60°C жартылай салғанда (кВт/с/айналым)	0.515
Энергия тұтыну, мақта 40°C жартылай салғанда (кВт/с/айналым)	0.448
Өшкен режимде өлшенген энергия тұтыну (w)	0.25
Сол қосу режимінде өлшенген энергия тұтыну (w)	0.34
Жылда су шығыны (л) ²⁾	8800
Сығу тиімділігінің класы ³⁾	B
Ең үлкен сығу жылдамдығы (айн./мин.) ⁴⁾	1400
Қалдық ылғал мөлшері (%) ⁴⁾	53
«Мақта 60°» стандартты бағдарламасы ⁵⁾	 +60°C+Ең үлкен жылдамдық
«Мақта40» стандартты бағдарламасы ⁵⁾	 +40°C+Ең үлкен жылдамдық
«Мақта 60°C» бағдарламасының уақыты толық салғанда (мин.)	268
«Мақта 60°C» бағдарламасының уақыты жартылай салғанда (мин.)	268
«Мақта 40°C» бағдарламасының уақыты жартылай салғанда (мин.)	265
Солға жұмыс істеу режимінің ұзақтығы (мин) ⁶⁾	3
Шу (жуу/сығу)(dB(A)) ⁷⁾	58/73
Типі	Жеке тұратын
<p>¹⁾ Мақта 60°C және 40°C бағдарламалар үшін толық және жартылай салынғанда, энергияны сақтау режимдерінде тұтынында 220 стандартты кір жуу айналымдары негізінде есептелген. Энергияны нақты тұтыну электр аспабы пайдаланылғанына байланысты.</p> <p>²⁾ Мақта 60°C және 40°C бағдарламалар үшін толық және жартылай салынғанда 220 стандартты кір жуу айналымдары негізінде есептелген. Суды нақты тұтыну электр аспабы пайдаланылғанына байланысты.</p> <p>³⁾ G класы ең аз үнемді, A класы ең көп үнемді болып табылады.</p> <p>⁴⁾ Толық және жартылай салынған стандартты 60°C мақта бағдарламасы, сонымен қатар жартылай салынған стандартты 40°C мақта бағдарламасы негізінде.</p> <p>⁵⁾ «60°C мақта үшін стандартты бағдарлама» және «40°C мақта үшін стандартты бағдарлама» стандартты жуу бағдарламалары болып табылады, оларға жапсырма мен анықтамалық парақтағы ақпарат жатады. Олар орташа кірлеген мақта-мата кірді тазалауға жарамды және энергия мен суды жалпы тұтыну тұрғысынан ең тиімді.</p> <p>⁶⁾ Электр энергиясын басқару жүйесі бар болғанда.</p> <p>⁷⁾ Толық салынған стандартты 60°C мақта бағдарламасы негізінде.</p>	

Жабдық туралы негізгі техникалық ақпарат.

HW100-BP14758	
Қоректену көзі	220В~240 В/50 Гц
Ең үлкен жұмыс тоғы (A)	10
Су қысымы (MPa)	0.03≤P≤1
Жуу бағдарламаларының саны	16
Ең үлкен қуат (Вт)	1900
Өлшемдері (БxТxЕмм)	850x600x595
Глубина с учетом двери, мм	650
Нетто салмағы (кг)	75

САТЫЛҒАН СОҢ ҚЫЗМЕТ КӨРСЕТУ

Клиенттерді қолдау қызметі

«Хайер» компаниясының клиенттерді қолдау қызметіне жолығуға, сонымен қатар түпнұсқалық қосалқы бөлшектерді пайдалануға кеңес береміз. Егер тұрмыстық техникаңызбен қиындықтар туындаса, алдымен «Ақауларды жою» тарауын оқуды өтінеміз.

Егер қиындық шешімін таппасаңыз, келесіге жолығуды өтінеміз:

— ресми дилеріңізге немесе

—колл-орталығымызға:

8-800-200-17-06 (РФ),

8-10-800-2000-17-06 (РБ),

8-800-2000-17-06 (Қазақстан)

00-800-2000-17-06 (Өзбекістан)

— www.haier.com сайтына, мұнда қызмет көрсетуге өтінімді қалдыра аласыз, сонымен қатар жиі берілетін сұрақтарға жауап таба аласыз.

Сервистік орталығымызға жолыққанда келесі ақпаратты дайындауды өтінеміз, оны төлқұжат кестешесі мен чекте таба аласыз:

Үлгі _____

Сериялық нөмірі _____

Сатылған күні _____

Сонымен қатар, кепілдік пен сату туралы құжаттар барын тексеріңіз.

Өндіруші:

«Haier Overseas Electric Appliances Corp. Ltd»

Хайер Оверсиз Электрик Апплаенсиз Корп. Лтд Мекенжайы:

Room S401, Haier Brand building, Haier Industry park Hi-tech Zone, Laoshan District Qingdao, China

Рум S401, Хайер бренд билдинг, Хайер индастри парк Хай-тек зон, Лаошан дистрикт, Циндао,

Қытай

Өндіруші кәсіпорын:

«Haier Overseas Electric Appliances Corp. Ltd»

Хайер Оверсиз Электрик Апплаенсиз Корп. Лтд Мекенжайы:

Room S401, Haier Brand building, Haier Industry park Hi-tech Zone, Laoshan District Qingdao, China

Рум S401, Хайер бренд билдинг, Хайер индастри парк Хай-тек зон, Лаошан дистрикт, Циндао,

Қытай Импорттаушы:

«ХАР» ЖШС. Импорттаушының мекенжайы: 121099, Мәскеу қаласы, Новинский бульвары, 8,

көш. 161 каб., 1601 бөлме

Haier

Пайдалануучунун HW100-BP14758
колдонмосу



Haier компаниясынын продукциясын сатып алганыңыз үчүн ыракмат!

Кир жуугуч машинаны пайдалануунун алдында колдонмону окуп чыгыңыз. Бул колдонмо берилген маанилүү маалымат аспапты иштеткенде жакшы натыйжаларга алып келүүгө жардам берет, ошондой эле коопсуз жана туура орнотууну, иштетүүнү, тейлөөнү жана тазалоону камсыз кылат.

Колдонмону коопсуз жана туура пайдалануу жөнүндөгү маалымат дайыма алуу үчүн кол жеткен жайда сактаңыз.

Кир жуугуч машинаны бирөөгө сатканда, жаңы пайдалануучуга бул колдонмону бериңиз, ал аспап жана коопсуздук эрежелери менен таанышат.

АКСЕССУАРЛАРЫ

Аксессуарлар менен документтердин комплекттүүлүктү тизме боюнча тактагыла:

1x пайдалануу боюнча колдонмо



1x төкмө шлангдын кронштейни

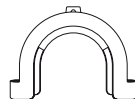

1x ылдыйкы капкак



5x Заглушкалар

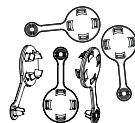

1x куйма шланг жыйымда



Өндүрүүчү аспаптын конструкциясы менен комплектациясына өзгөртүүлөрдү кошумча билдирүүсүз киргизүүгө укуктуу.

МАЗМУНУ

Коопсуз тейлөө.....	4
Колдонуунун алдында	6
Функциялар	9
Эксплуатация	17
Бузулууларды табуу жана жоюу	20
Техникалык мүнөздөмөлөрү	21
Сатып алуудан кийин тейлөө	22

ШАРТТУУ БЕЛГИЛЕР



Ооба



Жок



Опция



Көңүл бургула! Коопсуз тейлөө жөнүндө маанилүү маалымат!



Жалпы маалымат жана кеңештер

Утилизация



Бул символ буюмда, аксессуарларда же материалдарда болсо, аспап жана анын электрондук аксессуарлары мөөнөтү өткөндөн кийин үй-тиричилик таштандылардан бөлөк, өз алдынча утилизацияланат.

Айлана-чөйрөгө же адамдын ден соолугуна туура эмес утилизациядан чыккан терс таасирин тийгизбеш үчүн, бул компоненттерди башка таштандылардан бөлүп, кайра иштетүүгө өткөрүү керек. Ошентип сиз экологиялык коопсуздукка жараша материалдарды кайра пайдаланууга салым кыласыз.

Экологиялык жана коопсуз утилизациялоо жөнүндө маалыматты алуу үчүн аспапты сатып алган түйүн же тиешелүү жергиликтүү бийликтерге кайрылгыла.

Корпоративдик керектөөчүлөр жабдып туруучу адам же мекеме менен байланышып, сатып алуу шарттарын текшерүү керек. Бул аспапты жана анын электрондук компоненттерин башка өнөр жай таштандылардан бөлүп, утилизациялоо керек

КИР ЖУУЧУ МАШИНАНЫ БИРИНЧИ ЖОЛУ КОЛДОНУУНУН АЛДЫНДА

8 жаштагы жана андан улуу балдар, физикалык, сенсордук же акыл-эс жөндөмдүүлүгү чектелгендер же мындай аспаптарды колдонуу боюнча тиешелүү тажрыйба жана билими болбогондор бул колдонмо менен таанышып же аспапты коопсуз колдонуу боюнча инструкцияларды алып, мүмкүн коркунучту түшүнсө, кир жуугуч машинаны пайдаланууга жарайт. Балдар аспап менен ойногонго жол бербегиле. Аспапты тазалоо жана техникалык тейлөө көзөмөлсүз балдарга жүргүзүүгө болбойт.

Үч жашка чейинки балдар көзөмөлдөө гана менен аспапка жакындаса болот.

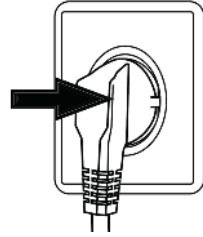

АТКАРУУ КЕРЕК...

- ✓ Бардык транспорттук болттору чыгарылганына ишенгиле
- ✓ Машинаны бөлөк жерге кийирген розеткага бириктирүү керек
- ✓ Шнур менен вилка бузулбай турганына ишенгиле
- ✓ Розеткадан чыгарганда (шнурду кармабай), штепселди кармаңыз.
- ✓ Электр торунун сактагычы 15 А токко ылайык экендигине көңүл буруңуз
- ✓ Кир жуугуч машинанын пластик жана резина деталдарынын эскирүүсүн алдын алуу үчүн, ал жылуулуктун булактарынан жана түз тийген күн нурларынан алыс турушу зарыл.
- ✓ Кир жуугуч машина электр шнурунда турбагандыгына көңүл буруңуз, анын бузулушуна жол бербезиз.
- ✓ Шлангдардын бириктирүүлөрдүн жана бекитүүлөрдүн бүтүндүгүн жана суу акапанын текшергиле. Эгерде бириктирген жерден суу акса, сууну бекитип, шлангдарды кайтадан бириктирүү зарыл. Шлангдар жакшы бириктирилгенге чейин машинаны пайдаланбагыла

АТКАРУУГА БОЛБОЙТ...

- * Электраспапка нымдуу колдорду же буттарды тийгизбегиле. Ошондой эле бут кийимсиз тийбегиле.
- * Түталануучу кир жуугуч же кургак тазалоочу каражаттарды колдонбогула
- * Аспаптын жанында туталануучу аэрозолдорду колдонбогула.
- * Бөлмөдө туталануучу газ чыгып калса, электраспаптын вилкасын сайбагыла, ошондой эле розеткадан чыгарбагыла.
- * Машина же упаковкасы менен балдар же жөндөмдүү эмес адамдарга ойноого жол бербегиле.
- * Кир жуугуч машинаны тышта нымдуу жерге, ошондой эле, суу аккан жерге, мисалы, раковинанын астында же жанында койбогула. Эгерде машинага суу кирсе, ал табигый жол менен кургашы керек.
- * Кир жуугуч машинаны килемдин үстүнө, дубал же эмеректин жанына койбогула.

КИР ЖУУГУЧ МАШИНАНЫ КҮНҮМДҮК ИШТЕТҮҮДӨ

АТКАРУУ ЗАРЫЛ ...

- ✓ Кийим чаташып калбас үчүн кийимдеги сыдырманы, бош илинип турган жиптерди жана майда элементтерди бекиткиле. Керек болгондо атайын кир жуучу баштык же торчого салгыла.
- ✓ Ар бир программа бүткөндө дайыма кир жуугуч машинаны үнөмдөө жана коопсуздук максатта электр торунан чыгарып өчүргүлө. Люктун ылдыйкы бөлүгүн таза абалда сактоо зарыл.
- ✓ Кир жуугуч машина иштебегенде, анын ичинде жагымсыз жыт болбош үчүн, машинанын эшигин ачык бойдон калтыруу керек.
- ✓ Электр кабели бузулганда аны өндүрүүчү же тейлөө агенти же башка квалификациялуу адис алмаштыруу зарыл.

АТКАРУУГА ТЫЮУ САЛЫНАТ ...

- × Кир жууганда машинанын эшигине тийбегиле, ал ысык болушу мүмкүн.
- × Кир жуугуч машинанын үстүнө оор буюмдар менен жылуулук жана нымдын булактарын койбогула
- × Резина же поролон материалдардан жасалган буюмдарды жогорку температурада жуубагыла.
- × Кир жууган учурда кир жуугуч каражаттардын бөлүштүргүчүн ачпагыла.
- × Күч менен эшигин ачпагыла - ал автоматташтырылган кулпу менен бекитилет жана кир жууп бүткөндөн кийин ачылат.
- × Суунун деңгээли люкта көрүнсө, эшигин ачуу жарабайт.
- × Кир жуугуч машинанын үстүндө ным пайда болбош үчүн аны пластик жапкыч менен жабууга болбойт.

ҮНӨМДӨӨ БОЮНЧА КЕҢЕШТЕР

❗ Сунушталган жүктөмдөрдү колдонуп, электр энергиясынын, суунун, кир жуучу каражаттардын жана убакыттын эң үнөмдүү сарпталышына жетишкиле

❗ Кир жуугуч каражатты өндүрүүчүнүн инструкциясында белгиленген өлчөмүнө жараша колдонула

❗ Кир жууга ылайыктуу температураны тандагыла. Заманбап кир жуугуч каражаттар 60°C-тан төмөн температурада да жакшы натыйжаны бере алат.

60°C-тан жогору температураны абдан кирдеген кийим гана үчүн колдонула.

СҮРӨТТӨМӨ

Данная схема может отличаться от приобретенной Вами стиральной машины.

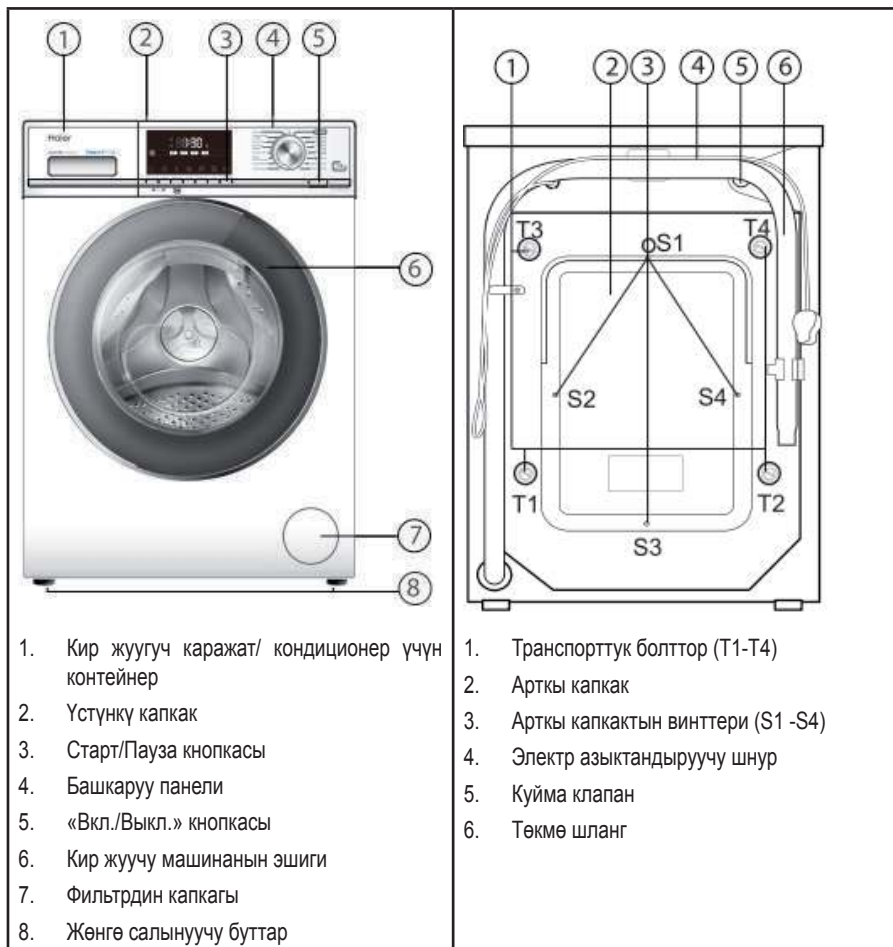

КИР ЖУУГУЧ МАШИНАНЫ ДАЯРДОО

Кир жуугуч машина туруктуу болуш үчүн машинанын упаковкасын толугу менен, анын ичинде пенополистирол негизин чыгаргыла. Упаковка ачылгандан кийин, пластик пакетте жана машинанын эшигинде суу тамчылары болушу мүмкүн. Бул демейдеги көрүнүш, анткени ар бир аспап заводдо суу текшерүүлөрдөн өтөт.

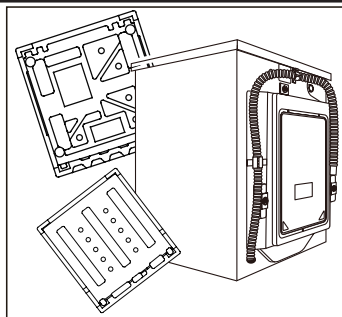

КОЛДОНУУНУН АЛДЫНДА

ОРНОТУУ

Көңүл бургула! Кир жуугуч машина абдан оор. Аны көтөргөндө коопсуз ыкмаларды колдонуула.

ТӨМӨНКҮ КАПКАКТЫ ОРНОТУУ (ЭГЕРДЕ БОЛСО)

Упаковканы ачканда төмөнкү капкакты табасыз.

1. Машинаны капталына коюп, төрт буттарды бурап чыгарыңыз.
2. Капкакты орнотуңуз. Андан кийин капкак жана төрт тешик аркылуу буттарды кайра бурап бекитиңиз. Кир жуугуч машинаны көтөрүңүз.

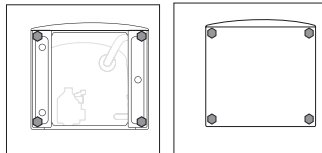

ТРАНСПОРТУК БОЛТТОРДУ ДЕМОНТАЖДОО

Транспорттук болттор транспорттоо учурунда кир жуугуч машинанын ичиндеги бакты бекитүү үчүн колдонулат.

1. Артык панелиндеги төрт болтторду чыгаргыла жана машинадан резина тыгыздоочулар жана пластмассалык стабилизаторлорду чыгарып алгыла.
2. Көзөнөктөргө комплектке кирген заглушкаларды киргизгиле.

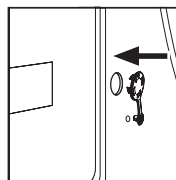
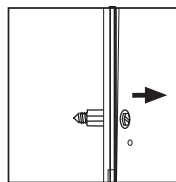

Эскертүү:



Резина тыгыздоочту жана пластмасса стабилизаторлорду алып таштоо үчүн артык жапкычтын бурмаларын бурап, капкакты чыгаргыла. Андан кийин капкакты кайрадан орноткула.

Транспорттук болттор жана пластмассалык стабилизаторлорду келерки пайдалануу үчүн бекем жайда сактагыла.

БУТТАРДЫ ЖӨНГӨ САЛУУ ЖАНА ГАЙКАЛАРДЫ БЕКИТҮҮ

Кир жуугуч машинанын астында жөнгө салгыч буттары бар. Машина түз туруш үчүн пайдалануунун алдында аларды тиешелүү түрдө жөнгө салуу керек. Анда бул иштөө учурунда вибрация менен дабышты азайтууга алып келет. Ошондой эле деталдардын эскирүүнү азайтат. Түздөп орнотуу үчүн спирттүү деңгээлди пайдаланууну сунуштайбыз. Пол катуу жана түз болушу зарыл.

1. Стопор гайкасын (1) гайка ачкычы менен бошоңдоткула.
2. Бутту (2) буруп, бийиктикти жөнгө салгыла.
3. Стопор гайкасын (1) корпусуна чейин бекиткиле.

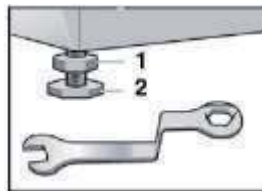

КУЙМА ШЛАНГ

- ✓ Шлангды куйма клапанга бириктиргиле.
- ✓ Шлангды муздак суунун түтүгүнө бириктиргиле.
- ✓ Суу агып турбаганын текшергиле



Кир жуучу машинанын комплектациясына кирген шлангдарды колдонуу зарыл. Эски шлангдарды пайдаланууга жарабайт.

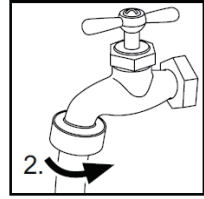
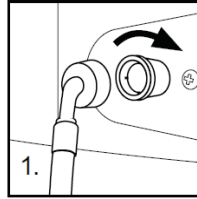

ТӨКМӨ ШЛАНГ

- ✓ Төкмө шлангдын бош учунан суу агып кетпес үчүн бекиткенге атайын скобаны пайдалануу керек. Төкмө шланг үчүн узарткычтарды пайдаланбаңыз, узунураак шлангды колдонуу керек болсо, техникалык адиске кайрылыңыз.
- ✓ Төкмө түтүк полдон 80-100 см бийиктикте болушу керек. Төкмө шлангды түшүп кетпес үчүн бекиткич аркылуу кир жуучу машинанын арткы капталына бекиткиле.

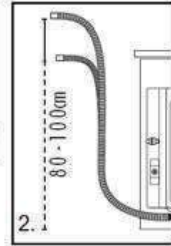
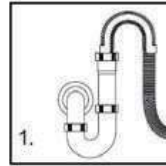

Төкмө шланг сууга салынбайт, аны абдан бекитип, суу чыгып кетпегенине көз салуу керек. Эгерде төкмө шланг жерде жатса же төкмө түтүктүн бийиктиги 80-см-ден кем болсо, анда кир жуучу машина толтурулуп жатканда суу токтоосуз чыгып турат (өз алдынча төгүлүү).

ЭЛЕКТР БУЛАГЫНА БИРИКТИРҮҮ

Электр торуну кир жуучу машинаны бириктирүүнүн алдында:

- ✓ Розетка кир жуучу машинанын эң чоң кубаттуулугуна дал келишин текшергиле (коопсуздук максатта электр торунун сактагычтары минимум 15А-га туура келиши керек),
- ✓ Электр торунун чыңалуусу талаптарга ылайык келиши зарыл.
- ✓ Розетка кир жуучу машинанын вилкасына туура келиши керек.
- ✓ Кир жуучу машинаны жердетилген розеткага бириктирүү зарыл.

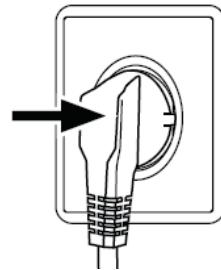

ФУНКЦИЯЛАР

Башкаруу панели

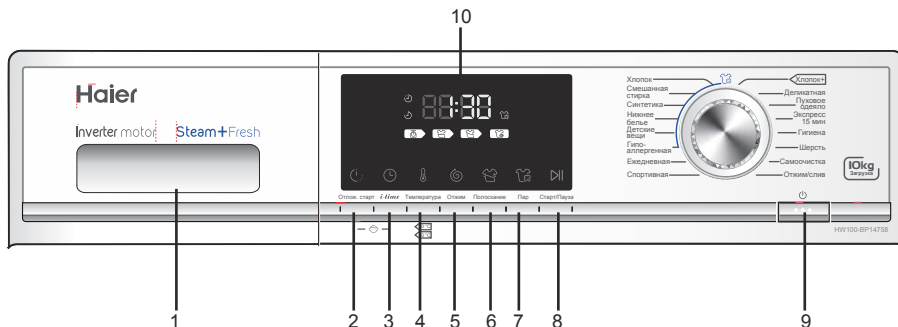



1. Кир жуугуч каражат/ кондиционер үчүн контейнер
2. Кийинкиге калтырган старт кнопкасы
3. i-time кнопкасы
4. Температура кнопкасы
5. Сыгуу кнопкасы
6. Чайкоо кнопкасы
7. Буу кнопкасы
8. СТАРТ/ПАУЗА кнопкасы
9. «Вкл/Выкл» кнопкасы
10. Дисплей

ОПЕРАТИВДҮҮ ФУНКЦИЯЛАРЫ

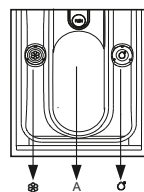
№	Функция	Экспликация
1	Кир жуугуч каражат/ кондиционер үчүн контейнер	<p>Контейнерде үч бөлүк бар:</p> <ul style="list-style-type: none"> Жумшарткыч, кондиционер: Кир жуугуч каражат үчүн Пайдаланылбайт <p>Ар кайсы температураларда кир жуучу каражаттардын түрү боюнча сунуштарды кир жуучу каражаттын инструкциясында тапса болот</p>
2	Кийинкиге калтырган старт	<p>Бул кнопканы токтолуп калуу мененки программаны иштетүү үчүн колдонула. Токтолуп калуу убактысын кадамы менен 30 минутага көбөйтсө болот (0,5 сааттан 24 саатка чейин). Мисалы, дисплейдеги убакыт 6:30 кир жуунун программасы 6 саат жана 30 минута өткөндөн кийин бүткөнүн көрсөтөт. «Старт/Пауза» кнопканы баскыла, анда убакытты токтолуп калуу функциясы иштейт.</p> <p> Токтолуп калуу убактысы программанын убактысынан көп болушу керек, башкача болсо кир жуучу машина дароо эле кир жуучу программасына жол берет.</p>
3	i-time	«i-time» кнопкасын басып, кир жуунун ар кайсы убактысын тандаса болот. Бул функция «Өзүн өзү тазалоо» жана «Сыгуу/Чыгаруу» программалар менен колдонулбайт.
4	Температура	Бул кнопка кир жуунун температурасын өзгөрүү үчүн колдонулат. Эгерде бир дагы маани күйбөсө- суу жылытылбайт.
5	Сыгуунун ылдамдыгы	<p>Бул кнопканы сыгуунун ылдамдыгын өзгөртүүгө же сыгуунун жокко чыгарууга колдонула. Эгерде бир дагы маани күйбөсө- сыгуу аткарылбайт.</p> <p> Суунун температурасын жана сыгуунун ылдамдыгын кол менен настройка кылса болот. Өзгөчө талаптар болбосо, кир жуунун абалкы настройкаларды колдонула.</p>



№	Функция	Экспликация
6	Чайкоо	Кошумча чайкоону жүргүзүү үчүн бул кнопканы баскыла. Кнопканы кошумча чайкоо опциясын тандоо үчүн бир жолу басуу керек.  Бул функция 2-чиден баштап 14-чү программа чейин менен иштейт.
7	Пар	Буу берүү функциясын тандоо үчүн бул кнопканы баскыла. Бул функция тандалса, абалкы температура – программанын эң чоң температурасы, температура өзгөртүлсө, буу берүү функциясы жокко чыгарылат. Бул функцияны төмөнкү программалар менен бирге пайдаланууга болот: Пахта, Аралаш кир жуу, Ич кийим, Синтетика, Пахта 90, Гипоаллерген-дик. Буу функциясы тандалганда панелде тиешелүү белги күйөт. Функцияны программа иштеп баштаганга чейин аракетке келтиргиле.
8	«Старт/Пауза»	Программаны өчүрүү же бир нече убакытка токтотуу үчүн бул кнопканы акырын баскыла. Программа токтогондо дисплейдеги маанилер бүлбүлдөй баштайт. Программаны жокко чыгаруу үчүн, программаны токтотуп, андан кийин «Вкл/Выкл» кнопкасын баскыла.
9	«Вкл/Выкл»	Машинаны аракетке келтирүү үчүн бул кнопканы акырын баскыла. Дисплей күйөт. Өчүрүү үчүн кнопканы 2 секундга жакын басып кармагыла. Эгерде бир нече убакыттын ичинде башкаруу панелдин бир дагы элемент жана бир дагы программа иштебесе, машина автоматтык түрдө өчөт.
10	LED-дисплейи	Калган убакыт жана ката жөнүндө маалымат көрсөтүлөт.  Программа иштей баштагандан кийин дисплейде кир жууп бүткөнгө чейинки убакыт көрүнөт. Суунун басымы жана температурасы айырмаланышы мүмкүн. Ошондуктан калган убакыт тиешелүү түрдө коррекцияланат. Сыгуу убактысында кир балансталбаса, убакыт автоматтык түрдө узартылат.
	Дабыш сигналын жокко чыгаруу үчүн	Керек болгондо, дабыш сигналын өчүрсө болот, ошол үчүн: 1. Машинаны туташтыргыла 2. «Сыгуу/Төгүү» программаны тандагыла 3. «i-time» жана «Сыгуу» кнопкаларды бир убакытта басып, 3 секунданын ичинде кармагыла. Дисплейде «bEEP OFF» жазуусу пайда болот жана сигнал өчүрүлөт. Дабыш сигналын жүргүзүү үчүн ушул операцияны кайталагыла

ФУНКЦИЈЛАР

ПРОГРАММАНЫН РЕЖИМДЕРИ

 Кондиционер үчүн бөлүк

A Кир жуугуч каражат үчүн

 Пайдаланылбайт

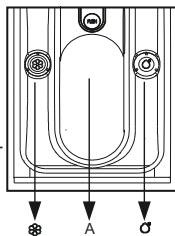

Программа

Макс.тем-
пература

Стандарт

Кездеменин түрү

Сыгуунун
стандарттуу
ылдамдыгы

Пахта	90°C	30°C	○	●	/	Пахта	1000 айл/мин
Пахта+	90°C	30°C	○	●	/	Пахта	1000 айл/мин
Аралашма кездемелер	60°C	30°C	○	●	/	Пахта /Синтет.	1000 айл/мин
Синтетика	60°C	30°C	○	●	/	Синтет.	1000 айл/мин
Ич кийим	60°C	40°C	○	●	/	Ич кийим	1000 айл/мин
Балдар кийимдери	90°C	40°C	○	●	/	Пахта /Синтет.	1000 айл/мин
Гипоаллергендүү	90°C	60°C	○	●	/	Пахта /Синтет.	1000 айл/мин
Күнүмдүк	60°C	30°C	○	●	/	Пахта	1000 айл/мин
Спорт	40°C	20°C	○	●	/	Спорттук кийим	800 айл/мин
Деликаттуу	30°C	30°C	○	●	/	Жибек	600 айл/мин
мамык жууркан	40°C	40°C	○	●	/	Пахтадан жасал- ган кездеме	800 айл/мин
Экспресс-тирка, 15 минута	40°C	---	○	●	/	Пахта /Синтет.	1000 айл/мин
Пахта	90°C	90°C	○	●	/	Пахта	1000 айл/мин
Жүн	40°C	---	○	●	/	Жүн кездеме	800 айл/мин
Тазалоо	90°C	90°C	/	●	/	---	600 айл/мин
Сыгуу/төгүү	---	---	/	/	/	кездемелерди бардык түрлөрү	1000 айл/мин

● Оба ○ Опция / Жок

«Пахта+» - энергиялык классификация үчүн стандарттуу программа.

САРПТОО ПАРАМЕТРЛЕРИ БОЮНЧА ТАБЛИЦА

Керектөөнүн көрсөтүлгөн маанилери жергиликтүү шарттарга ылайык айырмаланып турушу мүмкүн.

Программа	Темп.	Максималдуу жүктөө	Электрэнергиянын керектөөсү	Суунун сарпталышы	Кир жуунун убактысы	Сыгуунун классы
Синтетика	30°C	5кг	/	/	/	В
Пахта +	40°C *	5кг	0.357 кВтч	32 л	4.25 с	В
	60°C *	5 кг	0.495 кВтч	33 л	4.28 с	В
	60°C *	10 кг	0.452 кВтч	45.5 л	4.28 с	В



Кир жуунун пахта үчүн температурасы 60°C жана 40°C болгон стандарттуу программалары орточо кир болгон пахта кийимдерин жууганга ылайык. Алар пахтаны жууганда электр энергиянын керектөөсүн жана суунун сарпталышын комбинациялоо боюнча эң натыйжалуу келет. Иштеген циклдин суусунун факт боюнча температурасы көрсөтүлгөн температурасынан бир аз айырмаланышы мүмкүн.

*Энергиялык эффективдүүлүктү классификациялоо үчүн программанын настройкалары:

- « Cotton+ » +40°C +макс.ылдамдыгы»
- « Cotton+ » +60°C +макс.ылдамдыгы»

Выберите наилучшее моющее средство

	Универс.	Түстүү.	Деликаттуу	Атайын	Кондиционер
Пахта	С/К	С/К	-	-	Т
Пахта+	С/К	С/К	-	-	Т
Аралашма кездемелер	С/К	С/К	-	-	Т
Синтетика	С/К	С/К	С	-	Т
Ич кийим	С/К	С/К	-	-	Т
Балдар кийимдери	С/К	С/К	-	-	Т
Гипоаллергендүү	-	-	-	С	Т
Күнүмдүк	С/К	С/К	С	-	Т
Спорт	-	-	-	С	Т
Деликаттуу	-	-	С	-	Т
мамык жууркан	-	-	С	С	Т
Экспресс-тирка, 15 минута	С/К	С/К	С	-	Т
Пахта	С/К	С/К	С	-	Т
Жүн	-	-	-	С	Т
Тазалоо	С/К	-	-	С	Т
Сыгуу/төгүү	-	-	-	-	Т

	Моющее средство	Диапазон температур в °С
С	Суук	Холодная – 60
К	Күкүм	40 – 90
Т	Тандалса болот	---
-	Күкүм кошулбайт	---

Суук каражатты колдонгондо кийинкиге калтырылган старттын функциясын колдонуу жарабайт. Автоматтык кир жуучу машинага гана багытталган кир жуучу каражатты колдонула. Кир жуучу каражаттын керектүү өлчөмүн упаковкада караса болот. Маалымат: заманбап кир жуучу каражаттар төмөн температураларда натыйжалуу болот.

ФУНКЦИЯЛАР

КИР ЖУУНУН ЫКМАЛАРЫ



Кир жуучу машина үй-тиричиликте гана пайдаланылат.

Эгерде коммерциялык же башка максатта машина колдонулса, анда гарантиясы жок кылынат. Машинаны башка максатка пайдалануу жарабайт. Кийимдердин этикеткасындагы сунуштарды колдонуу керек, машинада жуулуучу кийимди гана жууганга болот.

ЭЛЕКТР АЗЫКТАНДЫРУУНУН БУЛАГЫ

Кир жуучу машина электр азыктандыруу торуна (220 В -240 В ~/50 Гц) бириктирилет.

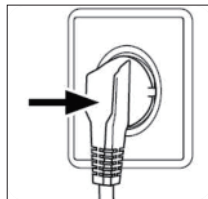

СУУНУ КИРГИЗҮҮ

Кранды ачыңыз. Суу таза жана тунук болуш керек.



Кир жуучу машинаны пайдалануудан мурда кран менен куйма шлангдын ортосунда суу бергенде акпагандыгын байкаңыз.

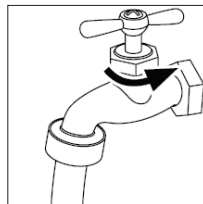

КИР ЖУУГАНГА ДАЯРДОО

- Кийимди кездеменин түрүнө (пахта, синтетика, жүн же жибек) жана кир болгон деңгээлине жараша сорттоңуз.
- Ак кирди түстүү кирден бөлүп алыңыз. Мурда түстүү кирди колго жууп көрүңүз, анда оңбогондугун жана бузулбагандыгын билесиз.
- Чөнтөктөрдөн ачкыч, тыйындарды чыгарыңыз, оор жасалгаларды (брошь) чыгарып алыңыз.



Чети бүгүлбөгөн кийим, ич кийим, жука трикотаж кездемелер, мисалы, жука пардаларды атайын баштыкчага салып жууш керек (кир жуучу машинанын өзүндө жуубаш керек).

Кийимдеги сыдырма жана илгичи болсо, аны бекитүү керек, топчулар бек тигилип жатыш керек. Байпак, кур, бюстгалтерге окшогон майда кийимдер атайын баштыкчада жуулат.

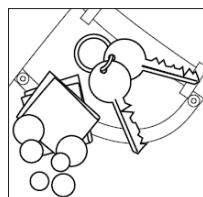

Шейшептер, жапкычтар сыяктуу чоң кездемелер кир жуучу машинага тапталып, бүктөлүп салынбайт.

Көйнөктөрдүн ичин сыртына аңтаруу керек.



Көңүл бургула: Машинанын ичине майда деталдар, бекитилген эмес же курч буюмдар кирсе, алар кийимдин же машинанын бузулууга алып келиши мүмкүн. Чөнтөктөрдөн майда буюмдарды - ачкыч, тыйындарды, катуу жасалгаларды (брошь) чыгарып алыңыз.

КИР ЖУУЧУ МАШИНАГА КИРДИ САЛУУ

Эшигин ачкыла, кир нерсени бир предметтен салгыла. Эшигин тыгыз жапкыла

Жаңы машинаны биринчи жолу пайдаланганда программаны колдонуп, кир буюмдарды салбагыла. Ал болсо машинадан май же кир сууну чыгарууга жол берет. Ал үчүн кир жуунун режимин 60 ОС-ка коюп, кир жуугуч күкүмүн колдонгула.

Кир жуучу машинага ашык жүк салбагыла.

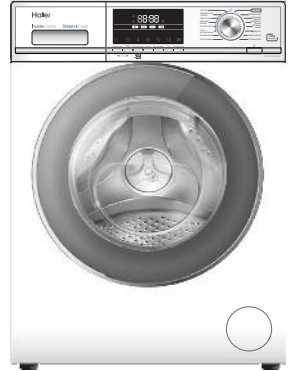

КИР ЖУУЧУ КАРАЖАТТЫ ТАНДОО

Кир жуунун натыйжалуулугу колдонулуучу кир жуучу каражаттын сапаты менен белгиленет. Көбүк пайда кылбаган атайын каражаттар жакшы натыйжа берет. Синтетикалык жана жүндөн чыгарылган кийимдерди жууганга атайын кир жуучу каражаттар колдонулат. Трихлорэтилен жана ага окшош заттар кошулган каражаттарды колдонбогула.

Жуучу каражаттарды керек болгон өлчөмдөн көп кошууга болбойт; башкача болсо, ал төмөнкү ситуацияларга жана кир жуучу машинанын иштөө мөөнөтүнө таасир эткен бузулушуна алып келиши мүмкүн:

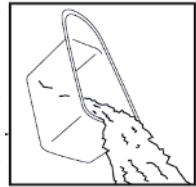

1. Көбүк өтө ашык чыкса, чайкоо убактысы демейдегиден көп болушу мүмкүн.
2. Көбүктөнүү басымы жогору болгондуктан жуучу каражаттын лотогунан көбүк агып чыгышы мүмкүн.
3. Акыркы сыгуудан кийин көбүк жуулбай калышы мүмкүн.

Сунуштар:



1. Кир жуучу каражаттардын лотогун жумасында бир жолу жууш керек.
2. Күкүмдүн же кир жуучу суюк каражаттын упаковкасында сунушталган өлчөмдөрдү колдонуу керек.

КИР ЖУУГУЧ КАРАЖАТТЫ КОШУУ

Кир жуучу каражаттын бөлүштүргүчүн тартып, тиешелүү бөлүктөргө керектүү кир жуугуч каражатты же жумшарткычты салгыла. Бөлүштүргүчтү кайра ордуна абайлап киргизгиле. (Лотоктогу инструкциясын колдонгула)



Жумшарткычты көп салбаңыз, болбосо, кийимдин жасалма булаларын бузуп аласыз.

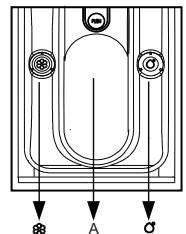

ФУНКЦИЯЛАР

ПРОГРАММАНЫ ТАНДОО

Кир жууганда жакшы натыйжага жетиш үчүн, жуула турган кийимдин түрүнө жана кирдегенине жараша тиешелүү программасын тандоо керек. Керектүү программанын индикатору күйгөнчө жана жарыяланбас настройкалар чыкканча туткучту бурагыла.



ЖЕКЕ ПАРАМЕТРЛЕРДИ КОЮУ

Керек болгондо зарыл опциялар менен настройкаларды тандагыла; «Башкаруу панели» бөлүгүндө кнопкалардын сыпаттамасын карагыла.

КИРДИ ЖУУ ПРОГРАММАНЫ БАШТОО

“Старт/пауза” кнопкасын басыңыз. Кир жуучу машина алдын ала берилген опциялар боюнча иштейт. Өзгөртүүлөрдү кир жуунун программаны жокко чыгаргандан кийин гана киргизсе болот.



КИР ЖУУЧУ ПРОГРАММАСЫН ҮЗҮҮ – ЖОККО ЧЫГАРУУ.

Иштеп жаткан программаны бөлүү үчүн «Старт/пауза» кнопкасын баскыла. Кнопкада жарык диоддуу индикатор күйөт. Ишти кайтадан жүргүзүү үчүн бул кнопканы дагы бир жолу баскыла.

Иштеп жаткан программаны жана анын жеке настройкаларын жокко чыгаруу үчүн:

1. Киргизилген программаны үзүү үчүн «Старт/пауза» кнопкасын баскыла
2. Өчүрүү үчүн «ВКЛ/ВЫКЛ» кнопканы 2 секунда кармап тургула.
3. Суусун чыгаруу үчүн «Сыгуу» программасын колдонуп, «нөл ылдамдыгын» тандагыла.
4. Жаңы программаны тандагыла жана аны аракетке келтиргиле.

БАЛДАРДАН ЭШИКТИ БЛОКИРОВАЛОО

Панелдин бардык элементтерди блокировка үчүн «Кийинкиге калтырган старт» жана «i-time» кнопкаларды бир убакытта басып, 3 секунданын ичинде кармап тургула. Блокировкадан чыгаруу үчүн бул кнопкаларды дагы бир жолу баскыла.

Балдардан блокировка иштеген учурда кайсы болбосун кнопканы басканда, дисплейде cLoI көрүнөт. Өзгөртүүлөрдү киргизүү аракети натыйжасыз калат .



Кийимдерди күтүү боюнча көрсөтмөлөр

Машинада муздак сууга кир жуу	Колго жууш керек	Барабанда ысытпай кургатуу	Барабандык кургатууну колдонбогула	Төмөн температурада буулантып же бууланпай үтүктөө
Машинада жылуу сууга кир жуу	Кирди жууш болбойт	Барабанда төмөн температурада кургатуу	Жипте кургатуу	Орточо температурада буулантып же бууланпай үтүктөө
Машинада ысык сууга кир жуу	Агартуу. Сlogox сыяктуу бардык агарткычка уруксат берилген.	Барабанда орто температурада кургатуу	Сыкпай кургатуу	Жогорку температурада буулантып же бууланпай үтүктөө
Машинада муздак сууга кир жуу. Туруктуу басым	Керек болгондо, хлорсуз агартуу. Түстү кездемелер үчүн Сlogox сыяктуу агарткычтарды колдонууга болот	Барабанда жогорку температурада кургатуу	Горизонталдуу кургатуу	Бууланпай үтүктөө
Машинада жылуу сууга кир жуу. Туруктуу басым	Агартууга болбойт. Агарткычы жок жуугуч каражаттарды колдонуу же агарткычы текшерүү керек.	Барабанда туруктуу басымы менен ысытпай кургатуу	Химтазалоону колдонбогула	Үтүктөлбөйт
Машинада ысык сууга кир жуу. Туруктуу басым	Жүндүн маркасы	Барабанда туруктуу басымы менен төмөн температурада кургатуу	Илгичте кургатуу	Химтазалоо. Кошумча тамаг жана/же сызык бар болушу мүмкүн. Андай кийимди адистештирилген кир жуучу жайга берүү керек.
Машинада муздак сууга кир жуу, деликаттуу цикл		Барабанда туруктуу басымы менен орточо температурада кургатуу	Барабанда орто температурада кургатуу	Химиялык тазалоону колдонбогула
Машинада жылуу сууга кир жуу, деликаттуу цикл		Барабанда деликаттуу режимде ысытпай кургатуу	Барабанда төмөн температурада кургатуу	Кайсы болбосун эриткич менен химтазалоого болот
Машинада ысык сууга кир жуу, деликаттуу цикл		Барабанда деликаттуу режимде төмөн температурада кургатуу	Барабанда кургатууга тыюу салынат	Перхлорид менен химтазалоого болот
		Барабанда деликаттуу режимде орто температурада кургатуу		

Машинага салынуучу кийимдердин болжолдуу салмагы

Материал	Изготовлено из	Салмак (г)
Шейшеп	Пахта	800 г-га жакын
Жапкыч	Жүн	3000 г-га жакын
Аралаш булалардан жасалган кийим	/	800 г-га жакын
Курткалар	Пахта	800 г-га жакын
Жынсалар	/	800 г-га жакын
Комбинезондор	Пахта	950 г-га жакын
Аялдар пижамасы	/	200 г-га жакын
Көйнөктөр	/	300 г-га жакын
Байпактар	Аралаш булалардан жасалган кездеме	50 г-га жакын
Майкалар	Пахта	300 г-га жакын
Ич кийим	Аралаш булалардан жасалган кездеме	70 г-га жакын

ТЕХНИКАЛЫК МҮНӨЗДӨМӨЛӨРҮ

ТАЗАЛОО ЖАНА КАРОО

КИР ЖУУГАНДАН КИЙИН

Суунун берилишин токтотуп, ар бир кир жуугандан кийин вилканы розеткадан чыгаргыла. Кир жуугуч машинанын эшигин ным жана жагымсыз жыттар пайда болбош үчүн ачып койгула. Эгерде машина көп убакыт бою колдонулбаса, анда машинадагы сууну чыгарып, төкмө шлангды ордуна бекитип койгула. Люктун манжетасынын төмөнкү бөлүгүндө жана кир жуучу каражаттардын бөлүштүргүчүндө суунун чогулушу демейдеги көрүнүш.

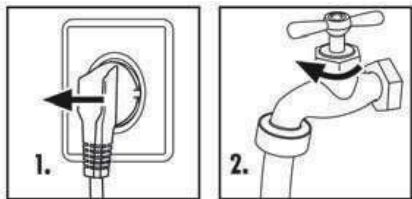

КИР ЖУУГУЧ КАРАЖАТТАРДЫН БӨЛҮШТҮРГҮЧҮН ЖУУП ТАЗАЛОО

Кир жуугуч каражаттардын бөлүштүргүчүн дайыма жууп тургула. Бөлүштүргүчтү чыгарып, суу менен жууп, кайрадан ордуна орноткула

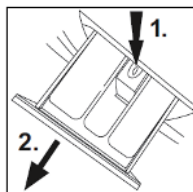

МАШИНАНЫ ТАЗАЛОО

Машинаны тазалаганда жана техникалык жактан тейлегенде ал электр торунан өчүрүлүшү керек. Кир жуучу машинанын корпусу жана резина элементтерин тазалоо үчүн жумшак кездемени суук самын менен бирге колдонула. Органикалык химиялык заттар менен коррозиялык эритмелерди колдонууга тыюу салынат.

ФИЛЬТРДИ ТАЗАЛОО

Фильтрди айына бир жолу тазалоо керек:

1. Машинаны өчүрүп, аны электр торчосунан чыгаруу керек. (1-сүрөт).
2. Машинанын алдыңкы оң жагындагы фильтрдин капкагын ачыкыла (2-сүрөт).
3. Анын астына суунун калдыктарын чогултуп алуу үчүн кайсы болбосун жалпак контейнер койгула (3-сүрөт). Ал көп болушу мүмкүн!
4. Төкмө түтүктү сыртка чыгаргыла жана анын учун контейнердин үстүндө кармап тургула (3-сүрөт).
5. Төкмө түтүктөн заглушканы чыгаргыла (3-сүрөт).
6. Суу толук чыккандан кийин төкмө түтүктү жаап, аны кайра машинага киргизгиле (4-сүрөт).
7. Насостун фильтрин саат стрелкасына карама-каршы бурап чыгаргыла. (5-сүрөт).
8. Бөтөн буюмдар менен кирди жоготкула (6-сүрөт).
9. Насостун фильтрин абдан тазалагыла, мисалы, агып жаткан сууда (7-сүрөт).
10. Фильтрди кайта орноткула (8-сүрөт).
11. Фильтрдин капкагын жапкыла

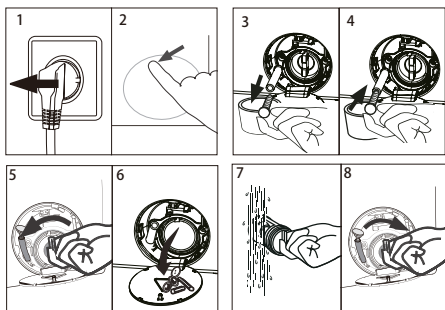

Фильтр өз ордуна орнотулуп болушу керек. Андай болбосо, машинадан суу агып турат. Төкмө насостун фильтринин астына аккан сууну жыйнагыч идишти коюу керек.

Эскертүү: Дайыма тейлөөдө үч айда бир жолу «Пахта 900С» программасын кир салбай пайда болгон бузуучу чөкмөлөрдү жоготуу үчүн ишке киргизүү керек. Лотокко кир жуучу каражаттын бир аз өлчөмүн же кир жуучу машиналарды тазалоочу атайын каражатты колдонгула (бул каражаттын инструкциясын карагыла).

ЭЛЕКТР ЭНЕРГИЯСЫ ӨЧҮРҮЛГӨН УЧУРДА

Болуп жаткан программа менен установка кала берет. Электр энергия менен камсыз кылуу кайра калыбына келгенде операция кайтадан башталат. Эгерде кир жуунун программасын энергиянын токтолушу үзүп койсо, анда машинанын эшиги механикалык түрдө блокировкаланат. Эшиктин сыртынан машинадагы суунун деңгээлин көрүү оңой эмес. Күйүктүн жана суунун агып кетишинин коркунучу бар! Эшик блокировкадан чыкмайынча эшиктин кармагычын тартуу жарабайт.

КУЙМА КЛАПАН ЖАНА КУЙМА КЛАПАНДЫН ФИЛЬТРИ

Куйма клапан жана куйма клапандын фильтрдин дайыма тазалап туруу керек. Андай кылбаганда ар кандай бөлүкчөлөрү толуп калып сууну берүү токтоп калат.

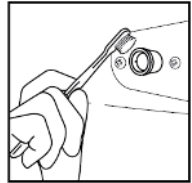

КИР ЖУУЧУ МАШИНАНЫ ЖАҢЫ ОРДУНА КӨЧҮРҮҮ

Эгерде кир жуучу машинаны башка жерге көчүрүү керек болсо, анда транспорттук болтторду кайрадан бекиткиле. Бузулууларды алдын алуу үчүн төмөнкүлөрдү аткаргыла:

1. Заглушкаларды чыгаргыла.
2. Пластмассалык стабилизаторлор, резина втулкаларын менен транспорттук болтторду орноткула.
3. Болтторду отвертка (гайка ачкычы) менен бекиткиле.

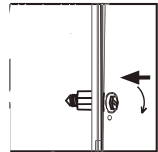
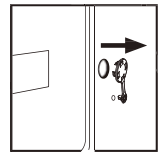

КИР ЖУУЧУ МАШИНАНЫ КӨП УБАКЫТ БОЮ ПАЙДАЛАНБАЙ КАЛУУ

Эгерде көп убакыт бою кир жуучу машина пайдаланылбай калса, анда вилкасын розеткадан чыгарып, суу берүүнү токтотуңуз. Ным жана жагымсыз жыттардын пайда болушун алдын алуу үчүн машинанын эшигин ачып коюңуз. Машина пайдаланылбай турган убакыттын ичинде машинанын эшиги ачык болушу керек.



ТЕХНИКАЛЫК МҮНӨЗДӨМӨЛӨРҮ

ДИСПЛЕЙДИН КОДДОРУ

Код-дору	Себептери	Бузулууларды жоюу
E1	Суунун чыгышынын катасы, суу 6 минутанын ичинде агып чыкпайт.	<ul style="list-style-type: none"> • Фильтрди тазалагыла • Төкмө шланг туура орнотулганын текшергиле
E2	Эшиги туура эмес жабылган	Эшигин жакшы жаап, «Старт/Пауза» клавишаны баскыла.
F3	Температура датчиги туура эмес туташтырылган же бузулган	Техникалык колдоо менен байланышкыла
F4	Жылытуунун катасы (циклдин аягында чыгат)	Техникалык колдоо менен байланышкыла
F4	<ul style="list-style-type: none"> • Машина 10 минутанын ичинде сууга толбой турат • Сифон эффекттин натыйжасында суу төкмө шланг аркылуу төгүлөт 	<ul style="list-style-type: none"> • Кран ачык болгонун жана суунун басымын текшергиле. • Төкмө шланг туура орнотулганын текшергиле
F7	Кыймылдаткычтын катасы	Техникалык колдоо менен байланышкыла
E8	Суу деңгээлин сактоо бюнча ката	Техникалык колдоо менен байланышкыла
FA	Суу деңгээлинин датчигинин катасы	Техникалык колдоо менен байланышкыла
FC0 FC1 FC2	Байланыш катасы	Техникалык колдоо менен байланышкыла
End	Кир жуу циклинин бүтүшү	
19:30	Кийинкиге калтырган старттын белгиленген убактысы.	
1:25	Калган убакыт 1 саат 25мүнөт.	
UNb	Текши эмес (балансталбаган)грузка	Кирдин жүктөөсүн текшергиле жана кирди текши үлөштүргүлө. Анын өлчөмүн азайткыла.





Эгерде сыгуу процессинде көп өлчөмдө көбүк байкалса, кыймылдаткыч токтойт, жана 90 секундга төкмө насос иштей баштайт. Эгерде 3 жолу аракет кылып, көбүк чыгарылбаса, анда программа сыгууну аткарбай эле бүтүп калат.

БУЗУЛУУЛАРДЫ ТАБУУ ЖАНА ЖОЮУ

БУЗУЛУУЛАРДЫ ТАБУУ ЖАНА ЖОЮУ

Бузулуу	Себептери	Жоюу ыкмалары
Кир жуучу машина иштебейт	<ul style="list-style-type: none"> • Электр тору менен жакшы улаштырылган эмес • Электр азыктандыруу жагында кемчиликтер • Машинанын эшиги тыгыз эмес жабылган • Машина туташтырылган эмес 	<ul style="list-style-type: none"> • Электр тармагына улаштырылган экендигин текшергиле • Электрдин булагын текшергиле • Машинанын эшигин толугу менен жапкыла • Машина туташтырылгандыгын текшергиле.
Кир жуучу машинага суу толтурулбайт	<ul style="list-style-type: none"> • Старт/пауза кнопкасы басылган эмес • Суу берүүчү кран жабык • Суунун басымы 0,03 МПа –дан кем • Куйма шланг ийилип калган • Суу берүү жагында кемчиликтер • Программа тандоо туткучу туура эмес абалда • Машинанын эшиги туура эмес жабылган • Куйма клапандын фильтри толуп кеткен 	<ul style="list-style-type: none"> • Старт/пауза кнопкасын баскыла • Кранды ачкыла • Суунун басымын текшергиле • Куйма шлангды текшергиле • Суу берүүнү камсыз кылгыла • Туткучту туура абалга койгула • Машинанын эшигин туура жапкыла • Куйма клапандын фильтри тазалагыла
Суу толтурган учурда кир жуугуч машина сууну чыгарат	<ul style="list-style-type: none"> • Төкмө шлангдын бийиктиги 80 см-ден кем • Төкмө шланг сууда жатат 	<ul style="list-style-type: none"> • Төкмө шлангды 80-100 см деңгээлдеги бийиктикте орноткула • Төкмө шланг сууда эместигин текшергиле
Кир суу чыгарылбайт	<ul style="list-style-type: none"> • Төкмө шланг кирге толгон • Төкмө шлангдын учу полдун деңгээлинен 100 см-ден ашык бийиктикте турат • Төкмө насостун фильтри толуп калган 	<ul style="list-style-type: none"> • Төкмө шлангды тазалагыла • Төкмө шлангдын жогорку учу полдон 100 см-ден кем деңгээлинде болгондугуна көз жетүү керек • Фильтри тазалагыла
Сыгуу учурунда күчтүү вибрация	<ul style="list-style-type: none"> • Транспорттук болттордун бардыгы чыгарылган эмес. • Кир жуучу машина текши эмес жерде орнотулган же тегизделбей калган. • Машинаны жүктөө максималдуу жүзүздөн ашырып кеткен 	<ul style="list-style-type: none"> • Бардык транспорттук болтторду чыгаргыла • Кир жуучу машина текши жерде орнотулганына жана тегизделгенине көз салгыла. • Барабандагы кирдин өлчөмүн азайткыла
Кир жуучу цикл бүткөнгө чейин машинанын иштөөсү токтоп калат	<ul style="list-style-type: none"> • Электр энергия же суу менен камсыз кылуунун токтолушу 	<ul style="list-style-type: none"> • Электрпитание жана суу менен камсыз кылуучу булакты текшергиле
Кээ бир убакытка иштөө токтоп калат	<ul style="list-style-type: none"> • Кир жуугуч машина ката болгондугу жөнүндө маалымат берет 	<ul style="list-style-type: none"> • Дисплейдин коддорун текшергиле.
Барабанда/ кир жуучу каражаттардын бөлүштүргүчтө өтө көп көбүк бар	<ul style="list-style-type: none"> • Кир жуучу каражат автоматтык кир жуучу машиналарга ылайык эмес • Кир жуугуч каражат өтө көп өлчөмдө колдонулган 	<ul style="list-style-type: none"> • Кир жуугуч каражатты туура тандандыгын тактагыла • Бөлүштүргүчтөгү кир жуугуч каражаттын өлчөмүн азайткыла
Кир жуучу убакыт автоматтык түрдө коррекцияланат	<ul style="list-style-type: none"> • Иштөө процессинде программанын узактыгы автоматтык түрдө коррекциялоо мүмкүн. 	<ul style="list-style-type: none"> • Бул демейдеги нерсе, ал иштөөгө таасир этпейт.
Сыгуу аткарылбайт	<ul style="list-style-type: none"> • Кирдин балансы бузулган 	<ul style="list-style-type: none"> • Кийимди кошкула же сыгуу программасын кайта баштагыла

ТЕХНИКАЛЫК МҮНӨЗДӨМӨЛӨР

Техникалык мүнөздөмөлөр (ЕС 1061/2010 ылайык)	
Сатуу маркасы	Haier
Моделдин номери	HW100-BP14758
Номиналдуу кубаттуулугу (кВт)	10
Энергоэффективдүүлүктүн классы	A+++
Жылына энергиянын керектөөсү (кВтч) ¹⁾	108
Энергиянын керектөөсү, пахта, 60°C, толук жүзүмдүк (кВтч/цикл)	0.504
Энергиянын керектөөсү, пахта, 60°C, толук эмес жүзүмдүк (кВтч/цикл)	0.515
Энергиянын керектөөсү, пахта, 40°C, толук эмес жүзүмдүк (кВтч/цикл)	0.448
Өчүрүлгөн абалда энергиянын керектөөсү (Вт)	0.25
Цикл бүткөндөн кийин энергиянын керектөөсү (Вт)	0.34
Суунун жылдык сарпталышы (л) ²⁾	8800
Сыгуунун классы ³⁾	B
Максималдуу сыгуу ылдамдыгы (минутада айланыш) ⁴⁾	1200
Нымдын калдыгы (%) ⁴⁾	53
Пахта үчүн стандарттуу программа 60°C ⁵⁾	 +60°C+Макс.ылдамдыгы
Пахта үчүн стандарттуу программа 40°C ⁵⁾	 +40°C+Макс.ылдамдыгы
Толук жүзүмдүк пахта 60°C программанын уза ктыгы (мин)	268
Толук эмес жүзүмдүк пахта 60°C программанын уза ктыгы (мин)	268
Толук эмес жүзүмдүк пахта 40°C программанын уза ктыгы (мин)	265
Иштеген учурда күтүү режиминин узактыгы (мин) ⁶⁾	3
Дабыш (кир жуу/сыгуу) (дБ(A)) ⁷⁾	58/73
Тип	Өзүнчө турат
¹⁾ Пахта 60°C жана 40°C толук жана толук эмес жүзүмдүк жана энергияны сактоо режиминде энергиянын керектөөсү менен 220 стандарттуу кир жуучу циклдин негизинде эсептелген. Факт боюнча энергиянын керектөөсү аспаптын пайдаланылышына көз каранды болот.	
²⁾ Пахта 60°C жана 40°C толук жана толук эмес жүзүмдүк иштегенде 220 стандарттуу кир жуучу циклдин негизинде эсептелген. Факт боюнча суунун сарпталышы аспаптын пайдаланылышына көз каранды болот.	
³⁾ G класс абдан аз үнөмдүү, A классы абдан үнөмдүү	
⁴⁾ 60°C-та толук жүзүмдүк пахта үчүн стандарттуу программа, ошондой эле 40°C -та толук эмес жүзүмдүк пахта үчүн стандарттуу программанын изилдөө натыйжасынын негизинде	
⁵⁾ «60°C-та пахта үчүн стандарттуу программа» жана «40°C-та пахта үчүн стандарттуу программа» - кир жуунун стандарттуу программалары, аларга этикетка жана справкалык баракчадагы маалымат тиешелүү болот. Бул программалар орточо кирдеген пахтадан жасалган кийимдерге ылайык жана энергиянын керектөөсү менен суунун сарпталышын комбинациялоо боюнча эң эффективдүү келишет.	
⁶⁾ Электр кубатын башкаруу системасы болгон учурда	
⁷⁾ 60°C -та толук жүзүмдүк пахта үчүн стандарттуу программанын негизинде	

Жабдуу жөнүндө негизги техникалык маалымат.

	HW100-BP14758
Азыктандыруунун булагы	220В-240 В/50 Гц
Максималдуу иштөө тогу (А)	10
Суунун басымы (МПа)	0.03≤P≤1
Кир жуунун программаларынын саны	16
Максималдуу кубаттуулугу (Вт)	1900
Өлчөмдөрү (БхТхГмм)	850x600x595
Глубина с учетом двери, мм	650
Таза салмагы (кг)	75

САТЫП АЛУУДАН КИЙИНКИ ТЕЙЛӨӨ

Клиенттерди колдоо кызматы

Биз «Хайер» компаниясынын клиенттерди колдоо кызматына кайрылууну, ошондой эле оригиналдуу запас бөлүктөрүн пайдаланууну сунуштайбыз. Эгерде сизде үй-тиричилик техникаңыз боюнча проблемалар пайда болсо, кичи пейилдикке, эң башында «Бузулууларды жоготуу» бөлүгүн окуңуз.

Эгерде сиз проблеманы чечүү жолдорун таба албасаңыз, кайрылыңыз:

- сиздин официалдуу дилерге же

- биздин колл-борборуна:

8-800-200-17-06 (РФ),

8-10-800-2000-17-06 (РБ),

8-800-2000-17-06 (Казакстан)

00-800-2000-17-06 (Өзбекстан)

- www.haier.com сайтына, анда сиз тейлөө боюнча заявка калтырсаңыз болот жана көп берилүүчү суроолорго жооп табышыңыз мүмкүн.

Биздин сервис борборуна кайрылып, кичи пейилдикке, төмөнкү маалыматты даярдаңыз, аны паспорттуу табличкада жана чекте табасыз:

Модель _____

Сериянын номери _____

Саткан датасы _____

Ошондой эле, гарантиясы жана сатуу жөнүндөгү документтери бар экендигин текшериниз.

Өндүрүүчү:

«Haier Overseas Electric Appliances Corp. Ltd»

Хайер Оверсиз Электрик Апплаенсиз Корп. Лтд

Дареги:

Room S401, Haier Brand building, Haier Industry park Hi-tech Zone, Laoshan District Qingdao, China

Рум S401, Хайер бренд билдинг, Хайер индастри парк Хай-тек зон, Лаошан дистрикт, Циндао, Кытай

Өндүрүүчү ишкана:

«Haier Overseas Electric Appliances Corp. Ltd»

Хайер Оверсиз Электрик Апплаенсиз Корп. Лтд

Дареги:

Room S401, Haier Brand building, Haier Industry park Hi-tech Zone, Laoshan District Qingdao, China

Рум S401, Хайер бренд билдинг, Хайер индастри парк Хай-тек зон, Лаошан дистрикт, Циндао, Кытай

Импортер:

Москва облусунун Красногорск районундагы «ХАР» ЖЧКнын филиалы

Импортердун дареги:

"HAR" ЖЧКсы. дареги импорттоо: 121099, Москва ш., Новинский бульвары, 8, эт. 16, каб 1601

Haier

Foydalanish bo'yicha HW100-BP14758 qo'llanma

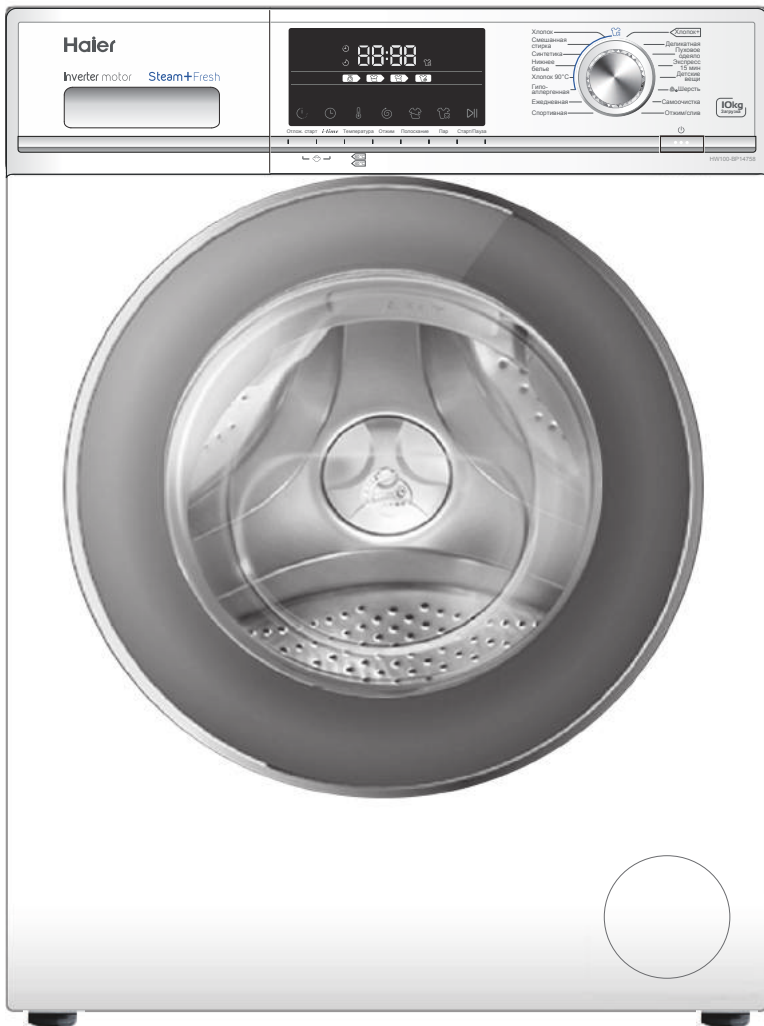

Haier mahsulotini xarid qilganingiz uchun tashakkur!

Mazkur asbobdan foydalanishdan oldin qo'llanmani diqqat bilan o'qib chiqing. Unda sizga asbob ayniqsa unumli ishlashiga erishish, uning ishonchli va to'g'ri o'rnatilishini, undan foydalanish va unga xizmat ko'rsatishni ta'minlash imkonini beradigan muhim axborot ifodalangan.

Keyinchalik asbobdan xavfsiz va to'g'ri foydalanishni ta'minlash uchun mazkur qo'llanmani foydalanish uchun qulay joyda saqlang.

Kir yuvish mashinasini sotgan, uchinchi shaxslarga bergan yoki boshqa joyga ko'chgan taqdiringizda qo'llanmani uning yangi egasiga u qurilma va texnika xavfsizligiga doir ko'rsatmalar bilan tanishish imkoniyatiga ega bo'lishi uchun bering.

AKSESSUARLAR

Ushbu ro'yxatda ko'rsatilgan barcha aksessuarlar va hujjatlarning mavjudligini tekshirib ko'ring:

1x Foydalanish bo'yicha qo'llanma



1x suv to'kish shlangi kronshteyni

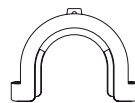

1x pastki qopqoq



5x tiqinlar

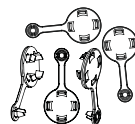

1x yig'ilgan suv to'ldirish shlangi



Ishlab chiqaruvchi qurilma konstruksiyasi va komplektatsiyasiga qo'shimcha xabar bermasdan o'zgartirishlar kiritish huquqiga ega.

MUNDARIJA

Xavfsiz muomalada bo'lish	4
Foydalanishdan oldin	6
Funksiyalar	9
Foydalanish	17
Nosozliklarni aniqlash va bartaraf etish	20
Texnik tavsifi	21
Sotuvdan keyin xizmat ko'rsatish	21

SHARTLI BELGILAR



Ha



Yo'q



Ma'qulini tanlang



Diqqat! Xavfsiz muomalada bo'lish haqida muhim axborot!



Umumiy axborot va maslahatlar

Utilizatsiya qilish



Qurilma, anjomlar yoki materiallarda mazkur belgi xizmat muddati tugaganidan keyin qurilma yoki uning elektron komponentlari xo'jalik-maishiy chiqindilardan alohida utillashtirilishi lozimligini anglatadi.

Noto'g'ri utillashtirish natijasida atrof muhitga yoki odamlar sog'lig'iga salbiy ta'sir ko'rsatilishi ehtimolining oldini olish uchun mazkur qurilmalarni boshqa turdagi chiqindilardan ajratib va ularni qayta ishleng. Shu tariqa siz materiallardan ekologik jihatdan xavfsiz qayta foydalanishga hissa qo'shgan bo'lasiz.

Maishiy foydalanuvchilar mazkur qurilmani ekologik jihatdan xavfsiz utillashtirish haqida axborot olish uchun u sotib olingan do'kon bilan bog'lanishlari yoki mahalliy hokimiyat organlariga murojaat etishlari lozim.

Qurilmadan tijorat maqsadida foydalanuvchilar yetkazib beruvchi bilan bog'lanishlari va qurilmani sotib olish shartlarini tekshirishlari lozim. Mazkur mahsulot va uning elektron komponentlari boshqa sanoat chiqindilaridan ajratilishi kerak emas.

KIR YUVISH MASHINASINI BIRINCHI MARTA ISHLATISHDAN OLDIN

Mazkur qurilma 8 yoshga to'lgan va undan katta bolalar, shuningdek jismoniy yoki aqliy qobiliyati cheklangan yoini tajriba va bilimlarga ega bo'lmagan shaxslar tomonidan nazorat ostida, ularga qurilmani xavfsiz usulda ishlatish bo'yicha yo'l-yo'riqlar ko'rsatilgan va bunday shaxslar mavjud xavfni tushungan holda ishlatilishi mumkin. Bolalar asbob bilan o'ynashlariga yo'l qo'ymang. Agar bolalar qurilmani tozalash va unga xizmat ko'rsatishni amalga oshirayotgan bo'lsa, ular kuzatuv ostida bo'lishlari lozim.

Uch yoshga to'lmagan bolalar, agar ular ustidan doimiy kuzatuv amalga oshirilayotgan bo'lmasa, qurilmadan uzoqda bo'lishlari.

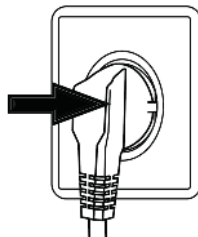

QUYIDAGILARNI BAJARISH LOZIM ...

- ✓ transport boltlari chiqarib olinganiga ishonch hosil qilish
- ✓ elektr toki manbasi sifatida zaminlangan alohida rozetkadan foydalanish
- ✓ elektr ta'minoti vilkasi va shnur shikastlanmaganiga ishonch hosil qilish
- ✓ elektr toki shnurini rozetkadan ajratayotganda, uni shurning o'zidan emas, balki vilkadan ushlash.
- ✓ zanjirdagi saqlagichlar 15 A tok kuchiga mo'ljallanganiga ishonch hosil qilish
- ✓ plastik va rezina qismlari eyilishining oldini olish uchun asbobni issiqlik manbasi va quyosh tig'i ta'siridan uzoqda tutish
- ✓ elektr simi kir yuvish mashinasi tagida qolmaganiga ishonch hosil qiling, uning shikastlanishiga yo'l qo'ymaslik
- ✓ Shtutserlar ishonchligiga, shlanglar kiradigan joy va suv sirqishi yo'qligiga ishonch hosil qilish. Agar shlanglar bo'sh ulangan va suv sirqiyotgan bo'lsa, suvni berkitish va shlanglarni qaytadan ulash. Shlanglar ishonchli ravishda ulanmaguncha kir yuvish mashinasini ishlatmaslik

QUYIDAGILAR TAQIQLANADI ...

- * mashinaga ho'l oyoq va qo'llar bilan tegish, oyoqyalang holatda yoki ho'l qo'llar bilan mashinadan foydalanish
- * yonuvchi kir yuvish vositasi yoki quruq tozalash vositasidan foydalanish
- * yong'inga xavfli aerozollardan mashina yaqinida foydalanish
- * agar xonada yonuvchi gaz mavjud bo'lsa, elektr quvvati shnuri vilkasini rozetkadan ajratish yoki unga suqish
- * bolalar va o'z harakatlariga javob bera olmaydigan shaxslar mashina yoki o'rov materiallari bilan o'ynashiga yo'l qo'yish
- * mashinani xonadan tashqariga nam joyga yoki suv tegishi mumkin bo'lgan joy, masalan, rakovina tagiga yoki yoniga joylashtirish. Agar mashinaga suv tekkan bo'lsa, uni tarmoqdan ajratish va uning tabiiy ravishda qurishini kuting
- * kir yuvish mashinasini gilam ustiga, shuningdek devorga va mebelga yaqin yerga o'rnatish

XAVFSIZ MUOMALADA BO‘LISH

KIR YUVISH MASHINASIDAN KUNDALIK FOYDALANISH VAQTIDA

QUYIDAGILARNI BAJARISH LOZIM ...

- ✓ kiyim o‘ralib qolmasligi uchun hamma molniyalarni o‘tkazish, ozod iplarni mahkamlash. Kerak bo‘lsa, kichik buyumlarni katak xalta yoki yostiqlik jildiga joylash
- ✓ har bir kir yuvish dasturi tugashi bilan mashinani o‘chirish, shuningdek xavfsizlik va elektr quvvatini tejash uchun uni rozetkadan ajratish. Kir solinadigan lyuk pastki qismini quriguncha artish
- ✓ yoqimzid hid paydo bo‘lishi oldini olish uchun mashina islatilmagan vaqtda lyuk eshikchasini ozroq ochib qo‘yish
- ✓ elektr simi buzilgan holda uni almashtirishni ishlab chiqaruvchi, uning xizmat ko‘rsatich vakili yoki boshqa kerakli ixtisosga ega bo‘lgan shaxslarga topshirish

QUYIDAGILAR TAQIQLANADI ...

- × kir yuvish mashinasi lyukiga kir yuvish vaqtida tegish – u qaynoq bo‘lishi mumkin
- × mashina ustiga og‘ir predmetlar yoki issiqlik va namlik manbalarini qo‘yish
- × ko‘pikli rezina yoki porolondan qilingan buyumlarni baland haroratda yuvish
- × kir yuvish vositasi lyukini kir yuvish paytida ochish
- × kir joylanadigan lyuk eshikchasini kuch bilan ochish – u avtomatik qulf bilan jihozlangan va kir yuvish sikli tugagandan keyin oradan qisqa vaqt o‘tgach ochiladi
- × lyuk ichida suv sathi ko‘rinib turgan bo‘lsa, lyuk eshikchasini ochish
- × namlik paydo bo‘lishining oldini olish uchun kir yuvish mashinasi islatilmayotgan paytda uni plastik jild bilan yopish

TEJAMKORLIK YUZASIDAN MASLAHATLAR

- ⌚ Elektroenergiya, suv, kir yuvish vositasi va vaqtni tejash uchun mashinani yuklashning tavsiya etilgan maksimal miqdoridan foydalaning
- ⌚ Kir yuvish vositasini ishlab chiqaruvchining qo‘llanmasida ko‘rsatilgan miqdordan ortiq ishlatmang
- ⌚ Kerakli kir yuvish temperaturasini tanlang. Zamonaviy kir yuvish vositalari hatto 60°C dan past temperaturada ham juda yaxshi natija beradi. 60°C dan yuqori temperaturadan faqat qattiq ifloslangan kiyimlar (kir)ni yuvish uchun foydalaning.

TAVSIFI

Mazkur sxema Siz sotib olgan kir yuvish mashinasidan farq qilishi mumkin.

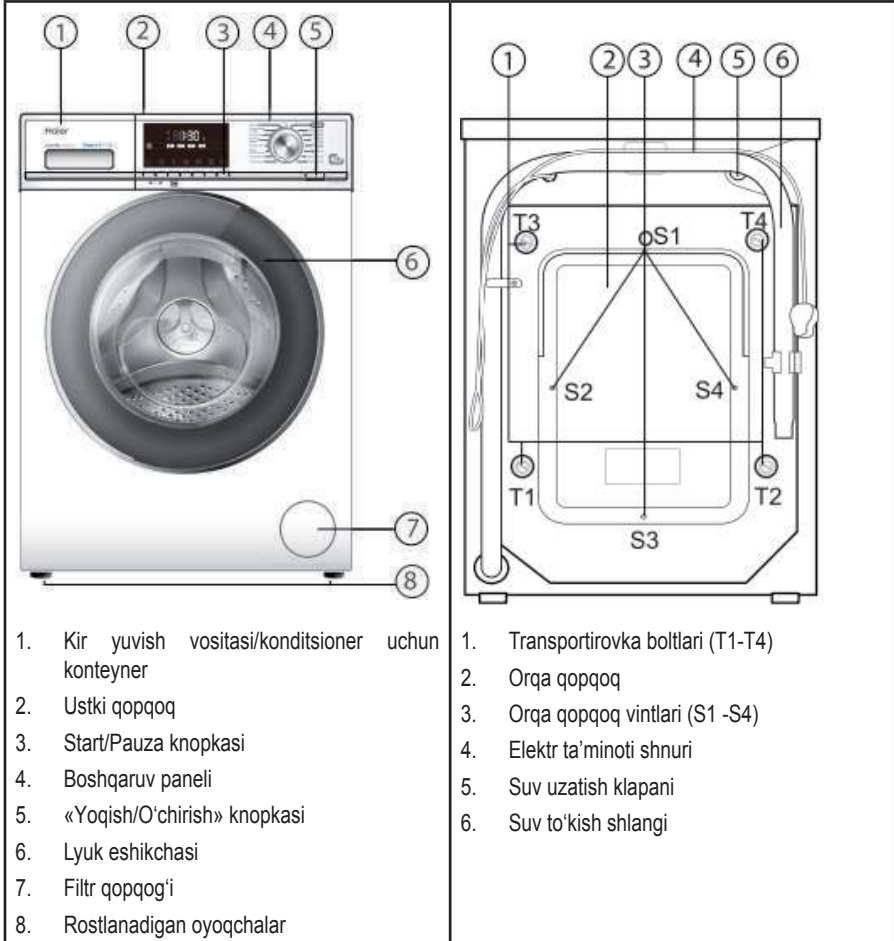

KIR YUVISH MASHINASINI TAYYORLASH

Mashina noturg'unligining oldini olish uchun undan hamma o'ram materiallari, shu jumladan penoplast asosini ham yechib oling. O'ramni yechib olish vaqtida plastic paket va mashina echikchasi suv tomchilari mavjud bo'lishi mumkin. Bu mashinani zavodda suv to'ldirib sinash bilan bog'liq va normal hodisadir.

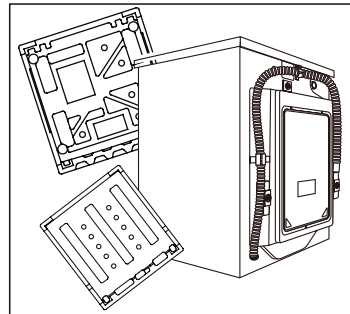

FOYDALANISHDAN OLDIN

O'RNATISH

Diqqat! Kir yuvish mashinasi juda og'ir. Uni ko'tarishning xavfsiz usullaridan foydalaning.

PASTKI QOPQOQNI O'RNATISH (AGAR MAVJUD BO'LSA)

O'ramni ochgach, Siz pastki qopqoqqa duch kelasiz.

1. Mashinani yon tomoniga yotqizing, to'rtta oyoqchasini burab chiqaring.
2. Qopqoqni o'rning. So'ng oyoqchalarni qopqoq va to'rt teshik orqali qayta burab kiriting. Kir yuvish mashinasini turg'izib qo'ying.

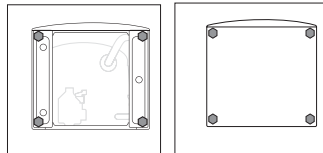

TRANSPORT BOLTLARINI YECHIB OLISH

Transport boltlari kir yuvish mashinasini tashish vaqtida uning ichidagi bakni mahkamlash uchun mo'ljallangan.

1. Orqa paneldagi to'rt boltni burab chiqaring va mashina ichida turgan rezina zichlagichlar bilan plastmassa stabilizatorlarni chiqarib oling.
2. Qolgan teshiklarga komplektga kiruvchi tiqinlarni o'rning.

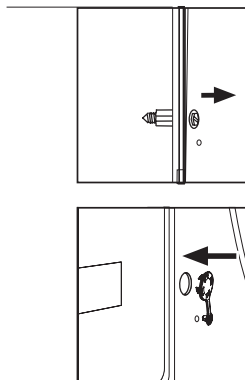

Diqqat:



Zarur holda rezina zichlagichlar va plastmassa stabilizatorlarni chiqarib olish uchun orqa qopqoq vintlarini burab chiqarib, uni yechib oling. So'ng qopqoqni joyiga qayta o'rning. Transport boltlari va plastmassa stabilizatorlarni keyinchalik ulardan foydalanish uchun ishonchli joyda saqlang.

OYOQCHALARNI ROSTLASH VA GAYKALARNI QAYD ETISH

Kir yuvish mashinasi tagida balandligi rostlanadigan oyoqchalar mavjud. Ularni mashinadan foydalanishga kirishishdan oldin uni to'g'rilash uchun rostlash lozim. Bu mashinani ishlatish paytida vibratsiyani va shovqin darajasini kamaytirishga imkon beradi. Bu shuningdek mashinaning eskirishini ham kamaytiradi. Mashinani tekis o'rnatish uchun biz spirtli shovqundan foydalanishni tavsiya qilamiz. Pol tekis va mustahkam bo'lishi lozim.

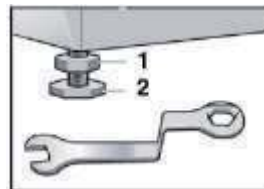

1. Mahkamlash gaykasini (1) gayka kaliti yordamida bo'shating.
2. Balandlikni oyoqchani (2) burash yo'li bilan rostlang.
3. Mahkamlash gaykasini (1) qobiqqa taqalguncha burab qotiring.

SUV TO'LDIRISH SHLANGI

- ✓ Suv to'ldirish shlangini suv uzatish klapaniga birkirtirng
- ✓ Shlangni sovuq suv kraniga ulang
- ✓ Suv sirqimayotganini tekshirib ko'ring

! Asbob bilan birga yetkazib beriladigan shlanglarni ishlatng. Eski shlanglardan qayta foydalanish taqiqlanadi!

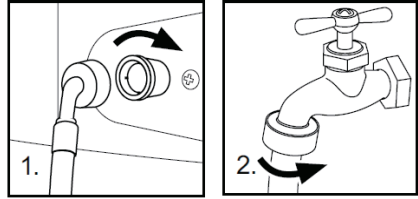

SUV TO'KISH SHLANGI

- ✓ Suvni to'kish shlangini suv oqishining oldini olish uchun maxsus qavs bilan mahkamlang. Suvni to'kish shlangi uchun uzaytirgichlardan foydalanmang, agar uzunroq shlangdan foydalanish zarur bo'lsa, texnik mutazassisga murojaat etng.
- ✓ Suvni to'kish teshigi 80-100 sm balandlikda joylashishi kerak. Suvni to'kish shlangi ajralib ketishining oldini olish uchun uni mashinaning orqa tarafidagi qulfak yordamida qayd etng.

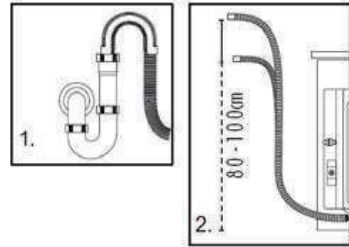

! Suv to'kish shlangini suvga solib qo'yish mumkin emas, uni ishonchli ravishda mustahkamlab qo'yish va suv sizib chiqishidan ehtiyot bo'lish kerak. Agar suv ketish shlangi yerda yotsa yoki suv ketadigan quvurning balandligi 80 cm dan kam bo'lsa, kir yuvish mashinasi ichidagi suv suv to'ldirish vaqtida to'xtovsiz oqib ketadi (mustaqil suv oqishi).

ELEKTR TOKI MANBASIGA ULASH

Kir yuvish mashinasini elektr toki manbasiga ulashdan oldin quyidagilarni tekshiring:

- ✓ Rozetka kir yuvish mashinasi maksimal quvvatiga mo'ljallangan (xavsizlik maqsadida mashina zanjiriga 15A tok kuchiga mo'ljallangan saqlagichlar o'rnatish lozim).
- ✓ Kuchlanish talablarga muvofiq bo'lishi lozim.
- ✓ Elektr rozetkasi o'lcham jihatidan kir yuvish mashinasining vilkasiga mos kelishi lozim.
- ✓ Mashinani zaminlangan rozetkaga ulang.

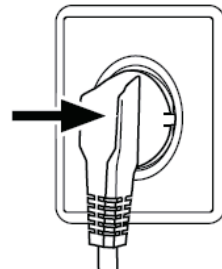

FUNKSIYALAR

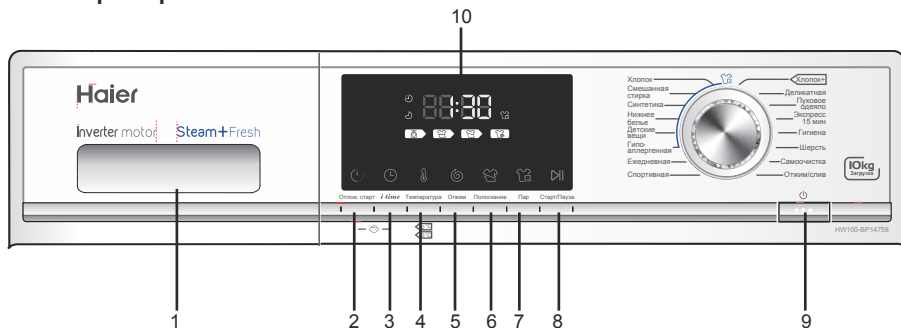

Boshqaruv paneli

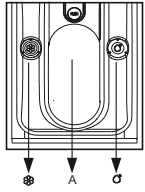

- | | |
|---|--------------------------------|
| 1. Kir yuvish vositasi/konditsioner uchun konteyner | 6. Kirni chayqash knopkasi |
| 2. Kechiktirilgan start knopkasi | 7. Bug' knopkasi |
| 3. i-time knopkasi | 8. START/PAUZA knopkasi |
| 4. Temperatura knopkasi | 9. «Yoqish/O'chirish» knopkasi |
| 5. Kirni siqish knopkasi | 10. Display |

OPERATIV FUNKSIYALAR

№	Функция	Экспликация
1	Kir yuvish vositasi/konditsioner uchun konteyner	<p>Konteyner uch bo'limdan iborat:</p> <ul style="list-style-type: none"> ☼ Havoni A Kir yuvish vositasi uchun ⊙ ishlatilmayapti <p>Turli kir yuvish temperaturalari uchun mo'ljallangan kir yuvish vositalari yuzasidan tavsiyalarni kir yuvish vositasiga qo'llanmadan topish mumkin</p> 
2	Kechiktirilgan start	<p>Mazkur tugmadan dasturni ishga tushirishni kechiktirish uchun foydalaning. Kechiktirish vaqti odimma-odim 30 minutga uzaytirilishi mumkin (0,5 soatdan 24 soatgacha). Masalan, displeyda 6:30 vaqti aks etgan bo'lsa, bu dastur ishi 6 soat va 30 minutdan keyin tugashini anglatadi. Vaqt bo'yicha kechiktirish funksiyasini yoqish uchun «Start/Pauza» tugmasini bosing.</p> <p>⚠ Kechiktirish vaqti dastur vaqtdan uzoq bo'lishi lozim, aks holda kir yuvish mashinasi darhol kir yuvish dasturini ishga tushiradi.</p>
3	i-time	«i-time» knopkasini bosish yo'li bilan turli kir yuvish vaqtini tanlash mumkin. Bu funktsiya «O'z-o'zini tozalash» va «Siqish/Suvni to'kish» dasturlariga qo'llanilmaydi.
4	Temperatura	Kir yuvish temperaturasini o'zgartirish uchun mazkur tugmadan foydalaning. Agar birorta ham qiymat yonmasa, suv ismaydi.
5	Kirni siqish tezligi	<p>Mazkur knopkadan kirni siqish tezligini o'zgartirish yoki kirni siqishni bekor qilish uchun foydalaning. Agar birorta ham qiymat yonmasa, kirni siqish amalga oshirilmaydi.</p> <p>⚠ Suv temperaturasi va kirni siqish tezligini qo'lda rostlash mumkin. Kir yuvishga qo'yiladigan alohida talablar mavjud bo'lmagan holda zavod sozlamalaridan foydalanish tavsiya etiladi.</p>

№	Funksiya	Eksplikatsiya
6	Kirni chayqash	<p>Mazkur knopkani kir yuvish mashinasi qo'shimcha chayqash siklini bajarishi uchun bosib. Qo'shimcha chayqashni tanlash uchun knopkani bir marta bosib.</p> <p> Mazkur funksiya 2–14-dasturlar uchun qo'llanilishi mumkin.</p>
7	Bug'	<p>Bug 'vazifasini tanlash uchun ushbu tugmani bosib. Ushbu parametr, asl harorat tomonidan tanlangan bo'lsa - dastur maksimal harorati o'zgartirmoqchi bo'lsa, bug 'funksiyasi harorati o'chirilgan. Paxta, aralash kir, ichki kiyim, Sintetik, paxta 90, hipoalerjenik: Siz dasturlari bilan bu vazifani foydalanishingiz mumkin. tegishli belgini bir juft tanlashda panelida yonadi. Dasturni ishga tushirish uchun yoqish</p>
8	«Start/Pauza»	<p>Dasturni yoqish yoki to'xtatish uchun mazkur tugmani xiyol bosib. Dasturni to'xtatish vaqtida displeyda raqamlar lipillaydi. Dasturni bekor qilish uchun avval dasturni to'xtating, so'ng «Yoqish/O'chirish» knopkasini bosib.</p>
9	«Yoqish/O'chirish»	<p>Kir yuvish mashinasini yoqish uchun shu tugmani xiyol bosib, displey yonadi. Kir yuvish mashinasini o'chirish uchun tugmani 2 sekundcha bosib turing. Agar ma'lum vaqt mobaynida boshqaruv paneli elementlaridan birortasi ham ishga solinmasa va bironta ham dastur yoqilmasa, mashina o'z-o'zidan yoqiladi.</p>
10	LED-displey	<p>Bu yerda qolgan vaqt haqida axborot va xatolar haqida xabarlar aks etadi.</p> <p> Kir yuvish dasturi ishga tushirilgandan keyin displeyda kirni yuvish yakunlangunga qadar qolgan vaqt aks etadi. Suv bosimi va temperatura farq qilishi mumkinligi tufayli, qolgan vaqtga tegishli tuzatish kiritilishi mumkin. Siquish vaqtida kir balanslangan bo'lmasa, vaqt o'z-o'zidan uzaytirilishi mumkin.</p>
	Tovushli signalni bekor qilish uchun	<p>Agar kerak bo'lsa, buning uchun ovoqli signal o'chirib qo'yishingiz mumkin:</p> <ol style="list-style-type: none"> 1. Mashina yoqish 2. Dasturni tanlang "Spin / Drenaj" 3. Bir vaqtning o'zida "I-vaqti" va "Spin" ni bosib va 3 soniya davomida ushlab turing. yozuv "beep OFF" ekranda paydo bo'ladi va bir signal o'chirilgan bo'ladi. faollashtirish uchun, shu amalni qilish.

FUNKSIYALAR

DASTUR REJIMLARI



Havoni

A Kir yuvish vositasi uchun



ishlatilmayapti

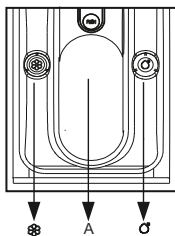

Dastur	Maks. temp.	Standart				Gazlama turi	Siqish standart tezligi
				A			
1 Paxta +	90°C	30°C	O	•	/	Paxta	1000 ayl./min.
2 Paxta	90°C	30°C	O	•	/	Paxta	1000 ayl./min.
3 Aralash kir yuvish	60°C	30°C	O	•	/	Paxta/Sintet.	1000 ayl./min.
4 Sintetika	60°C	30°C	O	•	/	Sintetik	1000 ayl./min.
5 Ich kiyim	60°C	40°C	O	•	/	Ich kiyim	1000 ayl./min.
6 Bolalar buyumlari	90°C	40°C	O	•	/	Paxta/Sintet	1000 ayl./min.
7 Gipoallergen	90°C	60°C	O	•	/	Paxta/Sintet.	1000 ayl./min.
8 Kundalik	60°C	30°C	O	•	/	Paxta	1000 ayl./min.
9 Sport	40°C	20°C	O	•	/	Sport kiyimi	800 ayl./min.
10 Delikat	30°C	30°C	O	•	/	Shoyi	600 ayl./min.
11 Tivit adyol	40°C	40°C	O	•	/	Paxta	800 ayl./min.
12 Ekspres 15 min.	40°C	---	O	•	/	Paxta/Sintet.	1000 ayl./min.
13 Paxta	90°C	90°C	O	•	/	Paxta	1000 ayl./min.
14 Jun	40°C	---	O	•	/	Jun gazlama	800 ayl./min.
15 O'zini o'zi tozalash	90°C	90°C	/	•	/	---	600 ayl./min.
16 Siqish/To'kish	---	---	/	/	/	mato barcha turlari	1000 ayl./min.

• Ha O Ma'qulini tanlang / Yo'q

SARF KO'RSATKICHLARI JADVALI

Ko'rsatilgan iste'mol qiymatlari mahalliy sharoitlarga muvofiq farq qilishi mumkin.

Dastur	Temp.	Maksimal yuklash	Elektroenergiya sarfi	Suv sarfi	Kir yuvish vaqti	Siqish toifasi
Sintetika	30°C	5 kg	/	/	/	V
Paxta +	40°C *	5 kg	0.357kVs	32l	4:25 soat	V
	60°C *	5 kg	0.495kVs	33l	4:28 soat	V
	60°C *	10 kg	0.452kVs	45.5l	4:28 soat	V



Paxta ipidan gazlamalarni 60°C va 40°C haroratli suvda yuvish uchun standart dasturlar normal kir bo'lgan paxta ipidan gazlamalarni yuvish uchun mo'ljallangan va mazkur tipdagi kirni yuvish uchun elektroenergiya va suv sarfi bo'yicha eng samarali dasturlar hisoblanadi. Haqiqiy suv harorati ko'rsatilgandan biroz farq qilishi mumkin.

* Dasturning energiya sarfi bo'yicha samarali sozlamalari:

1. « Cotton+ » +40°C +maks.tezlik»
2. « Cotton+ » +60°C + maks.tezlik»

Eng yaxshi kir yuvish vositasini tanlang

	Universal	Rangli	Delikat	Maxsus	Konditsioner
Paxta+	S/K	S/K	-	-	O
Paxta	S/K	S/K	-	-	O
Aralash kir yuvish	S/K	S/K	-	-	O
Sintetika	S/K	S/K	S	-	O
Ich kiyim	S/K	S/K	-	-	O
Bolalar buyumlari	S/K	S/K	-	-	O
Gipoallergen	-	-	-	S	O
Kundalik	S/K	S/K	S	-	O
Sport	-	-	-	S	O
Delikat	-	-	S	-	O
Tivit adyol	-	-	S	S	O
Ekspress 15 min	S/K	S/K	S	-	O
Paxta	S/K	S/K	S	-	O
Jun	-	-	-	S	O
O'zini o'zi tozalash	S/K	-	-	S	O
Siqish/To'kish	-	-	-	-	O

	Kir yuvish vositasi	Temperaturalar diapazoni °S da
S	Suyuq	Sovuq – 60
K	Kukun	40 – 90
O	Opsiya	---
-	Kukunsiz	---

Suyuq kir yuvish vositasidan foydalanganda startni kechiktirish funksiyasini ishga tushirish tavsiya etilmaydi. Kir yuvish vositasini qancha miqdorda ishlatish lozimligini bilish uchun ishlab chiqaruvchining kir yuvish vositasi o'ramidagi axborotga qarang.

Axborot: zamonaviy kir yuvish vositalari hatto past temperaturalarda ham samarali ishlaydi. Faqat avtomatik kir yuvish mashinalari uchun mo'ljallangan kir yuvish vositalaridan foydalaning.

FUNKSIYALAR

KIR YUVISH USULLARI



Bu kir yuvish mashinasi faqat uyda maishiy maqsadlarda foydalanish uchun mo'ljallangan. Mashinadan tijorat maqsadida foydalangan holda, kafolat majburiyatlari bekor qilinadi. Kir yuvish mashinasidan faqat nazarda tutilgan maqsadlarda foydalaning. Kiyim yoriqlarida ko'rsatilgan yo'l-yo'riqlarga rioya eting va faqat mashinada yuvish uchun mo'ljallangan buyumlarni yuving.

ELEKTR TA'MINOTI

Kir yuvish mashinasini elektr tarmog'iga ulang (220 V – 240 V~/50 Gts).

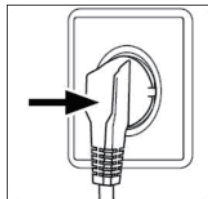

SUV UZATISH

Kranni oching. Suv toza va shaffof bo'lishi lozim.



Ishtatishdan oldin kranni ochib, kran va suv uzatish shlangi o'rtasidagi ulanmalarda suv sirqishi yo'qligini tekshiring.

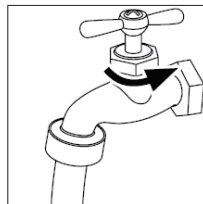

KIRNI TAYYORLASH

- Kirlaringizni mato tolasi turi (paxta, sintetika, jun, shoyi), shuningdek ifloslanganlik darajasiga qarab ajrating.
- Oq kiyimlarni ranglilaridan alohida qiling. Rangli kiyimlarni avval qo'lda yuvib, ularning rangi o'chishi yoki kirishishini tekshirib ko'ring.
- Cho'ntaklardan mayda jismlarni (kalit, tanga va hokazo) chiqarib oling va qattiq taqinchoqlarni (masalan, to'g'nag'ich) yechib oling.



Choksiz kiyimlar qismlari, nozik matolar va nafis to'qimali matolarni, masalan, yupqa pardalarni ehtiyotkor ishlov beruvchi maxsus kir yuvish xaltachasiga solish lozim (ularni bevosita kir yuvish mashinasida yuvish tavsiya etilmaydi).

Zanjirsimon yopqich va ilgaklarni berkiting, tugmalarning mustahkam tikilganligini tekshiring, paypoq, qayish, byustgalter va shunga o'xshash mayda narsalarni maxsus xaltachaga soling.

Choyshab, yoping'ich kabi katta narsalarni mashinaga solishdan oldin yoying.

Ko'ylaklarni teskari ag'daring.

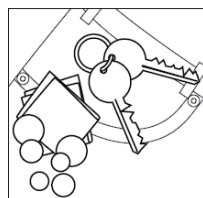

Diqqat: Gazlamadan bo'lmagan elementlar, shuningdek mayda, mahkam qotirilmagan va o'tkir predmetlar nosozlik yuz berishiga hamda kiyim va mashina shikastlanishiga olib kelishi mumkin.

Cho'ntaklardan mayda predmetlar (kalitlar, tangalar va h.k.)ni chiqarib oling va qattiq bezaklar (masalan, to'g'nog'ichlar)ni yechib oling.

MASHINANI YUKLASH

Kir yuvish mashinasi eshikchasini oching va baraban ichiga buyumlarni birma-bir soling. Eshikchani zichlab yoping. Kir siqilib qolmaganini tekshiring.

Kir yuvish mashinasidan birinchi marta foydalanganda, kir mashina barabanida qolgan moy yoki iflos suvdan ifloslanishiga yo'l qo'ymaslik uchun bir dasturni kir yuklamasdan ishga soling. Kir yuvishdan oldin siz mashinani kir yuklamasdan, ammo kir yuvish vositasini qo'shib, 60°C temperaturali dasturni tanlagan holda ishga tushirishingiz lozim.

Kir yuvish mashinasini me'yordan ortiq yuklamang.

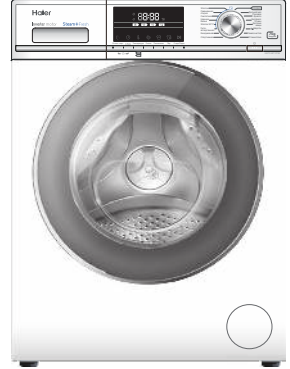

KIR YUVISH VOSITASINI TANLASH

Kir yuvish samaradorligi va mashinaning ish ko'rsatkichlari foydalanilayotgan kir yuvish vositasining sifatiga bog'liq. Ko'pirmaydigan maxsus kir yuvish vositalari kir yuvganda yaxshi natija beradi. Sintetik va junli matodan buyumlar uchun maxsus mo'ljallangan kir yuvish vositalari ishlatilishi lozim.

Quruq tozalash vositalaridan, xususan trixloretilen va shunga o'xshash mahsulotlardan foydalanmang.

Kir yuvish vositasini keragidan ortiq solish taqiqlanadi; aks holda bu quyidagi vaziyatlardan biriga va kir yuvish mashinasining shikastlanishiga olib kelishi mumkin va bu hol mashinaning xizmat muddatida aks etadi.

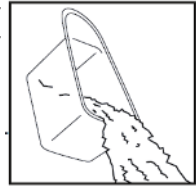

1. Ortiqcha ko'pik hosil bo'lishi natijasida chayqash vaqti odatdagidan ko'proq bo'ladi.
2. Ko'pik bosimi ko'payishi natijasida u kir yuvish vositalari lotokidan to'kilishi mumkin.
3. Yakunlovchi siqishdan keyin ko'pik yuvilmay qolib ketishi mumkin.

Tavsiyalar:



1. Kir yuvish vositalari uchun lotokni har hafta bir marta yuving.
2. Kukulni yoki suyuq kir yuvish vositasining o'ramidagi kir yuvish vositalarini dozalash bo'yicha tavsiyalarga amal qilish zarur.

KIR YUVISH VOSITASINI SOLISH

Kir yuvish vositasi uchun konteynerni suring va uning tegishli bo'limlariga kerakli miqdorda kir yuvish vositasi va yumshatgichni soling. Konteynerni ohista surib yoping. (Lotokdagi ko'rsatmalarga amal qiling)



Yumshatgichni me'yordan ortiq miqdorda qo'shish taqiqlanadi; aks holda sun'iy tolalardan to'qilgan matolar shikastlanishi mumkin.

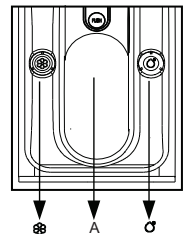

FUNKSIYALAR

DASTURNI TANLASH

Kir yuvishda eng yaxshi natijalarga erishish uchun kirning turi va ifloslanish darajasiga mos keladigan yuvish dasturini tanlash lozim. Kerakli dasturni tanlash uchun dastakni dastur indikatoriyongunga va zavod sozlamalari aks etgunga qadar burang.



INDIVIDUAL PARAMETRLARNI O'RNATISH

Zarur holda talab etilgan opsiyalar va sozlamalarni tanlang; knopkalar tavsifiga «Boshqaruv paneli» bo'limida qarang.

KIR YUVISH DASTURINI ISHGA TUSHIRISH

Dasturni ishga tushirish uchun «Start/Pauza» tugmasini bosing.

Mashina belgilangan opsiyalarga muvofiq ishlay boshlaydi.

O'zgartishlar kiritishni faqat kir yuvish dasturini bekor qilgandan keyin amalga oshirish mumkin.



KIR YUVISH DASTURINI TO'XTATISH – BEKOR QILISH

Ishlayotgan dasturni to'xtatish uchun «Start/Pauza» tugmasini bosing. Tugmada yorug'lik diodili indikator yonadi. Dastur ishini qayta tiklash uchun mazkur tugmani yana bir marta bosing.

Ishlayotgan dasturni va uning barcha individual sozlamalarini bekor qilish uchun:

1. Yoqilgan dastur ishini to'xtatish uchun «Start/Pauza» tugmasini bosing.
2. O'chirish uchun «YOQISH/O'CHIRISH» tugmasini taxminan 2 sekund bosib turing.
3. Suvni to'kish uchun «Siqish» dasturidan foydalaning va «nol tezlik»ni tanlang.
4. Yangi dasturni tanlang va uni yoqing.

BOLALARDAN BLOKIROVKA QILISH

Panelning barcha elementlarini blokirovka qilish uchun «Kechiktirilgan start» va «i-time» knopkalarini bir vaqtning o'zida bosing va 3 sekundcha ushlab turing.

Blokirovkadan chiqarish uchun ko'rsatilgan ikki knopkani yana bir marta bosing.

Bolalardan blokirovka yoqilgan holatda istalgan knopka bosilganda, displeyda cLoI aks etadi.

O'zgartishlar kiritishga urinish samara bermaydi.



QAROV YUZASIDAN KO'RSATMALAR

Mashinada kir yuvish, sovuq suvda	Qo'lda kir yuvish	Barabanda quritish, qizdirmasdan	Barabanda quritilmasin	Past temperaturada dazmollash, bug' purkash yoki quritish
Mashinada kir yuvish, iliq suvda	Yuvilmasin	Barabanda past temperaturada quritish	Arqonga osib quritish	O'rtacha temperaturada dazmollash, bug' purkash yoki quritish
Mashinada kir yuvish, issiq suvda.	Zarur holda xlorosiz oqartirish. Clorox® tipli har qanday oqartirgich zararsiz ishlatilishi mumkin.	Barabanda o'rtacha temperaturada quritish	Siqmasdan quritish	Yuqori temperaturada dazmollash, bug' purkash yoki quritish
Mashinada kir yuvish, sovuq suvda. Doimiy bosim.	Zarur holda xlorosiz oqartirgich ishlatilishi mumkin. Faqat rang uchun zararsiz Clorox® oqartirgichini ishlatting.	Barabanda yuqori temperaturada quritish	Yuzada quritish	Bug' purkab dazmollanmasin
Mashinada kir yuvish, iliq suvda. Doimiy bosim.	Oqartirmang. Kir yuvish vositalari tarkibida oqartirgichlar ishlatilmaydi yoki oqartirgichning xavfsizligini tekshirish uchun oqartirishga sinov o'tkazing.	Barabanda past temperaturada quritish. Doimiy bosim. Qizdirishsiz	Kimyoviy usulda tozalanmasin	Dazmollanmasin
Mashinada kir yuvish, issiq suvda. Doimiy bosim.	Jun turkumi.	Barabanda past temperaturada quritish. Doimiy bosim	Kiyim ilgichda quritish	Kimyoviy tozalash. Qo'shimcha harflar va (yoki) chiziqalar bilan paydo bo'lishi mumkin. Bunday buyumlar professional kirxonaga berilsin.
Mashinada kir yuvish, sovuq suvda. Delikat sikl		Barabanda o'rtacha temperaturada quritish. Doimiy bosim	Barabanda quritish. O'rtacha temperaturada	Kimyoviy usulda tozalanmasin
Mashinada kir yuvish, iliq suvda. Delikat sikl		Barabanda quritish, delikat sikl, qizdirishsiz	Barabanda quritish. Past temperaturada	Har qanday eritgichlar bilan kimyoviy tozalansin
Mashinada kir yuvish, issiq suvda. Delikat sikl		Barabanda past temperaturada quritish, delikat sikl	Barabanda quritilmasin	Perixlorid bilan kimyoviy tozalansin
		Barabanda o'rtacha temperaturada quritish, delikat sikl		

YUKLASHDA PREDMETLARNING TAXMINIY VAZNI

Material	Gazlama	Vazn grammda
Choyshab	Paxta	800 gacha
O'rin yoping'ichi	Jun	3000 gacha
Aralash tolalardan kiyim	/	800 gacha
Kurtklar	Paxta	800 gacha
Jinsi	/	800 gacha
Kombinezonlar	Paxta	950 gacha
Ayollar pijamalari	/	200 gacha
Ko'ylaklar	/	300 gacha
Paypoqlar	Aralash tolalardan gazlamalar	50 gacha
Maykalar	Paxta	300 gacha
Ich kiyim	Aralash tolalardan gazlamalar	70 gacha

TEXNIK XIZMAT KO'RSATISH

TOZALASH VA QAROV

KIR YUVGANDAN SO'NG

Har safar kir yuvgandan so'ng cuv ta'minotini o'chirib, elektr shtepselini rozetkadan sug'uring. Kondensat va yoqimsiz hidlar paydo bo'lmasligi uchun lyuk eshikchasini ochib qo'ying. Agar kir yuvish mashinasi uzoq vaqt ishlatilmaydigan bo'lsa, uning ichidagi suvni to'kib tashlang va suv to'kish shlangini almashtiring.

Lyuk manjetining quyi qismida va kir yuvish vositalari uchun lotokda suv to'planishi normal hodisadir.

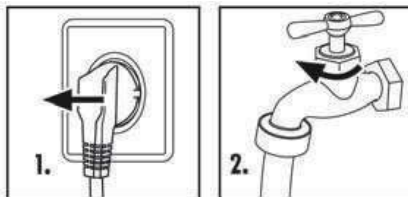

KIR YUVISH VOSITASI LOTOKINI TOZALASH

Kir yuvish vositalarini taqsimlash uchun lotokni vaqti-vaqti bilan tozalab turing. Lotokni torting, uni suv bilan tozalab yuving va joyiga o'rning.

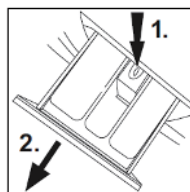

MASHINANI TOZALASH

Mashinani tozalash va unga texnik xizmat ko'rsatishdan oldin elektr ta'minoti kabelini rozetkadan chiqaring. Mashinaning korpusi va rezina qismlarini tozalash uchun sovunli eritma bilan ho'llangan yumshoq lattadan foydalaning. Organik ximikatlari yoki zanglatadigan eritgichlarni ishlatmang.

FILTRNI TOZALASH

Filtrni har oy bir marta tozalang:

1. Mashinani o'chiring va uni elektr toki tarmog'idan ajrating (1-rasm).
2. Mashinaning old o'ng burchagidagi filtr qopqog'ini oching (2-rasm).
3. Suv qoldiqlarini to'kish uchun uning tagiga biron-bir yassi konteynerni qo'ying (3-rasm). Suv qoldiqlari ko'p bo'lishi mumkin!
4. Suv to'kish naychasini sirtga torting va uning uchini konteyner ustida ushlab turing (3-rasm).
5. Suv to'kish naychasi og'zidan tiqinni chiqarib oling (3-rasm).
6. Suv to'liq to'kilgandan keyin suv to'kish shlangining og'zini berkiting va mashinaga qayta o'rning (4-rasm).
7. Nasos filtri soat miliga qarshi yo'nalishda burab chiqarib oling (5-rasm).
8. Uni begona predmetlar va kirdan tozalang (6-rasm).
9. Nasos filtri yaxshilab tozalang, masalan, oqar suv ostida (7-rasm).
10. Filtrni qayta joyiga o'rning (8-rasm).
11. Filtr qopqog'ini yoping.

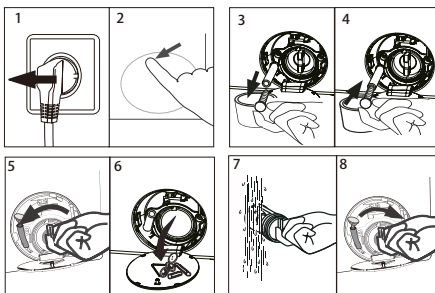

Filtr o'z joyiga o'rnatilishi lozim, aks holda bu suv sirqishiga olib kelishi mumkin. Oritqcha suvni yig'ish uchun suv to'kish nasosi filtri tagiga konteynerni o'rning.

IZOH. Muntazam xizmat ko'rsatganda biz har uch oyda bir marta yuzaga kelishi mumkin bo'lgan shikastlantiruvchi cho'kindilarni bartaraf etish uchun «Paxta 90°C» dasturini kir yuklamasdan ishga tushirishni tavsiya etamiz. Oz miqdorda kir yuvish vositasini soling yoki kir yuvish mashinalarini tozalash uchun maxsus vositadan foydalaning (mazkur vosita uchun yo'riqnomaga amal qiling).

ELEKTR TOKI TA'MINOTIDA UZILISH YUZ BERGAN HOLDA

Joriy dastur va o'rnatilgan sozlamalar saqlanadi. Energiya ta'minoti tiklangandan keyin amallar ishi qayta tiklanadi. Agar elektr ta'minotida uzilish kir yuvish dasturi ishini to'xtatgan bo'lsa, mashina eshikchasi mexanik bloklanadi. Eshikcha orqali mashinadagi suv sathi yaxshi ko'rinmaydi. Kuyish va suv oqib ketishi xavfi mavjud! Eshik blokirovkadan chiqmaguncha eshikdagi tutqichdan ushlab tortmang.

SUV UZATISH KLAPANI VA SUV UZATISH KLAPANI FILTRI

Klapanga begona materiallar tiqilishi va suv ta'minoti to'xtab qolishining oldini olish uchun suv uzatish klapanining filtrini vaqti-vaqti bilan tozalab turish lozim.

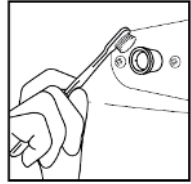

MASHINANI BOSHQA JOYGA KO'CHIRISH

Mashinani boshqa joyga ko'chirish talab etilgan holda, mashina shikastlanishining oldini olish uchun, uni o'rnatishdan oldin chiqarib olingan transport boltlarini o'rning. Quyida keltirilgan ko'rsatmalarni bajaring.

1. Tiqinlarni chiqarib oling.
2. Plastmassa stabilizatorlar va transport boltlarini o'rning.
3. Boltlarni ochqich (kalit) bilan burab qotiring.

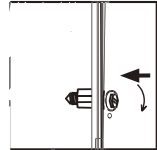
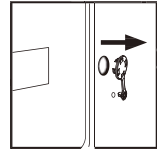

BEKOR TURISH DAVRI

Agar mashina uzoq vaqt davomida ishlatilmaydigan bo'lsa, elektr shtepselini rozetkadan sug'urib oling va suv ta'minotini berkiting. Kondensat va yoqimsiz hidlar paydo bo'lishining oldini olish uchun lyuk eshikchasini ochib qo'ying. Mashina bekor turish davrida eshikchani ochiq qoldiring.



TEXNIK XIZMAT KO'RSATISH

Display kodlari

Kodlar	Sabablar	Nosozliklarni bartaraf etish
E1	Suvni to'kish bilan bog'liq muammolar, to'kish vaqti 6 daqiqadan ortiq.	<ul style="list-style-type: none">• Nasos filtrini tozalang.• Suv to'kish shlangi to'g'ri o'rnatilganini tekshiring.
E2	Eshikcha zich yopilgan.	Eshikchani zichlab yoping, so'ng «Start/Pauza» knopkasini bosing.
F3	Temperatura datchiki noto'g'ri ulangan yoki shikastlangan.	Texnik yordam xizmatiga murojaat eting.
F4	Isitish xatosi (siki oxirida paydo bo'ladi).	Texnik yordam xizmati bilan bog'laning.
F4	<ul style="list-style-type: none">• Suv to'lish vaqti 10 minutdan ortiq.• Suv sifon effekti tufayli suv to'kish shlangidan to'kilyapti.	<ul style="list-style-type: none">• Suv uzatish mavjudligini va suv bosimini tekshiring.• Suv to'kish shlangi to'g'ri o'rnatilganini tekshiring.
F7	Dvigatel xatosi.	Texnik yordam xizmati bilan bog'laning.
E8	Suv sathi bo'yicha himoya xatosi.	Texnik yordam xizmati bilan bog'laning.
FA	Suv sathi datchiki xatosi.	Texnik yordam xizmati bilan bog'laning.
FC0 FC1 FC2	Aloqa xatosi.	Texnik yordam xizmati bilan bog'laning.
End	Kir yuvish sikli tugagan.	
19:30	Kechiktirilgan start uchun belgilangan vaqt.	
1:25	Qolgan vaqt 1 soat 25minut.	
UNb	Notekis yuklash.	Kirning yuklanishini tekshiring va uni bir tekis taqsimlang. Kir miqdorini kamaytiring.





Siqish vaqtida, agar haddan tashqari ko'p ko'pik hosil bo'lsa, kir yuvish mashinasi elektr dvigatelni himoyalash uchun ko'pikni avtomatik ravishda bartaraf etadi; elektr dvigatel to'xtaydi va suv to'kish nasosi suvni 90 sekund davomida uzluksiz to'kadi. Agar bu 3 martadan ortiq yuz bersa, elektr dvigatel sikl oxirigacha siqmasdan to'xtaydi.

NOSOZLIKLARNI ANIQLASH VA BARTARAF ETISH

NOSOZLIKLARNI ANIQLASH VA BARTARAF ETISH

Muammo	Sababi	Bartaraf etish usullari
Kir yuvish mashinasi ishlamayapti	<ul style="list-style-type: none"> • elektr tarmog'iga yaxshi ulanmagan. • elektr ta'minotida uzilish. • mashina eshikchasi zich yopilgan. • mashina yoqilmagan. 	<ul style="list-style-type: none"> • elektr tarmog'iga ulanishni tekshiring. • elektr ta'minotini tekshiring. • mashina eshikchasini zichlab yoping. • mashina yoqilganiga ishonch hosil qiling.
Kir mashinasi ichiga suv to'lmayapti	<ul style="list-style-type: none"> • «Start/Pauza» knopkasi bosilmagan. • suv ta'minoti krani berk. • suv bosimi 0,03 MPa dan past. • suv ta'minoti shlangi buralib qolgan. • suv uzatilishida uzilish. • dasturlarni tanlash dastagi noto'g'ri holatda. • mashina eshikchasi zich yopilgan. • suv ta'minoti shlangi filtri kirlangan. 	<ul style="list-style-type: none"> • «Start/Pauza» knopkasini bosing. • suv ta'minoti krani oching. • suv bosimini tekshiring. • suv uzatish shlangini tekshiring. • suv uzatilishini ta'minlang. • dastur dastagini to'g'ri o'rnatang. • mashina eshikchasini zichlab yoping. • suv ta'minoti shlangi filtrinini tozalang.
Suv to'ldirish jarayonida mashina suvni to'kib tashlayapti	<ul style="list-style-type: none"> • suv to'kish shlangi eng yuqori nuqtasining balandligi 80 sm dan past. • suv to'kish shlangi suv ichida. 	<ul style="list-style-type: none"> • suv to'kish shlangini shunday o'rnatangi, eng yuqori nuqta 80-100 sm darajasida bo'lsin. • suv to'kish shlangi suvning ichida emasligiga ishonch hosil qiling.
Suv to'kilmayapti	<ul style="list-style-type: none"> • suv to'kish shlangi ichi ifloslangan. • suv to'kish shlangi ichi ifloslangan. • filtri kirlangan. 	<ul style="list-style-type: none"> • suv to'kish shlangini tozalang. • suv to'kish shlangining eng yuqori nuqtasi pol sathidan 100 sm dan pastda joylashganiga ishonch hosil qiling. • filtrin tozalang.
Siqish paytida kuchli tebranish	<ul style="list-style-type: none"> • transport boltlarining hammasi yechib olinmagan. • kir yuvish mashinasi notekis yuzada joylashgan va tekis o'rnatilmagan. • mashina me'yordan ortiq yuklangan. 	<ul style="list-style-type: none"> • transport boltlarining hammasini yechib oling. • kir yuvish mashinasi tekis yuzada joylashgani va tekis o'rnatilganiga ishonch hosil qiling. • baraban yukini kamaytiring.
Ish kir yuvish sikli tugamasidan to'xtatilgan	<ul style="list-style-type: none"> • elektr ta'minotida yoki suv ta'minotida uzilish. 	<ul style="list-style-type: none"> • elektr ta'minoti yoki suv ta'minoti manbasini tekshiring.
Ish ma'lum vaqtga to'xtagan	<ul style="list-style-type: none"> • kir yuvish mashinasi displeyda xato haqida xabar bergan. 	<ul style="list-style-type: none"> • displey kodlarini tekshiring.
Barabanda ko'pik haddan tashqari ko'p va u taqsimlash lotokidan to'kilyapti	<ul style="list-style-type: none"> • kir yuvish vositasi kam ko'pik hosil qiladigan vosita emas yoki qo'lda kir yuvish uchun mo'ljallangan. • kir yuvish vositasi haddan tashqari ko'p solingan. 	<ul style="list-style-type: none"> • kir yuvish vositasi haddan tashqari ko'p solingan. • taqsimlash lotokida kir yuvish vositasi miqdorini kamaytiring.
Kir yuvish vaqtini avtomatik sozlash	<ul style="list-style-type: none"> • kir yuvish dasturining ishlash vaqtiga tuzatish kiritiladi. 	<ul style="list-style-type: none"> • bu normal holat va mashina ishiga ta'sir ko'rsatmaydi.
Kirni siqish bajarilmayapti	<ul style="list-style-type: none"> • barabanda kir notekis taqsimlangan. 	<ul style="list-style-type: none"> • kir qo'shing yoki siqish dasturini yana bir karra ishgah tushiring.

TEXNIK TAVSIFI

Texnik ko'rsatkichlari (YS 1061/2010 ga muvofiq)	
Savdo belgisi	Haier
Model raqami	HW100-BP14758
Nominal yuklanishi (kg)	10
Energiya samaradorligi toifasi	A+++
Elektr tokining bir yillik sarfi (kVt/soat) ¹⁾	100
Paxta ipidan matoni yuvish uchun elektr toki sarfi 60°C da va to'liq yuklanganda (kVt/soat/sikl)	0.452
Paxta ipidan matoni yuvish uchun elektr toki sarfi 60°C da va qisman yuklanganda (kVt/soat/sikl)	0.495
Paxta ipidan matoni yuvish uchun elektr toki sarfi 40°C da va qisman yuklanganda (kVt/soat/sikl)	0.357
O'chirilgan rejimda o'lchangan elektr toki sarfi (w)	0.24
Yoqilgan rejimda o'lchangan elektr toki sarf (w)	0.24
Yillik suv sarfi (l) ²⁾	10010
Kirni siqish samaradorligi toifasi ³⁾	B
Kirni siqish maksimal tezligi (ayl./minut) ⁴⁾	1200
Qoldiq namlik miqdori (%) ⁵⁾	53
«Paxta 60°C» standart dasturi ⁵⁾	 +60°C+Max speed
«Paxta 40°C» standart dasturi ⁵⁾	 +40°C+Max speed
«Paxta 60°C» dasturi ishining tugash vaqti to'liq yuklanganda (min.)	268
«Paxta 60°C» dasturi ishining tugash vaqti qisman yuklanganda (min.)	268
«Paxta 40°C» dasturi ishining tugash vaqti qisman yuklanganda (min.)	265
O'chirilgunga qadar kutish rejimi vaqti (min) ⁶⁾	3
Shovqin (kir yuvish / siqish) (dB(A)) ⁷⁾	58/73
Tipi	Alohida turuvchi
¹⁾ Paxta ipidan matoni 60°C va 40°C haroratda to'liq va qisman yuklangan holatda kam elektr toki iste'mol qilish rejimlarida dasturlari uchun 220 standart sikl hisobidan. Amalda elektr toki iste'mol qilish asbobdan foydalanish usuliga bog'liq.	
²⁾ Paxta ipidan matoni 60°C va 40°C haroratda to'liq va qisman yuklangan holatda yuvish dasturlari uchun 220 standart sikl hisobidan. Amalda elektr toki iste'mol qilish asbobdan foydalanish usuliga bog'liq.	
³⁾ «G» toifasi samaradorlikning eng past darajasini, «A» toifasi esa – eng yuqori darajasini ifodalaydi.	
⁴⁾ Paxta ipidan matoni 60°C haroratda to'liq va 40°C haroratda qisman yuklangan holatda yuvish standart dasturidan foydalanilganda.	
⁵⁾ "Paxta ipidan matoni 60°C da yuvish standart dasturi" va "Paxta ipidan matoni 40°C da yuvish standart dasturi" kir yuvish standart dasturlari bo'lib, ularga yoriqlar va birkalardagi tavsiyalar tegishli. Ushbu dasturlar normal kirlangan paxta ipidan matoni yuvish uchun mos keladi va ham elektr toki iste'mol qilish, ham suv sarfi nuqtai nazaridan ayniqsa samaralidir.	
⁶⁾ Elektr tokini boshqarish tizimi mavjud bo'lgan holda.	
⁷⁾ «Paxta 60°C» standart dasturlaridan to'liq yuklangan holatda foydalanilganda.	

Asbob haqida asosiy texnik axborot.

HW100-BP14758	
Elektr toki ta'minoti manbasi	220V~240 V/50 Gts
Maksimal ish toki (A)	10
Suv bosimi (MPa)	0.03≤P≤1
Kir yuvish dasturlari soni	16
Maksimal quvvati (Vt)	1900
O'lchamlari (B x Ch x E mm)	850x600x595
Sof og'irligi (kg)	75

SOTUVDAN KEYIN XIZMAT KO'RSATISH

Mijozlarni qo'llab-quvvatlash xizmati

Biz «Xayer» kompaniyasining mijozlarni qo'llab-quvvatlash xizmatiga murojaat etishni, shuningdek original ehtiyot qismlardan foydalanishni tavsiya etamiz. Agar siz o'z maishiy texnikangiz bilan bog'liq muammolarni duch kelgan bo'lsangiz, iltimos, avval «Nosozliklarni bartaraf etish» bo'limini o'rganib chiqing.

Agar siz muammoning yechimini topa olmagan bo'lsangiz, iltimos, murojaat eting:

- o'z rasmiy dileringizga yoki

- bizning koll-markazimizga:

8-800-200-17-06 (RF),

8-10-800-2000-17-06 (BR),

8-800-2000-17-06 (Qozog'iston),

00-800-2000-17-06 (O'zbekiston)

— www.haier.com saytiga, bu yerda siz xizmat ko'rsatish uchun buyurtma qoldirishingiz, shuningdek ayniqsa ko'p beriladigan savollarga javoblar topishingiz mumkin.

Bizning servis markazimizga murojaat etar ekansiz, iltimos, pasport taxtachasi va chekdan topishingiz mumkin bo'lgan quyidagi axborotni tayyorlab qo'ying:

Modeli _____

Seriya raqami _____

Sotuv sanasi _____

Bundan tashqari, iltimos, kafolat hamda sotuv to'g'risidagi hujjatlar mavjudligini tekshirib ko'ring.

Ishlab chiqaruvchi:

«Haier Overseas Electric Appliances Corp. Ltd»

Xayer Oversiz Elektrik Applaensiz Korp. Ltd

Manzili:

Room S401, Haier Brand building, Haier Industry park

Hi-tech Zone, Laoshan District Qingdao, China

Rum S401, Xayer brend bilding, Xayer indastrı park

Xay-tek zon, Laoshan distrikt, Tsindao, Xitoy

Ishlab chiqaruvchi-korxonı:

«Haier Overseas Electric Appliances Corp. Ltd»

Xayer Oversiz Elektrik Applaensiz Korp. Ltd

Manzili:

Room S401,Haier Brand building,Haier Industry park

Hi-tech Zone, Laoshan District Qingdao, China

Rum S401, Xayer brend bilding, Xayer indastrı park

Xay-tek zon, Laoshan distrikt, Tsindao, Xitoy

Importchi:

"HAR" MChJ. Import qiluvchining manzili: 121099, Moskva, Novinsky Bulvari, 8, fl. 16, xona 1601

Haier

Інструкція користувача HW100-BP14758

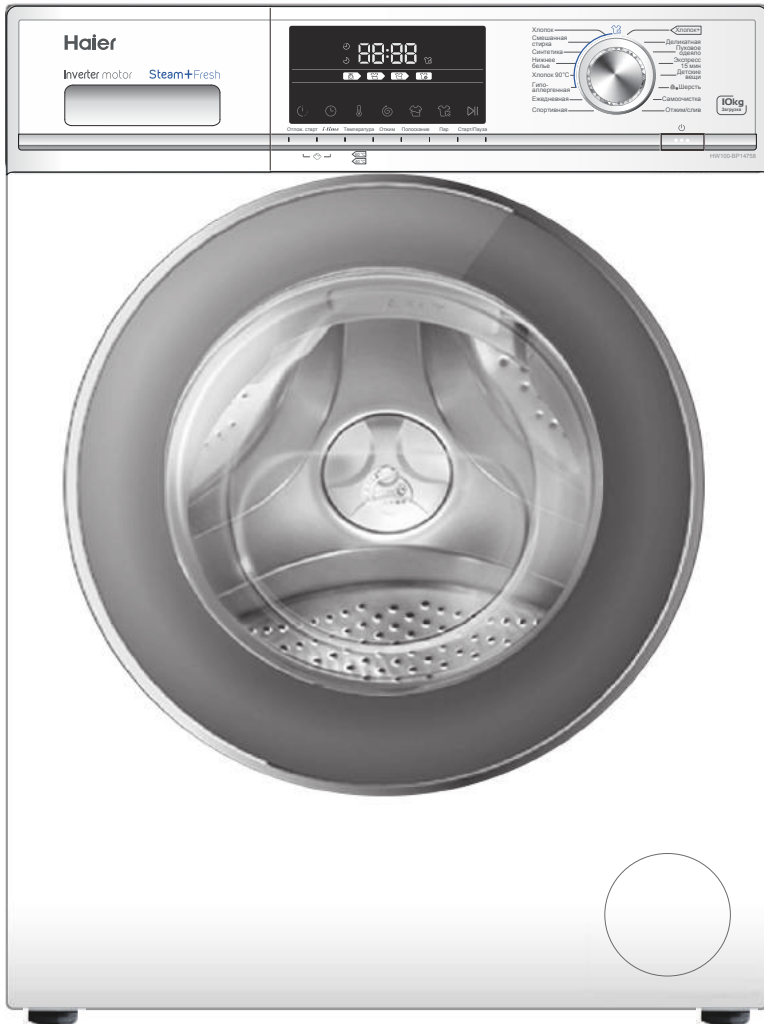

Дякуємо за придбання продукції компанії Haier!

Перед тим як почати використання техніки просимо уважно ознайомитися з цією інструкцією. У ній міститься важлива інформація, яка дозволить вам максимально ефективно використовувати виріб, а також забезпечити безпечну і правильну установку, експлуатацію, догляд і очищення виробу.

Зберігайте цю інструкцію в зручному місці, щоб нею завжди можна було скористатися для отримання інформації щодо безпечного та правильного використання виробу.

Якщо ви вирішите продати свій виріб, прикладіть до нього інструкцію або передайте її новому власнику, щоб він зміг ознайомитися з особливостями і правилами безпечної поведінки з виробом.

АКСЕСУАРИ

Перевірте комплектність аксесуарів і документів за списком:

1 x інструкція користувача



1 x кронштейн зливного шланга

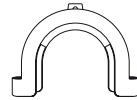

1 x нижня кришка

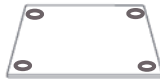

5 x заглушки

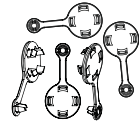

1 x заливний шланг у зборі



Виробник залишає за собою право вносити зміни в конструкцію і комплектацію виробу без додаткового повідомлення.

ЗМІСТ

Безпечне поводження	4
Перед використанням	6
Функції	9
Експлуатація	17
Пошук і усунення несправностей	20
Технічні характеристики	21
Обслуговування після продажу	22

УМОВНІ ПОЗНАЧЕННЯ



Так



Ні



Опція



Увага! Важлива інформація про безпечне поводження



Загальна інформація та поради

Утилізація



Наявність цієї позначки на виробі, аксесуарах або матеріалах вказує на те, що в кінці терміну використання побутового приладу або його електронних аксесуарів не слід утилізувати їх разом з іншими господарсько-побутовими відходами.

Щоб уникнути можливої загрози для навколишнього середовища або здоров'я людини через неконтрольовану утилізацію відходів, необхідно відокремити такі компоненти від інших видів відходів і направити їх на переробку. Таким чином ви зробите внесок в екологічно безпечне повторне використання матеріалів.

Щоб дізнатися, яким чином можна відправити прилад на екологічно безпечну переробку, побутовим споживачам слід звернутися до точки продажу, в якій його було придбано, або до відповідних місцевих органів влади.

Корпоративні споживачі можуть звернутися до постачальника для уточнення умов придбання приладу. Цей прилад і його електронні аксесуари не слід утилізувати разом із іншими промисловими відходами.

ПЕРЕД ПОЧАТКОМ ЕКСПЛУАТАЦІЇ ПРАЛЬНОЇ МАШИНИ

Цей прилад може використовуватися дітьми у віці від 8 років і старше та особами з обмеженими фізичними, сенсорними чи розумовими здібностями, або з браком досвіду і знань, за умови що вони були ознайомлені з цією інструкцією, або отримали інструкції щодо використання приладу у безпечний спосіб і усвідомлюють пов'язані з цим небезпеки. Діти не повинні грати з приладом. Очищення і доступне користувачеві технічне обслуговування не повинно проводитися дітьми без нагляду.

Діти молодше трьох років не повинні перебувати біля приладу без нагляду.

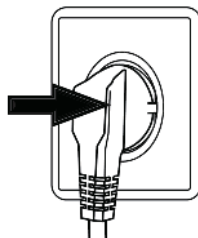

ПОТРІБНО...

- ✓ переконатися у відсутності всіх транспортувальних болтів;
- ✓ підключити машину до окремої заземленої розетки;
- ✓ переконатися в тому, що вилка і шнур живлення не пошкоджені;
- ✓ при відключенні живлення триматися за штепсель (не за шнур живлення);
- ✓ переконатися в тому, що запобіжник мережі живлення розрахований на струм 15 А;
- ✓ тримати машину подалі від джерел тепла і прямих сонячних променів, щоб запобігти старінню пластикових і гумових деталей;
- ✓ переконатися в тому, що шнур живлення не потрапив під або у прилад і уникати пошкодження кабелю живлення;
- ✓ перевірити надійність шлангових з'єднань і кріплень та відсутність протікань. Якщо такі є, вимкніть подачу води і закріпіть з'єднання. Не користуйтеся пральною машиною, поки шланги не будуть повністю закріплені.

НЕ ПОТРІБНО...

- ✗ торкатися або використовувати машину босоніж або з вологими руками чи ногами;
- ✗ використовувати миючий засіб, що легко займається, або засіб для сухого чищення;
- ✗ користуватися вогнебезпечними аерозолями поблизу машини;
- ✗ виймати або вставляти штепсель живлення при наявності вогнебезпечного газу;
- ✗ дозволяти дітям або людям з обмеженими можливостями грати з машиною або пакувальними матеріалами;
- ✗ встановлювати машину поза приміщенням в умовах високої вологості або в місцях, схильних до протікань, наприклад під раковину або поруч з нею. Якщо відбулося протікання, вимкніть живлення і дочекайтеся природного висихання машини;
- ✗ ставити машину на килим, а також в безпосередній близькості від стін і меблів.

БЕЗПЕЧНЕ ПОВОДЖЕННЯ

ПРИ ПОВСЯКДЕННОМУ ВИКОРИСТАННІ ПРАЛЬНОЇ МАШИНИ

ПОТРІБНО...

- ✓ застібати блискавки, закріплювати нитки, що вільно висять, і дрібні елементи, щоб уникнути заплутування речей. При необхідності потрібно використовувати спеціальний мішок або сітку для прання.
- ✓ після закінчення програми прання завжди відключати машину від розетки з метою економії енергії та забезпечення безпеки. Тримати нижню частину люка в чистоті;
- ✓ щоб уникнути появи неприємного запаху залишати дверцята відкритими, коли машина не використовується;
- ✓ якщо шнур живлення пошкоджений, доручати його заміну тільки виробнику, його агенту з обслуговування або іншому кваліфікованому фахівцю.

НЕ ПОТРІБНО...

- × торкатися до дверцят під час прання – вони можуть бути гарячими;
- × ставити важкі предмети або джерела тепла або вологи на машину;
- × прати гумові або поролонні матеріали за високих температур;
- × відкривати контейнер для миючих засобів в процесі прання;
- × відкривати дверцята із застосуванням сили – вони забезпечені автоматичним замком і відкриваються через короткий час після закінчення циклу прання;
- × відкривати дверцята, якщо в люку видно рівень води;
- × накривати або упакувати машину пластиковим пакетом, коли машина не використовується, щоб вона могла висихати.

ПОРАДИ ЩОДО ЕКОНОМІЇ

⌚ Домагайтеся найбільш економічної витрати електроенергії, води, миючих засобів і часу за рахунок використання рекомендованих граничних навантажень.

⌚ Не перевищуйте дозування миючого засобу, зазначеного в інструкції виробника.

⌚ Вибирайте необхідну температуру прання. Сучасні миючі засоби дають дуже хороший результат навіть при температурі нижче 60°C. Температуру вище 60°C використовуйте тільки для сильно забрудненої білизни (одягу).

ОПИС

Ця схема може відрізнятись від придбаної Вами пральної машини.

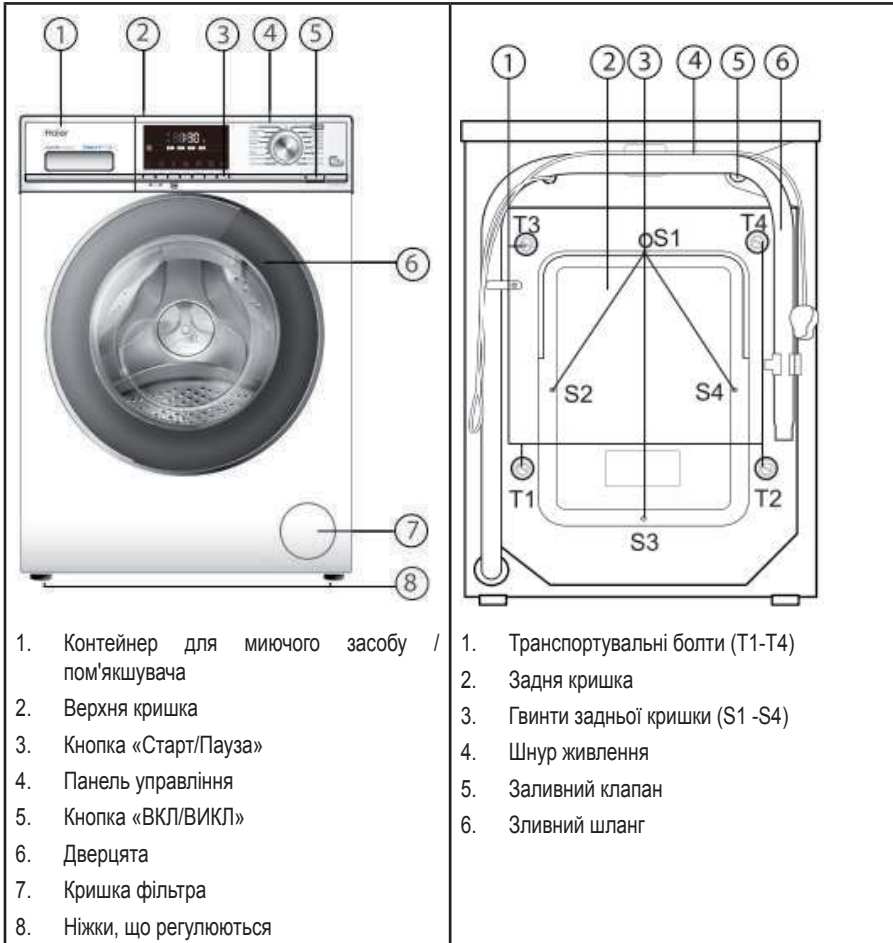

ПІДГОТОВКА МАШИНИ

Заберіть всі пакувальні матеріали, щоб уникнути хиткого положення машини, в тому числі і основу з пінополістиролу. Після відкриття упаковки на пластиковому мішку або на оглядовому віконці можуть спостерігатися краплі води. Це нормальне явище, яке є результатом водних тестів на заводі.

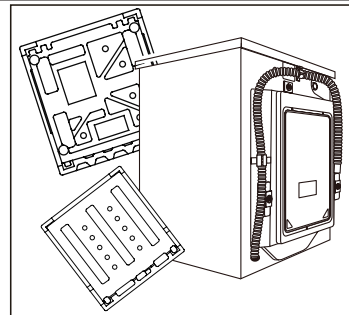

ПЕРЕД ВИКОРИСТАННЯМ

ВСТАНОВЛЕННЯ

Увага! Пральна машина дуже важка. Використовуйте безпечні способи підйому.

ВСТАНОВЛЕННЯ НИЖНЬОЇ КРИШКИ (ЗА НАЯВНОСТІ)

При розкритті упаковки Ви знайдете нижню кришку.

1. Покладіть машинку на бік, викрутіть чотири ніжки
2. Встановіть кришку.
Потім знову закрутіть ніжки через кришку і чотири отвори.
Підніміть пральну машину.

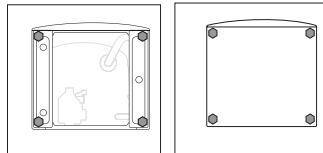

ДЕМОНТАЖ ТРАНСПОРТУВАЛЬНИХ БОЛТІВ

Транспортувальні болти призначені для закріплення бака всередині під час транспортування.

1. Викрутіть чотири болта на задній панелі та витягніть гумові ущільнювачі і пластмасові стабілізатори, що знаходяться всередині машини.
2. Встановіть в отвори, що залишилися, заглушки, які входять у комплект.

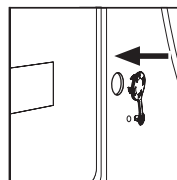
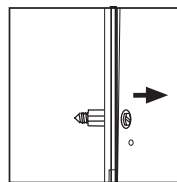

Увага:



За необхідності для зняття гумових ущільнювачів та пластикових стабілізаторів зніміть задню кришку, відкрутивши гвинти, що її фіксують. Після встановіть кришку знову. Тримайте транспортувальні гвинти та пластмасові стабілізатори у надійному місці для подальшого використання.

Регулювання ніжок і фіксація гайок

Під дном пральної машини розташовані ніжки, що регулюються. Перед використанням їх потрібно відрегулювати таким чином, щоб машина була встановлена за рівнем. Це дозволить мінімізувати вібрацію і шум під час використання. Це також зменшить знос. Ми рекомендуємо використовувати спиртовий рівень для вирівнювання приладу. Підлога має бути максимально твердою і максимально рівною.

1. Відпустіть стопорну гайку (1) за допомогою гайкового ключа.
2. Відрегулюйте висоту за допомогою повороту ніжки (2).
3. Затягніть стопорну гайку (1) до корпусу.

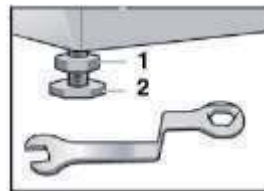

ЗАЛИВНИЙ ШЛАНГ

- ✓ Підключіть заливний шланг до заливного клапану.
- ✓ Підключіть шланг до крану холодної води.
- ✓ Перевірте наявність протікань.



Використовуйте шланги, що поставляються в комплекті з приладом. Забороняється використовувати повторно старі шланги!

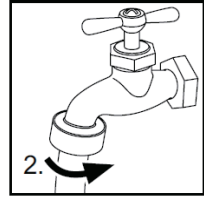
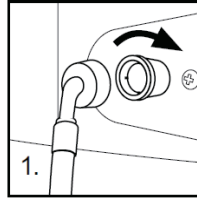

ЗЛИВНИЙ ШЛАНГ

- ✓ Зафіксуйте зливний шланг за допомогою спеціальної скоби, щоб запобігти витіканню води. Не використовуйте подовжувачі для зливного шланга, за необхідності використання більш довгого шлангу зверніться до технічного фахівця.
- ✓ Висота зливного патрубку повинна становити 80 - 100 см. Закріпіть зливний шланг на кліпсу на задній панелі пральної машини, щоб запобігти його падіння.

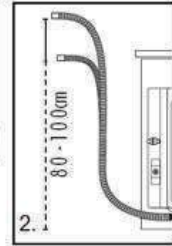
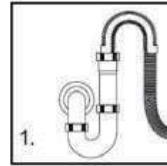

Зливний шланг не можна занурювати у воду, його слід надійно закріпити і стежити за відсутністю протікань. Якщо зливний шланг лежить на землі або висота труби для зливу становить менше 80 см, вода з пральної машини під час наповнення буде безперервно зливатися (самостійний злив).

ПІДКЛЮЧЕННЯ ДО ДЖЕРЕЛА ЖИВЛЕННЯ

Перед підключенням до джерела живлення, перевірте, що:

- ✓ Розетка розрахована на максимальну потужність пральної машини (з метою безпеки запобіжники в ланцюгу живлення повинні бути розраховані не менш ніж на 15 А).
- ✓ Напруга має відповідати вимогам.
- ✓ Електрична розетка має підходити за розміром до вилки пральної машини.
- ✓ Підключайте машину до заземленої розетки.

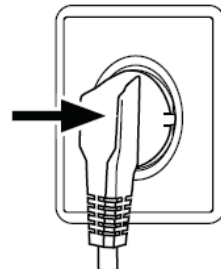

ФУНКЦІЇ

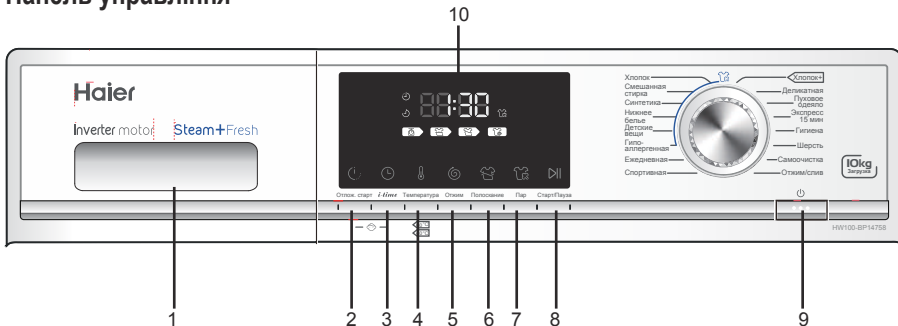

Панель управління



- | | |
|---|-------------------------|
| 1. Контейнер для миючого засобу /пом'якшувача | 6. Кнопка «Полоскання» |
| 2. Кнопка «Відкладений старт» | 7. Кнопка «Пар» |
| 3. Кнопка «i-time» | 8. Кнопка «Старт/Пауза» |
| 4. Кнопка «Температура» | 9. Кнопка «ВКЛ/ВИКЛ» |
| 5. Кнопка «Віджимання» | 10. Дисплей |

ОПЕРАТИВНІ ФУНКЦІЇ

№	Функція	Експлікація	
1	Контейнер для миючого засобу / кондиціонера	<p>Контейнер має три відділення:</p> <p>Пом'якшувач, кондиціонер : </p> <p>Для миючого засобу : A</p> <p>Не використовується </p> <p>Рекомендації щодо типу миючих засобів, призначених для різних температур прання, можна знайти в інструкції миючого засобу.</p>	
2	Відкладений старт	<p>Використовуйте цю кнопку для запуску програми із затримкою. Час затримки може бути збільшено покроково на 30 хвилин (від 0,5 до 24 годин). Наприклад відображення на дисплеї часу 6:30 означає, що програма буде завершена через 6 годин і 30 хвилин. Натисніть кнопку «Старт/Пауза», щоб включити функцію затримки за часом.</p> <p> Час затримки має бути більше часу програми, інакше пральна машина одразу запустить програму прання.</p>	
3	i-time	<p>Натисканням кнопки «i-time» можна обрати різний час прання. Ця функція не може бути застосована до програм «Самоочищення» і «Віджимання/Злив».</p>	
4	Температура	<p>Використовуйте цю кнопку для зміни температури прання. Якщо не загориться жодне значення, вода не буде нагріватися.</p>	
5	Швидкість віджимання	<p>Використовуйте цю кнопку, щоб обрати швидкість віджимання або для відміни віджимання. Якщо не загориться жодне значення, віджимання не здійснюватиметься.</p> <p> Температура води і швидкість віджимання можуть бути налаштовані вручну. За відсутності особливих вимог до прання рекомендується використовувати початкові налаштування.</p>	

№	Функція	Експлікація
6	Полоскання	Натисніть цю кнопку, щоб пральна машина виконала додатковий цикл полоскання. Натисніть кнопку один раз для вибору додаткового полоскання.  Ця функція може бути застосована для програм з 2-ї по 14-у.
7	Пар	Натисніть цю кнопку, щоб вибрати функцію подачі пари. Коли вибрана ця функція, температура за замовчуванням - максимальна температура програми, якщо змінити температуру, функція подачі пари відключиться. Ви можете використовувати цю функцію з програмами: Бавовна, Змішана прання, Нижня білизна, Синтетика, Бавовна 90, Гіпоалергенна. При виборі функції пари на панелі загориться відповідний значок. Увімкніть функцію до запуску програми
8	"Старт/Пауза"	Злегка натисніть на цю кнопку для включення або призупинення програми. Під час призупинення програми цифри на дисплеї будуть блимати. Для скасування програми спочатку призупиніть програму, потім натисніть кнопку "ВКЛ/ВИКЛ".
9	"ВКЛ/ВИКЛ"	Натисніть злегка на цю кнопку для включення машини, загориться дисплей. Для виключення утримуйте кнопку приблизно 2 секунди. Якщо протягом деякого часу жоден з елементів панелі управління не буде задіяний, і жодна програма не буде включена, машина вимкнеться автоматично.
10	LED-дисплей	Тут відображається інформація про час, що залишився, і повідомлення про помилки.  Після запуску програми прання на дисплеї відображається час, що залишився до завершення прання. Оскільки тиск і температура води можуть відрізнитися, час, що залишився, може бути відповідним чином скоригований. Якщо білизна під час віджимання не збалансована, час може бути автоматично продовжений.
	Щоб скасувати звуковий сигнал	При необхідності можна вимкнути звуковий сигнал, для цього: 1. Увімкніть машину 2. Оберіть програму «Віджим/злив» 3. Одночасно натисніть кнопки «i-time» і «Віджим», утримуйте їх натиснутими протягом 3 секунд. На дисплеї з'явиться напис «BEEP OFF», а сигнал буде скасовано. Для включення виконайте цю ж операцію.

ФУНКЦІЇ

РЕЖИМИ ПРОГРАМИ

 Відділ для кондиціонера

A Для м'якого засобу

 Не використовується

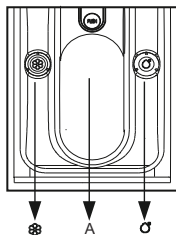



Програма

Темп. макс.

Стандарт

Тип тканини

Стандартна швидкість віджимання

Програма	Темп. макс.	Стандарт		A		Тип тканини	Стандартна швидкість віджимання
1 Бавовна +	90°C	30°C	○	●	/	Бавовна	1000 об./хв.
2 Бавовна	90°C	30°C	○	●	/	Бавовна	1000 об./хв.
3 Змішане прання	60°C	30°C	○	●	/	Бавовна / Синтетика	1000 об./хв.
4 Синтетика	60°C	30°C	○	●	/	Синтетика	1000 об./хв.
5 Спідня білизна	60°C	40°C	○	●	/	Спідня білизна	1000 об./хв.
6 Дитячіре	90°C	40°C	○	●	/	Бавовна / Синтетика	1000 об./хв.
7 Гіпоалергенна	90°C	60°C	○	●	/	Бавовна / Синтетика	1000 об./хв.
8 Щоденна	60°C	30°C	○	●	/	Бавовна	1000 об./хв.
9 Спортивна	40°C	20°C	○	●	/	Спортивний одяг	800 об./хв.
10 Делікатна	30°C	30°C	○	●	/	Шовк	600 об./хв.
11 Пухова ковдра	40°C	40°C	○	●	/	Бавовна	800 об./хв.
12 Експрес 15 хв.	40°C	---	○	●	/	Бавовна / Синтетика	1000 об./хв.
13 Бавовна	90°C	90°C	○	●	/	Бавовна	1000 об./хв.
14 Вовна	40°C	---	○	●	/	Вовняна тканина	800 об./хв.
15 Самоочищення	90°C	90°C	○	●	/	---	600 об./хв.
16 Віджимання / Злив	---	---	/	/	/	Усі види тканин	1000 об./хв.

● Так ○ Опція / Ні

«Бавовна+» - стандартна програма. для енергетичної клас.

ТАБЛИЦЯ ПАРАМЕТРІВ СПОЖИВАННЯ

Вказані значення споживання можуть відрізнятися відповідно до місцевих умов.

Програма	Темп.	Максимальне завантаження	Споживання електроенергії	Споживання води	Час прання	Клас віджимання
Синтетика	30°C	5 кг	/	/	/	B
Бавовна +	40°C *	5 кг	0.357 кВт	32 л	4.25 г	B
	60°C *	5 кг	0.495 кВт	33 л	4.28 г	B
	60°C *	10кг	0.452 кВт	45.5л	4.28 г	B



Стандартні програми для бавовни за температурою 60°C і 40°C достатні для прання бавовняної білизни зі звичайною мірою забруднення. Ці програми найбільш ефективні з погляду балансу споживання електроенергії і води під час прання білизни з бавовни. Фактична температура води і часу в робочому циклі можуть дещо відрізнятися від заявленої.

* Налаштування програми для класифікації енергетичної ефективності:

1. «Cotton+» +40°C + макс. швидкість»
2. «Cotton+» +60°C + макс. швидкість»

Виберіть оптимальний тип миючого засобу

	Універсальне прання	Кольорове прання	Делікатне прання	Спеціальне прання	Кондиціонер
Бавовна +	Ж / П	Ж / П	-	-	О
Бавовна	Ж / П	Ж / П	-	-	О
Змішане прання	Ж / П	Ж / П	-	-	О
Синтетика	Ж / П	Ж / П	Ж	-	О
Нижня білизна	Ж / П	Ж / П	-	-	О
Дитячі речі	Ж / П	Ж / П	-	-	О
Гіпоалергенна	-	-	-	Ж	О
Щоденна	Ж / П	Ж / П	Ж	-	О
Спортивна	-	-	-	Ж	О
Делікатна	-	-	Ж	-	О
Пухова ковдра	-	-	Ж	Ж	О
Експрес 15 хв.	Ж / П	Ж / П	Ж	-	О
Бавовна	Ж / П	Ж / П	Ж	-	О
Вовна	-	-	-	Ж	О
Самоочищення	Ж / П	-	-	Ж	О
Віджимання / Злив	-	-	-	-	О

	Миючий засіб	Діапазон температур в °C
P	Рідкий	Холодна – 60
P	Порошок	40 – 90
O	Опція	---
-	Без порошка	---

При використанні рідкого миючого засобу не рекомендується активувати відкладений старт. Кількість необхідного миючого засобу можна знайти на упаковці миючого засобу. Інформація: сучасні миючі засоби працюють при низьких температурах. Користуйтеся тільки миючими засобами, призначеними для автоматичних пральних машин.

МЕТОДИ ПРАННЯ



Ця пральна машина призначена для використання тільки в домашніх умовах. Якщо машина використовується для комерційних цілей або інших побутових домашніх потреб, то гарантія анулюється. Не використовуйте машину в цілях, що відмінні від тих, для яких вона була розроблена. Дотримуйтесь інструкцій на етикетці кожної речі і періть в ній тільки передбачений для машинного прання одяг.

ДЖЕРЕЛО ЖИВЛЕННЯ

Підключіть пральну машину до джерела живлення (220 В – 240 В / 50 Гц).

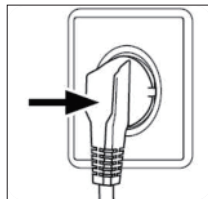

ПІДКЛЮЧЕННЯ ВОДИ

Відкрийте кран. Вода повинна бути чистою і прозорою.



Перед використанням переконайтеся у відсутності протікань, відкривши кран.

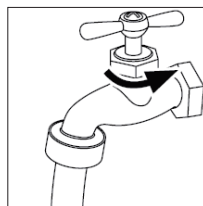

ПІДГОТОВКА БІЛИЗНИ

- Відсортувати одяг в залежності від складу тканин (бавовна, синтетика, вовна або шовк), а також за ступенем забруднення.
- Відокремити білу білизну від кольорової. Виперіть кольорову білизну спочатку вручну, щоб визначити, чи не буде вона знебарвлюватися.
- Спустоште кишені (шпильки, монети, ключі і т.д.) і зніміть більш важкі декоративні предмети (брошки).



Деталі одягу без підрубки, делікатні тканини і тканини тонкого плетіння, наприклад тонкі завіски, слід покласти у спеціальний мішок для прання (краще не прати їх у пральній машині).

Закрийте блискавки і гачки, переконайтеся, що ґудзики пришиті міцно; помістіть дрібні предмети, такі як шкарпетки, пояси, бюстгальтери і т.д. в мішок для прання.

Великі речі, такі як простирадла, покривала і т.д., перед завантаженням необхідно розгорнути.

Сорочки слід вивернути навиворіт.

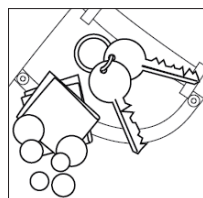

Увага: Неткані елементи, а також дрібні, неміцно закріплені і гострі предмети можуть призвести до несправності і пошкодження одягу і машини.

Витягніть з кишень дрібні предмети (ключі, монети і т.д.) і зніміть тверді прикраси (наприклад брошки).

ЗАВАНТАЖЕННЯ МАШИНИ

Відкрийте дверцята пральної машини, завантажте білизну предмет за предметом.

Щільно закрийте дверцята. Перевірте, щоб білизна не була затиснута дверцятами.

При першому використанні пральної машини дайте приладу попрацювати на програмі без завантаження, щоб уникнути забруднення білизни маслом або застоююю водою з пральної машини. Перед пранням необхідно запустити машину без білизни, але з миючим засобом на програмі 60°C. Не перевантажуйте пральну машину.

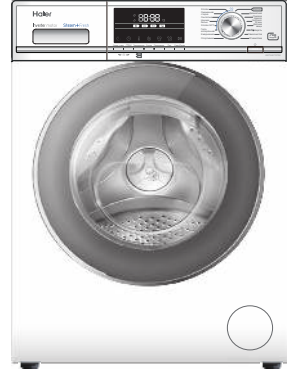

ВИБІР МІЮЧОГО ЗАСОБУ

Ефективність і продуктивність прання визначаються якістю миючого засобу, що використовується. Спеціальний засіб для автоматичних пральних машин без утворення піни дає хороші результати при пранні. Слід використовувати спеціальні миючі засоби для синтетики і вовняних речей. Забороняється використовувати сухі засоби для чищення, такі як трихлоретилен і аналогічні речовини.

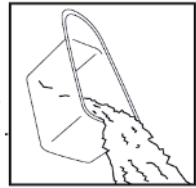

Забороняється додавати більше миючого засобу, ніж це потрібно, тому що це може привести до однієї з наступних ситуацій та пошкодження пральної машини, яке відіб'ється на терміні служби машини.

1. Через надмірне піноутворення час полоскання буде більше звичайного.
2. Піна може вилитися з лотка для миючих засобів через збільшений тиск піни.
3. Піна може залишатися не змитою після остаточного віджимання.

Рекомендації:



1. Необхідно мити лоток для миючих засобів раз на тиждень.
2. Необхідно дотримуватись рекомендацій з дозування миючих засобів на упаковці порошку або рідкого миючого засобу.

ДОДАВАННЯ МІЮЧОГО ЗАСОБУ

Витягніть контейнер для миючих засобів та завантажте миючі засоби у відповідні відділення. Акуратно закрийте відділення для миючого засобу (Дотримуйтесь інструкцій на лотку).



Не зловживайте кондиціонером, тому що це може пошкодити штучні волокна.

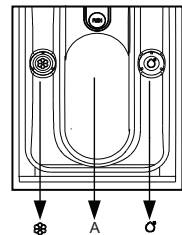

ФУНКЦІЇ

ВИБІР ПРОГРАМИ

Для отримання найкращих результатів прання оберіть програму, що найкраще підходить за ступенем забруднення і типом білизни. Повертайте ручку поки не загориться індикатор потрібної програми, і не відобразяться початкові налаштування.



УСТАНОВКА ІНДИВІДУАЛЬНИХ ПАРАМЕТРІВ

За необхідності оберіть потрібні опції і налаштування; см. опис кнопок у розділі «Панель управління».

ЗАПУСК ПРОГРАМИ ПРАННЯ

Натисніть кнопку «Старт/Пауза» для запуску програми. Машина починає роботу відповідно до встановлених опцій. Внести зміни можливо тільки після скасування програми.

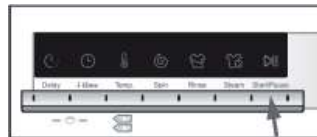

ПЕРЕРИВАННЯ – СКАСУВАННЯ ПРОГРАМИ ПРАННЯ

Для переривання програми, що працює, натисніть кнопку «Старт/Пауза». Загориться світлодіодний індикатор. Для відновлення роботи натисніть цю кнопку ще раз.

Для скасування програми, що працює, і всіх її індивідуальних налаштувань:

1. Натисніть кнопку «Старт/Пауза», щоб перервати включену програму.
2. Для виключення утримуйте кнопку «ВКЛ/ВИКЛ» приблизно 2 секунди.
3. Для зливу води використовуйте програму «Віджимання» і оберіть «нульова швидкість».
4. Оберіть нову програму і включіть її.

БЛОКУВАННЯ ВІД ДІТЕЙ

Для блокування всіх елементів панелі одночасно натисніть кнопку «Відкладений старт» і «i-time» та утримуйте їх 3 секунди.

Для розблокування натисніть зазначені дві кнопки ще раз.

При натисканні будь-якої кнопки, коли включене блокування від дітей, на дисплеї з'явиться cLoI. Спроба внесення змін не буде успішною.



ВКАЗІВКИ ЩОДО ДОГЛЯДУ

Машинне прання, в холодній воді	Ручне прання	Сушка в барабані, без нагріву	Не сушити в барабані	Прасувати, відпарювати або сушити за низької температури
Машинне прання, в теплій воді	Не прати	Сушка в барабані за низької температури	Сушка на мотузці	Прасувати, відпарювати або сушити за середньої температури
Машинне прання, в гарячій воді	Відбілювання за необхідності Без шкоди може використовуватися будь-який відбілювач типу Clorox®	Сушка в барабані за середньої температури	Сушка без віджимання	Прасувати, відпарювати або сушити за високої температури
Машинне прання, в холодній воді Постійний тиск	За необхідності відбілювач без хлору Використовувати тільки безпечний для кольору відбілювач типу Clorox®	Сушка в барабані за високої температури	Сушка на поверхні	Не прасувати з відпарюванням
Машинне прання, в теплій воді Постійний тиск	Не відбілювати Не використовувати продукти в складі миючих засобів з відбілювачем або провести тест на відбілювання для перевірки безпеки відбілювання	Сушка в барабані за низької температури Постійний тиск, без нагріву	Не піддавати хімістці	Не прасувати
Машинне прання, в гарячій воді Постійний тиск	Марка вовни	Сушка в барабані Постійний тиск за низької температури	Сушити на вішалці	Хімістка Може з'являтися з додатковими літерами і/або лініями Таку річ треба здавати до професійної пральні
Машинне прання, в холодній воді Делікатний цикл		Сушка в барабані Постійний тиск за середньої температури	Сушка в барабані, за середньої температури	Не піддавати хімістці
Машинне прання, в теплій воді Делікатний цикл		Сушка в барабані, делікатний цикл, без нагріву	Сушка в барабані, за низької температури	Піддавати хімістці з будь-якими розчинниками
Машинне прання, в гарячій воді Делікатний цикл		Сушка в барабані, делікатний цикл, за низької температури	Не сушити в барабані	Піддавати хімістці з перхлоридом
		Сушка в барабані, делікатний цикл, за середньої температури		

ОРІЄНТОВНА ВАГА ПРЕДМЕТІВ ПРИ ЗАВАНТАЖЕННІ

Матеріал	Виготовлено з	Завантаження в грамах
Простирадла	Бавовна	до 800
Покривала	Вовна	до 3000
Одяг зі змішаних тканин	/	до 800
Куртки	Бавовна	до 800
Джинси	/	до 800
Комбінезони	Бавовна	до 950
Жіночі піжами	/	до 200
Сорочки	/	до 300
Шкарпетки	Змішані тканини	до 50
Майки	Бавовна	до 300
Нижня білизна	Змішані тканини	до 70

ЧИСТКА І ДОГЛЯД

ПІСЛЯ ПРАННЯ

Відключайте подачу води і від'єднуйте шнур живлення після кожного прання. Відкрийте дверцята пральної машини для запобігання утворенню вологи і запахів. Якщо пральна машина не використовується протягом тривалого періоду часу, злийте воду з машини і встановіть на місце зливний шланг. Накопичення води в нижній частині манжети люка і лотку для миючих засобів є нормальним явищем.

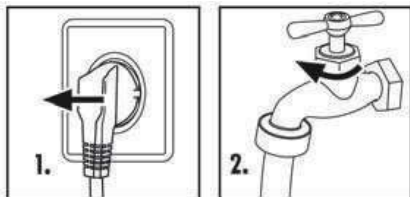

ОЧИЩЕННЯ ЛОТКА ДЛЯ ПОРОШКУ

Регулярно проводьте очищення лотка для розподілу миючих засобів. Витягніть лоток, промийте його начисто водою і встановіть на місце.

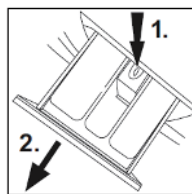

ОЧИЩЕННЯ МАШИНИ

Від'єднайте машину від джерела живлення до виконання очищення і технічне обслуговування. Використовуйте м'яку тканину, змочену рідким милом, для очищення корпусу машини і гумових деталей. Забороняється використовувати органічні хімічні речовини або корозійні розчинники.

ОЧИЩЕННЯ ФІЛЬТРА

1. Вимкніть машину і відключіть її від електромережі (Рис. 1).
2. Відкрийте кришку фільтра в правому передньому кутку машини (Рис. 2).
3. Підставте під нього будь-якої плоский контейнер для зливу залишків води (Рис. 3). Води може бути багато!
4. Витягніть назовні зливний патрубок і тримайте його кінець над контейнером (Рис. 3).
5. Витягніть зі зливного патрубку заглушку (Рис. 3).
6. Після повного зливання закрийте зливний шланг і вставте його назад у машину (Рис. 4).
7. Відверніть і зніміть фільтр насоса, обертаючи його проти годинникової стрілки (Рис. 5).
8. Видаліть сторонні предмети і бруд (Рис. 6).
9. Ретельно очистіть фільтр насоса, наприклад під проточною водою (Рис. 7).
10. Встановіть фільтр назад (Рис. 8).
11. Закрийте кришку фільтра.

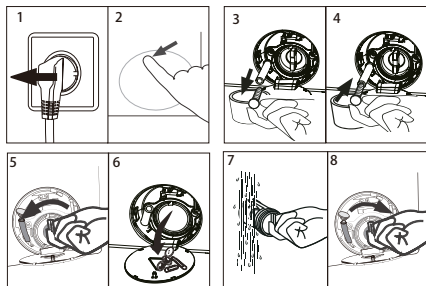

Фільтр має бути встановлений на місце, інакше це може призвести до протікання води. Встановіть контейнер під фільтр зливного насоса для збору зайвої води, яка може витікати з насоса.

ПРИМІТКА. При регулярному обслуговуванні ми рекомендуємо один раз в три місяці використовувати програму «Бавовна 90°C» без завантаження для видалення можливих відкладень. Додавайте невелику кількість м'яючого засобу або використовуйте спеціальний засіб для очищення пральних машин (відповідно до інструкцій з використання засобів).

У РАЗІ ВІДКЛЮЧЕННЯ ЕЛЕКТРОПОСТАЧАННЯ

Поточна програма і установка зберігаються. Після відновлення енергопостачання операція поновлюється. Якщо збій живлення перериває програму прання, дверцята машини механічно блокується. Через дверцята нелегко роздвигитися рівень води в машині. Існує небезпека опіку і витікання води! Не тягніть за ручку на дверцятах, поки вони не розблокуються.

ЗАЛИВНИЙ КЛАПАН І ФІЛЬТР ЗАЛИВНОГО КЛАПАНА

Щоб запобігти закупорювання клапана сторонніми матеріалами і зупинку подачі води, слід регулярно очищати фільтр заливного клапана.

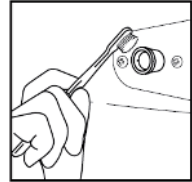

ПЕРЕМІЩЕННЯ МАШИНИ

Якщо машину необхідно перевезти на інше місце, слід встановити транспортувальні болти, яких було знято при установці, щоб уникнути пошкодження. Виконайте нижче наведені інструкції.

1. Вийміть заглушки.
2. Встановіть пластмасові стабілізатори, гумові втулки і транспортувальні болти.
3. Затягніть болти викруткою (ключем).

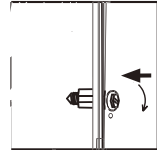
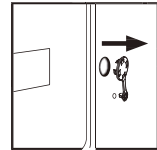

ТРИВАЛИЙ ПЕРІОД ПРОСТОЮ

Якщо впродовж тривалого періоду часу машина не використовується, слід відключити шнур живлення і перекрити подачу води. Відкрийте дверцята пральної машини для запобігання утворення вологи і запахів. Залиште дверцята машини відкритими на весь період простою.



ТЕХНІЧНЕ ОБСЛУГОВУВАННЯ

Коди дисплея

Коди	Причини	Рішення
E1	Помилка зливу, вода не видалена протягом 6 хвилин.	<ul style="list-style-type: none">• Очистіть фільтр насоса.• Перевірте правильність монтажу зливного шланга
E2	Дверцята не щільно закриті.	Ретельно закрийте дверцята, потім натисніть кнопку "Старт/Пауза".
F3	Датчик температури неправильно підключений або пошкоджений	Зв'яжіться з технічною підтримкою.
F4	Помилка нагріву (з'являється в кінці циклу).	Зв'яжіться з технічною підтримкою.
F4	<ul style="list-style-type: none">• Вода не набирається протягом 10 хвилин.• Вода зливається через зливний шланг внаслідок сифонного ефекту.	<ul style="list-style-type: none">• Перевірте наявність подачі і тиск води.• Перевірте правильність монтажу зливного шланга.
F7	Помилка двигуна.	Зв'яжіться з технічною підтримкою.
E8	Помилка захисту за рівнем води.	Зв'яжіться з технічною підтримкою.
FA	Помилка датчика рівня води.	Зв'яжіться з технічною підтримкою.
FC0 FC1 FC2	Помилка зв'язку.	Зв'яжіться з технічною підтримкою.
End	Закінчення циклу прання.	
19:30	Встановлений час відкладеного запуску.	
1:25	Час, що залишився – 1 година 25 хвилин.	
UNb	Нерівномірне завантаження.	Перевірте завантаження білизни і рівномірно розподіліть його. Зменшіть кількість білизни.





Якщо в процесі віджимання спостерігається поява великої кількості піни, двигун зупиняється, і на 90 секунд включається зливний насос. Якщо усунути піну таким чином не вдається за 3 спроби, програма завершується без виконання віджимання.

ПОШУК І УСУНЕННЯ НЕСПРАВНОСТЕЙ

ПОШУК І УСУНЕННЯ НЕСПРАВНОСТЕЙ

Проблема	Причина	Рішення
Пральна машина не працює	<ul style="list-style-type: none">• погане підключення до джерела живлення• живлення відсутнє• дверцята закриті не щільно• машина не включена	<ul style="list-style-type: none">• перевірити підключення до електромережі• перевірити наявність живлення• щільно закрити дверцята• переконаватися, що машина включена
Пральна машина не наповнюється водою	<ul style="list-style-type: none">• кнопку «Старт/Пауза» не натиснуто• подача води перекрита• тиск води нижче 0,03 МПа• шланг подачі води перетиснений• подача води відсутня• програма не обрана• дверцята закриті не щільно• фільтр заливного клапана засмічений	<ul style="list-style-type: none">• натиснути кнопку «Старт/Пауза»• відкрити кран подачі води• перевірте тиск води• перевірити шланг подачі води• перевірити подачу води• правильно встановити ручку програми• щільно закрити дверцята• очистити фільтр заливного клапана
Вода виливається з машини при наповненні	<ul style="list-style-type: none">• кінець зливного шланга на висоті менш 80 см• кінець зливного шланга у воді	<ul style="list-style-type: none">• встановити зливний шланг на висоті 80 – 100 см• переконаватися, що зливний шланг не у воді
Не відбувається зливання	<ul style="list-style-type: none">• засмічення шланга зливу• кінець зливного шланга знаходиться більше ніж на 100 см вище підлоги• засмічення фільтра	<ul style="list-style-type: none">• очистити зливний шланг• переконаватися, що кінець зливного шланга нижче 100 см ніж рівень підлоги• очистити фільтр
Сильна вібрація при віджиманні	<ul style="list-style-type: none">• витягнуті не всі транспортувальні болти• пральна машина встановлена на нерівній поверхні або її положення не відрегульоване• неприпустиме завантаження машини	<ul style="list-style-type: none">• витягти всі транспортувальні болти• встановити пральну машину на рівну підлогу і відрегулювати її положення• змінити кількість білизни відповідним чином
Процес зупиняється до завершення циклу прання	<ul style="list-style-type: none">• подача води або живлення відсутні	<ul style="list-style-type: none">• перевірити подачу води і живлення
Процес зупиняється на деякий час	<ul style="list-style-type: none">• машина видає повідомлення про помилку	<ul style="list-style-type: none">• перевірити коди дисплея
У барабані і/або контейнері для миючих засобів надмірне утворення піни	<ul style="list-style-type: none">• миючий засіб не призначений для автоматичних пральних машин• надмірна кількість миючого засобу	<ul style="list-style-type: none">• перевірити рекомендації з використання миючого засобу• зменшити кількість миючого засобу в контейнері для миючого засобу
Автоматична корекція часу прання	<ul style="list-style-type: none">• в процесі роботи можлива автоматична корекція тривалості програми	<ul style="list-style-type: none">• це нормально і не впливає на функціонування
Не виконується віджимання	<ul style="list-style-type: none">• нерівномірний розподіл білизни	<ul style="list-style-type: none">• додати білизни або запустити режим віджимання знову

ТЕХНІЧНІ ХАРАКТЕРИСТИКИ

Технічні характеристики (відповідно до ЄС 1061/2010)	
Торгова марка	Haier
Номер моделі	HW100-BP14758
Номинальне завантаження (кг)	10
Клас енергоефективності	A+++
Споживання енергії в рік (кВт / год) ¹⁾	108
Споживання енергії, бавовна 60°C при повному завантаженні (кВт / год / цикл)	0.504
Споживання енергії, бавовна 60°C при частковому завантаженні (кВт / год / цикл)	0.515
Споживання енергії, бавовна 40°C при частковому завантаженні (кВт / год / цикл)	0.448
Виважене енергоспоживання у вимкненому режимі (w)	0.25
Виважене енергоспоживання в режимі лівого включення (w)	0.34
Споживання води на рік (л) ²⁾	8800
Клас ефективності віджимання ³⁾	B
Макс. швидкість віджимання (об./хв.) ⁴⁾	1200
Залишковий вміст вологи (%) ⁴⁾	53
Стандартна програма "Бавовна 60" ⁵⁾	 +60°C+Макс. швидкість
Стандартна програма "Бавовна 40" ⁵⁾	 +40°C+Макс. швидкість
Тривалість програми "Бавовна 60°C" при повному завантаженні (хв.)	268
Тривалість програми "Бавовна 40°C" при частковому завантаженні (хв.)	268
Тривалість програми "Бавовна 40°C" при частковому завантаженні (хв.)	265
Тривалість режиму роботи вліво (хв.) ⁶⁾	3
Шум (прання / віджимання)(dB(A)) ⁷⁾	58/73
Тип	Машина, що стоїть окремо

¹⁾ На основі 220 стандартних циклів прання для бавовни програм на 60°C і 40°C з повним і частковим завантаженням у режимах зниженого енергоспоживання. Фактичне споживання енергії залежатиме від того, як використовується прилад.

²⁾ На основі 220 стандартних циклів прання для бавовни програм на 60°C і 40°C з повним і частковим завантаженням. Фактичне споживання енергії залежатиме від того, як використовується прилад.

³⁾ Клас "G" – найменш ефективний, а клас "A" – найбільш ефективний.

⁴⁾ На основі стандартної програми 60°C бавовна при повному завантаженні і стандартній температурі 40°C для програми прання бавовни при частковому завантаженні.

⁵⁾ "Стандартна програма бавовна 60" і "Стандартна програма бавовна 40" – це стандартні програми прання, за якими наявна інформація на етикетках і в довідках. Ці програми придатні для нормального прання забрудненої білизни з бавовни, і вони є найбільш ефективними програмами з точки зору комбінованого споживання енергії та води.

⁶⁾ У випадку наявності системи управління живленням.

⁷⁾ На основі стандартної програми "Бавовна 60" при повному завантаженні.

Основна технічна інформація про обладнання

	HW100-BP14758
Джерело живлення	220В-240 В/50 Гц
Максимальний робочий струм (А)	10
Тиск води (МПа)	0.03≤P≤1
Кількість програм прання	16
Максимальна потужність (Вт)	1900
Розміри (ВхГхШ мм)	850x600x595
Глибина с учетом двери, мм	650
Маса нетто (кг)	75

ПІСЛЯПРОДАЖНЕ ОБСЛУГОВУВАННЯ

Служба підтримки клієнтів

Ми рекомендуємо звертатися в службу підтримки клієнтів компанії «Хайер», а також використовувати оригінальні запасні частини. Якщо у вас виникли проблеми з вашої побутовою технікою, просимо спочатку вивчити розділ «Усунення несправностей».

Якщо ви не знайшли вирішення проблеми, просимо звернутися:

- до вашого офіційного дилера або

- в наш колл-центр:

8-800-200-17-06 (РФ),

8-10-800-2000-17-06 (РБ),

8-800-2000-17-06 (Казахстан)

00-800-2000-17-06 (Узбекистан)

- на сайт www.haier.com, де ви можете залишити заявку на обслуговування, а також знайти відповіді на актуальні питання.

Звертаючись в наш сервісний центр, будь ласка, підготуйте наступну інформацію, яку ви можете знайти на табличці і в чеку:

Модель _____

Серійний номер _____

Дата продажу _____

Також просимо перевірити наявність гарантії і документів про продаж.

Виробник:

«Haier Overseas Electric Appliances Corp. Ltd»

Хайер Оверсіз Електрик Апплаєнсіз Корп. Лтд

Адреса:

Room S401, Haier Brand building, Haier Industry park Hi-tech Zone, Laoshan District Qingdao, China

Рум S401, Хайер бренд білдінг, Хайер індастрі парк Хай-тек зон, Лаошан дистрикт, Циндао, Китай

Підприємство-виробник:

«Haier Overseas Electric Appliances Corp. Ltd»

Хайер Оверсіз Електрик Апплаєнсіз Корп. Лтд

Адреса:

Room S401, Haier Brand building, Haier Industry park Hi-tech Zone, Laoshan District Qingdao, China

Рум S401, Хайер бренд білдінг, Хайер індастрі парк Хай-тек зон, Лаошан дистрикт, Циндао, Китай

Імпортер:

Haier

Производитель:

«Haier Overseas Electric Appliances Corp. Ltd»
Хайер Оверсиз Электрик Апплаенсиз Корп. Лтд

Адрес:

Room S401, Haier Brand building, Haier Industry park
Hi-tech Zone, Laoshan District Qingdao, China
Рум S401, Хайер бренд билдинг, Хайер индастри парк
Хай-тек зон, Лаошан дистрикт, Циндао, Китай

Предприятие-изготовитель:

«Haier Overseas Electric Appliances Corp. Ltd»
Хайер Оверсиз Электрик Апплаенсиз Корп. Лтд

Адрес:

Room S401, Haier Brand building, Haier Industry park
Hi-tech Zone, Laoshan District Qingdao, China
Рум S401, Хайер бренд билдинг, Хайер индастри парк
Хай-тек зон, Лаошан дистрикт, Циндао, Китай

Импортер:

ООО «ХАР». Адрес импортера: 121099, г. Москва,
Новинский бульвар, д.8, эт. 16, комната 1601

Дата изготовления и
гарантийный срок указаны
на этикетке устройства.

