

EW9H1R88SC



RU

Сушильный барабан

Инструкция по эксплуатации



МЫ ДУМАЕМ О ВАС

Благодарим вас за приобретение прибора Electrolux. Вы выбрали изделие, за которым стоят десятилетия профессионального опыта и инноваций. Уникальное и стильное, оно создавалось с заботой о вас. Поэтому когда бы вы ни воспользовались им, вы можете быть уверены: результаты всегда будут превосходными.

Добро пожаловать в Electrolux!

На нашем веб-сайте вы сможете:



Найти рекомендации по использованию изделий, руководства по эксплуатации, мастер устранения неисправностей, информацию о техническом обслуживании:

www.electrolux.ru/support



Зарегистрировать свое изделие для улучшения обслуживания:

www.promo.electrolux.ru



Приобрести дополнительные принадлежности, расходные материалы и фирменные запасные части для своего прибора:

www.electrolux-1.ru

ПОДДЕРЖКА ПОТРЕБИТЕЛЕЙ И СЕРВИСНОЕ ОБСЛУЖИВАНИЕ

Мы рекомендуем использовать оригинальные запчасти. При обращении в сервис-центр следует иметь под рукой следующую информацию: модель, продуктовый номер (PNC), серийный номер.

Данная информация находится на табличке с техническими данными.



⚠ Внимание / Важные сведения по технике безопасности.

📄 Общая информация и рекомендации

🌿 Информация по охране окружающей среды

Право на изменения сохраняется.

СОДЕРЖАНИЕ

| | |
|---|-----------|
| 1. СВЕДЕНИЯ ПО ТЕХНИКЕ БЕЗОПАСНОСТИ..... | 6 |
| 1.1 Безопасность детей и лиц с ограниченными возможностями..... | 6 |
| 1.2 Общие правила техники безопасности | 7 |
| 2. УКАЗАНИЯ ПО БЕЗОПАСНОСТИ..... | 10 |
| 2.1 Установка..... | 10 |
| 2.2 Подключение к электросети..... | 10 |
| 2.3 Эксплуатация..... | 11 |
| 2.4 Внутреннее освещение..... | 12 |
| 2.5 Уход и очистка..... | 12 |
| 2.6 Компрессор..... | 12 |
| 2.7 Утилизация..... | 13 |
| 3. ОПИСАНИЕ ИЗДЕЛИЯ..... | 14 |
| 4. ПАНЕЛЬ УПРАВЛЕНИЯ..... | 15 |
| 4.1 Дисплей..... | 16 |
| 5.  НАСТРОЙКА СОЕДИНЕНИЯ WI-FI..... | 18 |
| 5.1 Установка и настройка My Electrolux..... | 18 |
| 5.2 Настройка беспроводного соединения сушильного барабана..... | 19 |
| 5.3  Дистанционный запуск..... | 20 |
| 5.4 Обновление по протоколу беспроводной связи..... | 21 |
| 6. ТАБЛИЦА ПРОГРАММ..... | 22 |
| 6.1 Woolmark Apparel Care - Синий..... | 25 |
| 7. РЕЖИМЫ..... | 26 |
| 7.1 Антисминание+ | 26 |
| 7.2 Влажность | 26 |
| 7.3 Сушка по времени..... | 26 |
| 7.4 Сушка по времени в программе Шерсть..... | 26 |
| 7.5 Освежить..... | 26 |
| 7.6 Звук оконч. | 26 |
| 7.7 Реверс плюс | 27 |
| 7.8 Очень тихая..... | 27 |

СОДЕРЖАНИЕ

| | |
|---|-----------|
| 7.9 Таблица опций..... | 27 |
| 8. ПАРАМЕТРЫ..... | 30 |
| 8.1 Функция «Защита от детей»..... | 30 |
| 8.2 Настройка уровня остаточной влажности..... | 31 |
| 8.3 Индикация контейнера для конденсата..... | 32 |
| 9. ПЕРЕД ПЕРВЫМ ИСПОЛЬЗОВАНИЕМ..... | 33 |
| 10. ЕЖЕДНЕВНОЕ ИСПОЛЬЗОВАНИЕ..... | 34 |
| 10.1 Запуск программы без отсрочки пуска..... | 34 |
| 10.2 Запуск программы с отсрочкой..... | 34 |
| 10.3 Изменение выбранной программы..... | 35 |
| 10.4 Окончание программы..... | 35 |
| 10.5 Режим ожидания..... | 36 |
| 11. ПОЛЕЗНЫЕ СОВЕТЫ..... | 37 |
| 11.1 Подготовка белья..... | 37 |
| 12. УХОД И ОЧИСТКА..... | 39 |
| 12.1 Очистка фильтра..... | 39 |
| 12.2 Слив воды из контейнера для сбора конденсата.... | 40 |
| 12.3 Очистка теплообменника..... | 40 |
| 12.4 Чистка барабана..... | 42 |
| 12.5 Очистка панели управления и корпуса..... | 42 |
| 12.6 Очистка вентиляционных щелей..... | 42 |
| 13. ПОИСК И УСТРАНЕНИЕ НЕИСПРАВНОСТЕЙ..... | 43 |
| 13.1 Результаты сушки неудовлетворительны..... | 46 |
| 14. ТЕХНИЧЕСКИЕ ДАННЫЕ..... | 47 |
| 14.1 Данные по потреблению энергии..... | 49 |

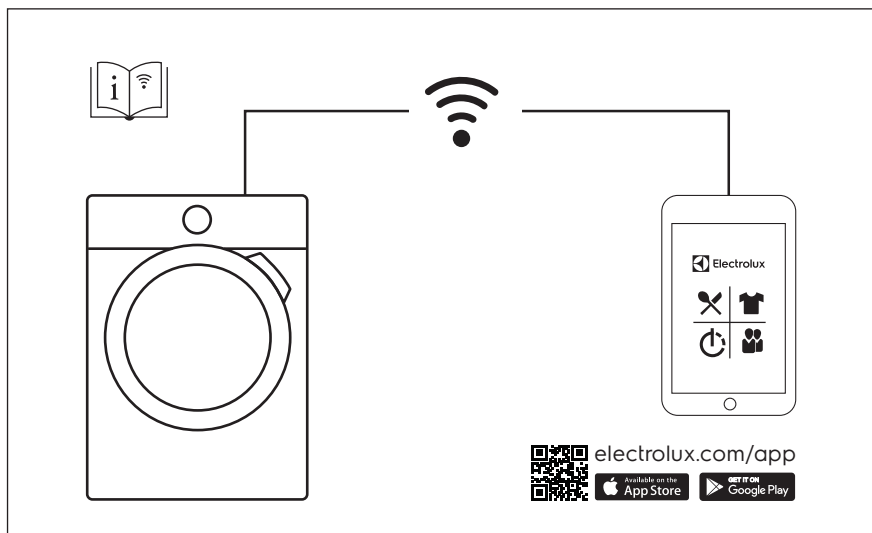

1. СВЕДЕНИЯ ПО ТЕХНИКЕ БЕЗОПАСНОСТИ

Прежде чем приступить к установке и эксплуатации прибора внимательно ознакомьтесь с приложенным руководством. Производитель не несет ответственность за какие-либо травмы или ущерб, возникшие вследствие неправильной установки или эксплуатации. Всегда храните эту инструкцию под рукой в надежном месте для последующего использования.



- Ознакомьтесь с приложенными инструкциями.

1.1 Безопасность детей и лиц с ограниченными возможностями

ВНИМАНИЕ!

Существует риск удушья, получения травм или стойких нарушений трудоспособности.

- Данный прибор может эксплуатироваться детьми, если их возраст превышает 8 лет, и лицами с ограниченными физическими, сенсорными или умственными способностями и с недостаточным опытом или знаниями только при условии нахождения под присмотром лица, отвечающего за их безопасность, или после получения соответствующих инструкций, позволяющих им безопасно эксплуатировать электроприбор и дающих им представление об опасности, сопряженной с его эксплуатацией.
- Детям в возрасте от 3 до 8 лет, а также лицам с ярко выраженными и комплексными нарушениями здоровья запрещается находиться рядом с прибором, если только за ними не обеспечивается постоянный надзор.
- Детям младше 3 лет запрещается находиться рядом с прибором, если только за ними не обеспечивается постоянный надзор взрослых.
- Не позволяйте детям играть с прибором.

СВЕДЕНИЯ ПО ТЕХНИКЕ БЕЗОПАСНОСТИ

- Храните все упаковочные материалы вне досягаемости детей и утилизируйте материалы надлежащим образом.
- Храните моющие средства вне досягаемости детей.
- Не подпускайте детей и домашних животных к прибору, когда его дверца открыта.
- Если прибор оснащен устройством защиты детей, его следует включить.
- Очистка и доступное пользователю техническое обслуживание прибора не должно производиться детьми без присмотра.

1.2 Общие правила техники безопасности

- Не вносите изменения в характеристики данного прибора.
- Если сушильный барабан устанавливается поверх стиральной машины, используйте монтажный комплект Комплект для вертикальной сборки, который можно приобрести в авторизованных магазинах, может использоваться только с приборами, которые перечислены в поставляемых вместе с принадлежностью инструкциях. Внимательно изучите их перед установкой (см. Вкладыш с инструкцией по установке).
- Прибор может быть установлен как отдельно, так и под столешницу, если под ней достаточно места (см. вкладыш с инструкцией по установке).
- Не устанавливайте прибор за дверь, запираемой на замок, за раздвижной дверь или за дверь с петлями, расположенными на противоположной стороне по отношению к петлям на дверце прибора, что могло бы помешать полному открыванию дверцы прибора.

СВЕДЕНИЯ ПО ТЕХНИКЕ БЕЗОПАСНОСТИ

- Вентиляционное отверстие в днище не должно перекрываться ковровым покрытием, ковриком, подставкой или любым иным напольным покрытием.
- **ПРЕДУПРЕЖДЕНИЕ:** Подключение прибора к электросети не должно выполняться через внешние коммутирующие устройства, например, таймеры, а также через цепи, которые регулярно подключаются и отключаются поставщиком электроэнергии.
- Вставляйте вилку сетевого кабеля в розетку только по окончании процесса установки прибора. Проверьте, чтобы после установки был обеспечен доступ к вилке сетевого шнура.
- В случае повреждения кабеля электропитания во избежание поражения электрическим током он должен быть заменен изготовителем, авторизованным сервисным центром или специалистом с аналогичной квалификацией.
- Не превышайте максимально допустимую загрузку в 8 кг (см. Главу «Таблица программ»).
- Не используйте прибор для вещей, подвергшиеся чистке с помощью промышленных химикатов.
- Убирайте ворс, скопившийся вокруг прибора, а также элементы упаковки.
- Не используйте прибор без фильтра. После каждого использования или перед ним очищайте фильтр для ворса.
- Не сушите в сушильном барабане нестиранные вещи.
- Перед тем, как сушить в сушильном барабане вещи, загрязненные такими веществами, как кулинарный жир, ацетон, спирт, бензин, керосин, пятновыводители, скипидар, воск и средства для удаления воска, их

СВЕДЕНИЯ ПО ТЕХНИКЕ БЕЗОПАСНОСТИ

следует выстирать в горячей воде с увеличенным количеством стирального порошка.

- Нельзя сушить в сушильном барабане изделия из вспененной резины (латексная губка), шапочки для душа, водостойкие текстильные изделия, изделия на резиновой основе, а также одежду и подушки со вставками из вспененной резины.
- Смягчители для ткани и другие подобные средства следует использовать в соответствии с указаниями их изготовителей.
- Извлекайте из вещей все предметы, которые могли бы стать причиной возгорания, например, зажигалки или спички.
- **ВНИМАНИЕ:** Никогда не останавливайте сушильные барабан до завершения цикла сушки за исключением случая, когда белье быстро вынимается и расстилается для обеспечения рассеивания тепла.
- Перед выполнением любых операций по чистке и уходу выключите прибор и извлеките вилку сетевого шнура из розетки.

2. УКАЗАНИЯ ПО БЕЗОПАСНОСТИ

2.1 Установка

- Удалите всю упаковку.
- Не устанавливайте и не подключайте прибор, имеющий повреждения.
- Следуйте приложенной к прибору Инструкции по установке.
- Никогда не забывайте о мерах предосторожности при его перемещении: прибор имеет большой вес. Всегда используйте защитные перчатки и закрытую обувь.
- Не устанавливайте и не эксплуатируйте прибор в помещениях с температурой ниже 5°C или выше 35°C.
- Пол на месте установки прибора должен быть ровным, прочным, чистым и не бояться нагрева.
- Убедитесь, что между днищем прибора и полом имеется достаточная вентиляция.
- Во время перемещения прибор должен всегда находиться в вертикальном положении.
- Задняя сторона прибора должна находиться у стены.
- После установки прибора в рабочее положение при помощи спиртового уровня убедитесь в том, что прибор выровнен надлежащим образом. В противном случае отрегулируйте соответствующим образом высоту ножек.

2.2 Подключение к электросети

ВНИМАНИЕ!

Существует риск пожара и поражения электрическим током.

- Вставляйте вилку сетевого кабеля в розетку только по окончании установки прибора. Убедитесь, что после установки прибора к вилке электропитания имеется свободный доступ.
- Прибор должен быть заземлен.

- Убедитесь, что параметры, указанные на табличке с техническими данными, соответствуют характеристикам электросети.
- Включайте прибор только в установленную надлежащим образом электророзетку с защитным контактом.
- Не используйте тройники и удлинители.
- Для отключения прибора от электросети не тяните за кабель электропитания. Всегда беритесь за саму вилку.
- Не беритесь за кабель электропитания или за его вилку мокрыми руками.

2.3 Эксплуатация

ВНИМАНИЕ!

Существует риск травмы, поражения электрическим током, пожара, получения ожогов или повреждения прибора.

- Данный прибор предназначен только для бытового применения.
- Не сушите поврежденные (порванные, потертые) изделия с набивкой или вставками.
- Если при стирке белья использовался пятновыводитель, выполните дополнительный цикл полоскания прежде чем запускать цикл сушки.
- Сушите только ткани, которые подходят для сушки в приборе. Следуйте указаниям по чистке на ярлыке.
- Не пейте конденсат/дистиллированную воду и не готовьте на них пищу. Это может причинить вред здоровью людей и домашних животных.
- Не садитесь и не вставляйте на открытую дверцу прибора.
- Не сушите в приборе неотжатые вещи.

УКАЗАНИЯ ПО БЕЗОПАСНОСТИ

2.4 Внутреннее освещение

ВНИМАНИЕ!

Существует опасность травмы.

- Светодиодное свечение в видимой части спектра: не допускайте попадания светового луча непосредственно в глаза.
- Светодиодная лампа предназначена для освещения барабана. Лампу нельзя использовать для других видов подсветки.
- Для замены лампы внутреннего освещения обращайтесь в авторизованный сервисный центр.

2.5 Уход и очистка

ВНИМАНИЕ!

Это может привести к повреждению прибора или травмам.

- Не используйте для очистки прибора подаваемую под давлением воду или пар.
- Протирайте прибор мягкой влажной тряпкой. Используйте только нейтральные моющие средства. Не используйте абразивные средства, абразивные губки, растворители или металлические предметы.
- Соблюдайте осторожность при очистке прибора, чтобы не допустить повреждения системы охлаждения.

2.6 Компрессор

ВНИМАНИЕ!

Существует риск повреждения прибора.

- Тепловой насос данного сушильного барабана и его контур заполнены специальным хладагентом, не содержащим фторо- и хлоросодержащие углеводороды. Контур должен быть хорошо закреплен. Повреждение системы может привести к утечке.

2.7 Утилизация

ВНИМАНИЕ!

Существует опасность травмы или удушья.

- Отключите прибор от электросети и водопроводной сети.
- Обрежьте кабель электропитания как можно ближе к прибору и утилизируйте его.
- Удалите защелку дверцы, чтобы дети или домашние животные не оказались заблокированными в барабане.
- Утилизируйте прибор в соответствии с местными требованиями к утилизации отработанного электрического и электронного оборудования (WEEE).

3. ОПИСАНИЕ ИЗДЕЛИЯ

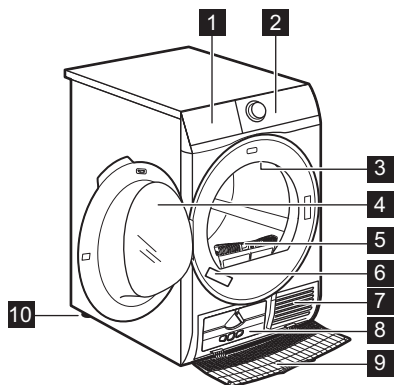

- 1** Контейнер для конденсата
- 2** Панель управления
- 3** Внутреннее освещение
- 4** Дверца прибора
- 5** Фильтр
- 6** Табличка с техническими данными
- 7** Вентиляционные щели
- 8** Крышка теплообменника
- 9** Дверца теплообменника
- 10** Регулируемые ножки



Для облегчения загрузки белья и упрощения установки прибора дверца имеет возможность перевешивания дверцы (см. отдельную брошюру).

4. ПАНЕЛЬ УПРАВЛЕНИЯ

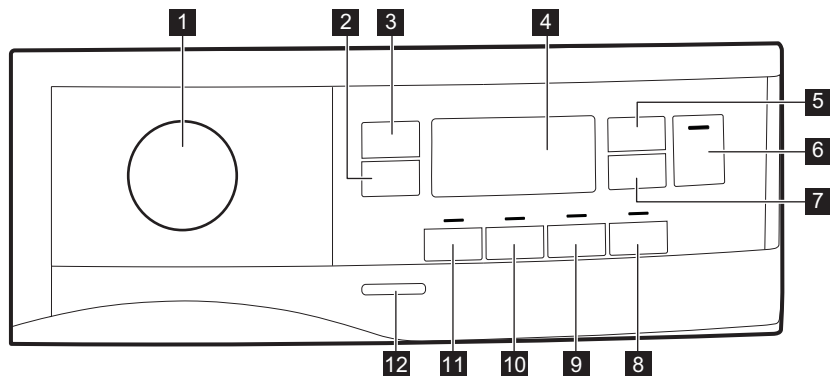

- 1** Селектор программ и ● выключатель «СБРОС»
- 2** Сенсорная кнопка Антисминание+
- 3** Сенсорная кнопка Влажность
- 4** Дисплей
- 5** Сенсорная кнопка Сушка по времени
- 6** Сенсорная кнопка Старт/Пауза
- 7** Сенсорная кнопка Отсрочка
- 8** Сенсорная кнопка Освежить
- 9** Сенсорная кнопка Звук оконч.
- 10** Сенсорная кнопка Реверс плюс
- 11** Сенсорная кнопка Очень тихая
- 12** Кнопка «Вкл/Выкл»



Нажимайте на сенсоры, касаясь пальцем области, на которой виден символ или название опции. Не пользуйтесь панелью управления в перчатках. Позаботьтесь о том, чтобы панель управления всегда была сухой и чистой.

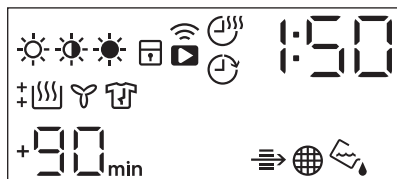

ПАНЕЛЬ УПРАВЛЕНИЯ

4.1 Дисплей



| Символ на дисплее | Описание символа |
|-------------------|--|
| | опция повышенного уровня сушки: под уют, в шкаф, очень сухое |
| | опция «Время сушки» включена |
| | включена опция отсрочки пуска |
| | индикатор: <i>подключение Wi-Fi</i> |
| | включена опция дистанционного запуска |
| | индикатор: <i>проверьте теплообменник</i> |
| | индикатор: <i>произведите очистку фильтра</i> |
| | индикатор: <i>слейте воду из контейнера для сбора конденсата</i> |
| | «Защита от детей» включена |
| | неверный выбор |

ПАНЕЛЬ УПРАВЛЕНИЯ

| Символ на дисплее | Описание символа |
|--|--|
|  | индикатор: <i>фаза сушки</i> |
|  | индикатор: <i>фаза охлаждения</i> |
|  | индикатор: <i>фаза «антисминание»</i> |
| 1 : 50 | продолжительность программы |
| +30 _{min.} , +60 _{min.} , +90 _{min.} , +2ч | продление заданной по умолчанию продолжительности фазы «антисминание»: +30 мин, +60 мин, +90 мин, +2 часа) |
| : 10 - 2 : 0 0 | выбор продолжительности программы (от 10 минут до 2 часов) |
| 1ч - 20ч | выбор времени отсрочки (от 1 часа до 20 часов) |

5. 📶 НАСТРОЙКА СОЕДИНЕНИЯ WI-FI.

Данная глава описывает подключения интеллектуального устройства к сети Wi-Fi и его подключения к мобильным устройствам.

Данная функциональность позволяет получать уведомления, управлять сушильным барабаном и следить за ним с мобильных устройств.

Для подключения прибора и получения доступа к полному спектру функций и услуг вам понадобится:

- Домашняя беспроводная сеть и действующее подключение к Интернету.
- Мобильное устройство, подключенное к беспроводной сети.

| | |
|-----------------------|----------------------------------|
| Частота | 2,412 - 2,472 МГц |
| Протокол | IEEE 802.11b DSSS/802.11g/n OFDM |
| Макс. мощность | < 100 мВт |

5.1 Установка и настройка My Electrolux

При подключении сушильного барабана к приложению возьмите свое интеллектуальное устройство и встаньте рядом с машиной.

Убедитесь, что интеллектуальное устройство подключено к беспроводной сети.

1. Вызовите на своем интеллектуальном устройстве магазин приложений App Store.
2. Загрузите и установите приложение My Electrolux.
3. Убедитесь, что на сушильном барабане установлено соединение Wi-Fi. В противном случае ознакомьтесь со следующим параграфом *«Настройка беспроводного соединения стиральной машины»*.

4. Запустите приложение. Выберите страну, язык и войдите в систему при помощи электронного адреса и пароля. Если у вас нет учетной записи, создайте новую, воспользовавшись инструкциями из My Electrolux
5. Воспользуйтесь указаниями приложения по регистрации и настройке приложения для прибора.

5.2 Настройка беспроводного соединения сушильного барабана

Загрузите и установите приложение My Electrolux на своем интеллектуальном устройстве.

1. Включите прибор, нажав и удерживая в течение нескольких секунд кнопку Вкл/Выкл.
2. Выберите программу, повернув селектора программ.
3. Нажмите и удерживайте сенсоры **Сушка по времени** и **Отсрочка** в течение **3** секунд.

На экране примерно на 5 секунд появится текст *Wi-Fi*, замигает значок  и начнется включение модуля беспроводной связи. На достижение готовности может потребоваться около 45 секунд. Когда беспроводной модуль будет готов, сообщение на экране **Wi-Fi (Точка доступа)** уведомит вас о том, что в течение около 3 минут будет включена точка доступа.

4. Настройте приложение My Electrolux на своем интеллектуальном устройстве.
5. При настроенном подключении символ **Wi-Fi (Точка доступа)** пропадет с экрана, а значок  перестанет мигать и загорится постоянно, подтверждая успешную настройку.



При каждом включении прибора ему будет требоваться 45 секунд для автоматического подключения к сети. Если индикатор  прекратил мигать, соединение готово к работе.

НАСТРОЙКА СОЕДИНЕНИЯ WI-FI.

Для отключения беспроводного соединения одновременно нажмите сенсорные кнопки **Сушка по времени** и **Отсрочка** и удерживайте их на протяжении **3** секунд до выдачи первого звукового сигнала: на дисплее отобразится *OFF*.



Если выключить и снова включить прибор, беспроводное соединение будет автоматически отменено.

Для удаления учетных данных беспроводного соединения одновременно нажмите сенсорные кнопки **Сушка по времени** и **Отсрочка** и удерживайте их на протяжении **10** секунд до выдачи второго звукового сигнала: на дисплее отобразится

— — —.

5.3 Дистанционный запуск

При установленном приложении и включенном беспроводном подключении можно запускать и выключать программу сушки при помощи дистанционного запуска.



Дистанционный доступ включается автоматически, если при запуске программы нажимается кнопка **Старт/Пауза**; но можно также воспользоваться дистанционным запуском для включения программы сушки.

Включение дистанционного запуска

1. Нажмите кнопку **Отсрочка** (); на дисплее появится индикатор *APP*.
2. Нажмите кнопку **Старт/Пауза** для включения дистанционного запуска.

На дисплее появятся индикаторы . Теперь можно запустить программу удаленно.

Выключение дистанционного запуска

Нажмите сенсорную кнопку **Отсрочка** () и подтвердите, нажав кнопку **Старт/Пауза**.

Значок  исчезнет, и дистанционный запуск будет выключен.



Если дверца открыта, **дистанционный запуск** выключается.



Положение сброса ● выключает дистанционный запуск.

5.4 Обновление по протоколу беспроводной связи

Приложение может продолжить произвести обновление для установки новых возможностей.

Обновление выполняется только посредством самого приложения.

Если работает какая-либо программа, приложение уведомит пользователя, что обновление будет запущено по окончании работы программы.

Во время обновления на дисплее прибора отображается **UPD**.

Прибором снова можно будет пользоваться по окончании обновления; какого-либо уведомления об успешном обновлении не выдается.

В случае ошибки на дисплее прибора отобразится **E r r**: для возврата в нормальный режим работы нажмите любую кнопку или поверните селектор.

6. ТАБЛИЦА ПРОГРАММ

| Программа | Загрузка ¹⁾ | Свойства / Тип ткани ²⁾ | |
|--------------------------------------|------------------------|--|------------|
| ◁ ³⁾ Хлопок Eco | 8 кг | Цикл, предназначенный для сушки хлопка до уровня сухости «В шкаф» с максимальной энергоэффективностью. | / ☺ ☺ |
| Хлопок | 8 кг | Цикл, предназначенный для сушки всех типов одежды из хлопчатобумажной ткани, после которой она будет готова к хранению («В шкаф»). | / ☺ ☺ |
| Synthetics (Синтетика) | 3,5 кг | Синтетические или смесовые ткани. | / ☺ ☺ ☺ |
| Смешанные ткани XL | 6 кг | Сочетание одежды из хлопка, смесовых тканей из хлопка и синтетики, а также одежды из синтетических волокон. | / ☺ ☺ ☺ |
| Тонкие ткани | 4 кг | Деликатные ткани, например, из вискозы, триацетата, акрила и их сочетаний. | / ☺ ☺ ☺ |

ТАБЛИЦА ПРОГРАММ





| Программа | Загрузка ¹⁾ | Свойства / Тип ткани ²⁾ | |
|--|------------------------|--|------------|
| Спортивное | 2 кг | Спортивная одежда, одежда из тонких и легких тканей, микрофибры и полиэстера. | / ☺ ☺ ☐ |
| Пуховики  | 2 кг | Куртки с перовым, пуховым, а также синтетическим наполнением, сшитые с использованием высокотехнологичных тканей. Перед сушкой застегните молнии. | / ☺ ☺ ☐ |
| Постельное белье XL | 4,5 кг | До трех комплектов постельного белья, один из которых может быть двуспальным. | / ☺ ☺ ☐ |
| Куртки  | 2 кг | Уличная одежда, технодежда, спортивная одежда, ткани с начесом, водонепроницаемые и дышащие куртки, штормовки со съемным флисовым или внутренним теплоизолирующим слоем. Можно сушить в сушильных барабанах. | / ☺ ☺ ☐ |

ТАБЛИЦА ПРОГРАММ

| Программа | Загрузка ¹⁾ | Свойства / Тип ткани ²⁾ | |
|--|------------------------|--|------------|
| Джинсы | 4 кг | Повседневная одежда, например, джинсы, свитера из тканей различной толщины (например, на воротнике, манжетах и швах). | / ☺ ☺ ☐ |
| Шелк  | 1 кг | Щадящая сушка изделий из шелка, рассчитанных на ручную стирку. | / ☺ ☺ ☐ |
| Шерсть   | 1 кг | Шерстяные ткани. Щадящая сушка изделий из шерсти, рассчитанных на ручную стирку. Извлекайте вещи сразу после завершения программы. | |

1) Максимальный вес приведен для сухих вещей.

2) Значения ярлыков по уходу за тканью приведены в Главе *УКАЗАНИЯ И РЕКОМЕНДАЦИИ: подготовка белья*.

3) Программа  Хлопок В шкаф ECO является стандартной программой для хлопка в соответствии с постановлением комиссии ЕС №392/2012. Она подходит для сушки белья из хлопки обычной степени влажности и является наиболее энергоэффективной программой для сушки влажного белья из хлопка.

6.1 Woolmark Apparel Care - Синий

| | |
|--|--|
|  <p>The image shows a rectangular label with rounded corners. On the left, there is a circular icon containing a stylized white wool swirl on a dark background. To the right of this icon is another square icon with a white wool swirl on a dark background, with the text 'APPAREL CARE' below it. At the bottom of the label, the text 'WOOL HAND WASH SAFE' is written in white capital letters on a dark background.</p> | <p>Компанией Вулмарк (Woolmark Company) одобрено применение используемой в данной машине программы сушки шерстяных изделий с этикеткой «ручная стирка» при условии выполнения сушки в соответствии с указаниями производителя данной стиральной машины. Осуществляя другие виды ухода за изделием, руководствуйтесь инструкциями на его этикетке. M1741</p> <p>Символ Вулмарк (Woolmark) является сертификационным знаком во многих странах.</p> |
|--|--|

7. РЕЖИМЫ

7.1 Антисминание+

Увеличивает фазу «антисминание» по окончании цикла сушки на 30, 60, 90 минут или на 2 часа. Данная функция уменьшает образование складок. При выполнении фазы «антисминание» белье можно вынуть из сушильного барабана.

7.2 Влажность

Эта функция помогает повысить степень сушки белья. Имеется 3 опции:

- ☀ Очень сухое
- ☀ В шкаф
- ☀ Под утюг

7.3 Сушка по времени

Вы можете задать продолжительность работы программы от 10 минут (минимум) до 2 часов (максимум). Требуемая длительность зависит от количества белья в приборе.



Рекомендуется задавать для небольшого количества белья или при сушке только одной вещи короткое время сушки.

7.4 Сушка по времени в программе Шерсть

Опция подходит к программе Шерсть и применяется для регулировки окончательной влажности

7.5 Освежить

Используется, чтобы освежить белье после хранения. Максимальная загрузка не может превышать 1 кг.

7.6 Звук оконч.

В следующих обстоятельствах выдается предупреждающий звуковой сигнал:

- завершение цикла

- начало и окончание фазы антисминания
- прерывание цикла.

По умолчанию звуковая сигнализация включена. При помощи данной функции можно включать и отключать звуковую сигнализацию.



Опцию Звук оконч. можно задавать для любой программы.

7.7 Реверс плюс

Повышение частоты реверсирования вращения барабана для снижения перекручивания и запутывания одежды. Повышает равномерность сушки и помогает уменьшить образование складок. Рекомендуется в случае, если в загрузке имеются большие или длинные вещи (напр., простыни, брюки, длинные платья).

7.8 Очень тихая

Прибор работает с пониженным уровнем шума, что не сказывается на качестве сушки. Прибор работает медленнее, и цикл занимает больше времени.

7.9 Таблица опций

| Программы ¹⁾ | Влажность | | | Ан-ти-сми-на-ние + | Оче-нь-ти-хая | Ре-вер-с-плюс | Ос-ве-жит-ь | Су-шка-по-вре-мени |
|-------------------------|-----------|---|--|--------------------|---------------|---------------|-------------|--------------------|
| | | | | | | | | |
| Хлопок Есо | | ■ | | ■ | | | | |

РЕЖИМЫ

| Программы ¹⁾ | Влажность | | | Анти-стирание + | Очень тихая | Реверс плюс | Освежить | Сушка по времени |
|--|---|---|---|-----------------|-------------|-------------|----------|------------------|
| |  |  |  | | | | | |
| Хлопок | ■ | ■ | ■ | ■ | ■ | ■ | ■ | ■ |
| Synthetics (Синтетика) | ■ | ■ | ■ | ■ | ■ | ■ | ■ | ■ |
| Смешанные ткани XL | ■ | ■ | | ■ | | ■ | | ■ |
| Тонкие ткани | | ■ | | ■ | | | | |
| Спортивное | | ■ | | ■ | | | | |
| Пуховики  | ■ | ■ | | | | | | |
| Постельное белье XL | ■ | ■ | ■ | ■ | | ■ | | |
| Куртки  | | ■ | | | | | | |
| Джинсы | ■ | ■ | | ■ | | ■ | | |
| Шелк  | | ■ | | ■ | | | | |

| Программы ¹⁾ | Влажность | | | Анти-статик + | Очень тихая | Реверс плюс | Освежить | Сушка по времени |
|--|---|---|---|---------------|-------------|-------------|----------|------------------|
| |  |  |  | | | | | |
| Шерсть   | | | | | | | | ■ ²⁾ |

1) Одновременно с программой можно выбрать одну или более опций. Для их включения или выключения нажмите на соответствующий сенсор.

2) См. Главу «ОПЦИИ»: Время сушки в программе «Шерсть»

8. ПАРАМЕТРЫ

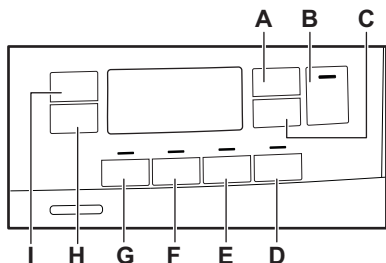

- A. Сенсорная кнопка Сушка по времени
- B. Сенсорная кнопка Старт/Пауза
- C. Сенсорная кнопка Отсрочка
- D. Сенсорная кнопка Освежить
- E. Сенсорная кнопка Звук оконч.
- F. Сенсорная кнопка Реверс плюс
- G. Сенсорная кнопка Очень тихая
- H. Сенсорная кнопка Антисминание+
- I. Сенсорная кнопка Влажность

8.1 Функция «Защита от детей»

Данная функция не позволяет детям играть с прибором во время выполнения программы. Сенсоры блокируются.

Не заблокированной остается только кнопка «Вкл/Выкл».

Включение функции «Защита от детей»:

1. Включите прибор нажатием на кнопку «Вкл/Выкл».
2. На несколько секунд нажмите и удерживайте сенсор (D).

Высветится индикатор функции «Защита от детей».



Функцию «Защита от детей» можно выключить в процессе выполнения программы. Одновременно нажмите и удерживайте тот же сенсор, пока не погаснет индикатор функции «Защита от детей». Через 8 секунд после включения прибора функция «Защита от детей» становится недоступна.

8.2 Настройка уровня остаточной влажности



При каждом вызове режима «Регулировка остаточной влажности белья» ранее заданная степень остаточной влажности заменяется новым значением (напр., ранее установленное значение - 2 - будет изменено на - 1 -).

Для изменения уровня остаточной влажности:

1. Включите прибор нажатием на кнопку «Вкл/Выкл».
2. Для выбора программы воспользуйтесь селектором программ.
3. Подождите приблизительно 8 секунд.
4. Одновременно нажмите и удерживайте кнопки (G) и (F).

Загорится один из данных индикаторов:

- - □ - максимальная степень сушки
- - 1 - более сухое белье
- - 2 - стандартный уровень сушки белья

5. Многократным нажатием и удерживанием кнопок кнопки (G) и (F) добейтесь включения индикатора требуемого уровня.



Если дисплей возвращается в обычный режим (при этом отображается время выбранной в Stage 2 программы) во время установки уровня остаточной влажности, снова нажмите и удерживайте кнопки (G) и (F) для вызова режима «Регулировка остаточной влажности белья» (ранее установленное значение остаточной влажности будет заменено новым значением).

6. Если выбранный уровень остаточной влажности вам подходит, подождите 5 секунд; дисплей вернется в нормальный режим.

ПАРАМЕТРЫ

| Степен суши | Символ дисплея |
|--------------------------------------|----------------|
| - 0 - максимальная степень суши | ‡ SS |
| - 1 - более сухое белье | + SS |
| - 2 - стандартный уровень суши белья | SS |

8.3 Индикация контейнера для конденсата

По умолчанию индикатор контейнера для конденсата включен. Индикатор загорается, когда программа завершена или когда необходимо опорожнить контейнер для конденсата.



В случае установки комплекта для слива конденсата (дополнительная принадлежность) прибор автоматически сливает воду из контейнера для конденсата. В подобном случае рекомендуется отключить индикатор контейнера для конденсата.

Выключение индикатора контейнера для конденсата:

1. Включите прибор нажатием на кнопку «Вкл/Выкл».
2. Подождите приблизительно 8 секунд.
3. Одновременно нажмите и удерживайте сенсорные кнопки (H) и (I).

На дисплее отобразится одна из двух приведенных ниже конфигураций:

- На дисплее отображается «Выкл». Через 5 секунд дисплей возвращается в обычный режим работы.
- На дисплее отображается «Вкл». Через 5 секунд дисплей возвращается в обычный режим работы.

9. ПЕРЕД ПЕРВЫМ ИСПОЛЬЗОВАНИЕМ



При первом запуске прибора упаковочные материалы с задней стороны барабана удаляются автоматически. Это может сопровождаться определенным шумом.

Перед первым использованием прибора:

- Протрите сушильный барабан влажной тряпкой.
- Запустите 1-часовую программу с влажным бельем.



В начале цикла сушки (первые 3-5 мин) уровень шума может быть немного выше. Это объясняется запуском компрессора. Это нормально для приборов с компрессорами, таких как холодильники или морозильники.

10. ЕЖЕДНЕВНОЕ ИСПОЛЬЗОВАНИЕ

10.1 Запуск программы без отсрочки пуска

1. Подготовьте вещи и загрузите их в прибор.

ПРЕДУПРЕЖДЕНИЕ

Убедитесь, что при закрывании дверцы белье не оказалось зажато между дверцей прибора и резиновым уплотнением.

2. Включите прибор нажатием на кнопку «Вкл/Выкл».

3. Выберите подходящую программу и функции в соответствии с типом загрузки.

На дисплее отобразится продолжительность программы.



Отображаемое на дисплее время сушки рассчитывается для применения программы «Хлопок», исходя из загрузки 5 кг и стандартных условий. Фактическое время сушки будет зависеть от загрузки (количества и состава вещей), температуры в помещении и влажности белья после цикла отжима.

4. Нажмите сенсорную кнопку Старт/Пауза.

Начнется выполнение программы.

10.2 Запуск программы с отсрочкой

1. Выберите подходящую программу и функции в соответствии с типом загрузки.

2. Нажимайте на кнопку отсрочки пуска до тех пор, пока на дисплее не отразится требуемое время отсрочки.



Можно отсрочить пуск программы на время от 1 часа до 20 часов (максимум).

3. Нажмите сенсорную кнопку Старт/Пауза.

На дисплее будет отображаться обратный отсчета времени, оставшегося от отсрочки.

После завершения обратного отсчета произойдет запуск программы.

10.3 Изменение выбранной программы



1. Выключите прибор нажатием на кнопку «Вкл/Выкл».
2. Включите прибор нажатием на кнопку «Вкл/Выкл».
3. Задайте программу.

В качестве альтернативы:

1. Поверните селектор программ в положение «Сброс» ●.
2. Подождите 1 секунду. На дисплее отобразится — — —.
3. Задайте программу.

10.4 Окончание программы

По окончании выполнения программы:

- Выдается прерывистый звуковой сигнал.
- На дисплее отображается □ : □ □
- Загорается индикатор .
- Могут загореться индикаторы «Фильтр»  и «Резервуар для воды» .
- Загорится индикатор Старт/Пауза.







В случае выбора опции Антисминание+ (см. Главу *Опция - Антисминание+*) прибор продолжает выполнять этап «антисминание» еще примерно 30 минут или более.

Выполнение этапа «антисминание» уменьшает складки и замятости.

Белье можно извлечь до окончания работы этапа «антисминание». Для оптимальных результатов рекомендуется извлекать белье, когда данный этап почти завершен.

По окончании выполнения этапа «антисминание»:

ЕЖЕДНЕВНОЕ ИСПОЛЬЗОВАНИЕ

- На дисплее отображается  :  
 - Индикатор  погаснет.
 - Индикаторы «Фильтр»  и «Резервуар для воды»  продолжают гореть.
 - Старт/Пауза погаснет.
1. Выключите прибор нажатием на кнопку «Вкл/Выкл».
 2. Откройте дверцу прибора.
 3. Выньте белье
 4. Закройте дверцу прибора.



Всегда очищайте фильтр и опорожняйте резервуар для воды по окончании программы.

10.5 Режим ожидания

Для снижения энергопотребления данная функция автоматически выключает прибор:

- Спустя пять минут, если потребитель не запустил программу.
- Через пять минут по окончании программы.





В случае установки указателя селектора в положение ● «Сброс» время уменьшается до 30 секунд.

11. ПОЛЕЗНЫЕ СОВЕТЫ

11.1 Подготовка белья

- Закройте молнии.
- Застегните пуговицы или иные крепления пододеяльников.
- Не сушите завязки или ленты (например, тесемки фартука) в свободном виде. Завяжите их до запуска программы.
- Извлеките все содержимое из карманов.
- Выверните вещи с подкладкой из хлопка наизнанку. Сторона из хлопка должен оказаться снаружи.
- Всегда выбирайте программу, подходящую к типу белья.
- Не загружайте вещи из светлых тканей вместе с вещами насыщенных цветов.
- Для вещей из трикотажа и хлопка, а также для вязаных изделий используйте соответствующую программу, чтобы уменьшить усадку.
- Не превышайте максимально допустимую загрузку, приведенную в Главе «Программы» или отображающуюся на дисплее.
- Сушите только изделия, для которых допускается сушка в сушильном барабане. Руководствуйтесь информацией на ярлыках изделий.
- Не сушите вместе большие и маленькие вещи. Маленькие вещи могут запутаться в больших и остаться влажными.

| Ярлык изделия | Описание |
|---|---|
|  | Белье, пригодное для барабанной сушки. |
|  | Белье, пригодное для барабанной сушки при высоких температурах. |

ПОЛЕЗНЫЕ СОВЕТЫ

| Ярлык изделия | Описание |
|-------------------------------------|---|
| <input type="checkbox"/> | Белье, пригодное для барабанной сушки только при низких температурах. |
| <input checked="" type="checkbox"/> | Белье, непригодное для барабанной сушки. |

12. УХОД И ОЧИСТКА

12.1 Очистка фильтра

⚠ ПРЕДУПРЕЖДЕНИЕ

Не промывайте фильтр водой, чтобы избежать попадания пластиковых волокон в окружающую среду. Выбросите ворс в мусор.



Для достижения оптимальной производительности сушки производите регулярную очистку фильтра. Засоренность фильтра увеличивает продолжительность цикла и повышает энергопотребление.

1.

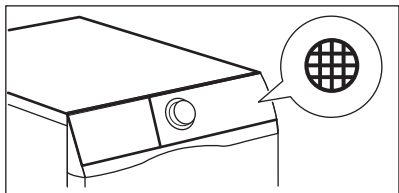

2.

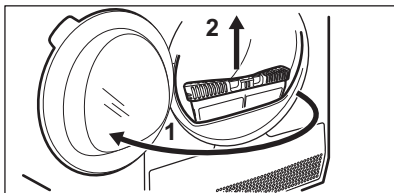

3.

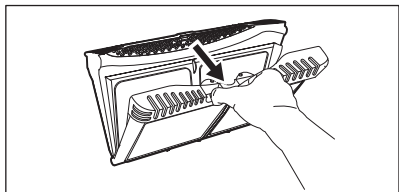

4.

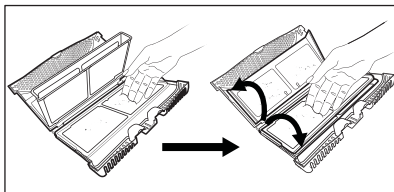

5. 1)

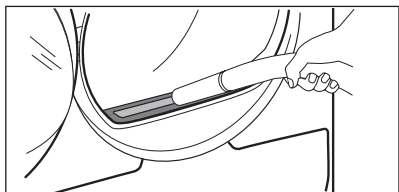

6.

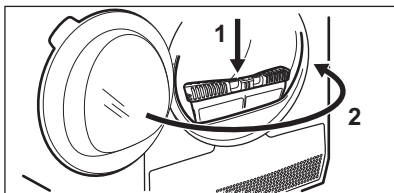

1) При необходимости удалите ворс из гнезда для фильтра и с уплотнителя. Для этого можно использовать пылесос.

УХОД И ОЧИСТКА

12.2 Слив воды из контейнера для сбора конденсата

1.

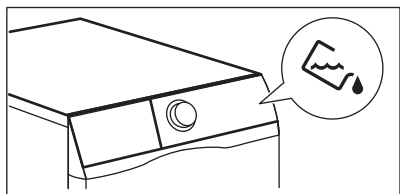

2.

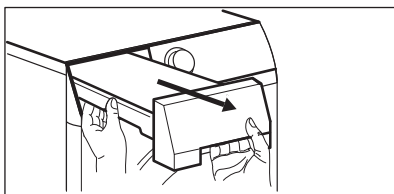

3.

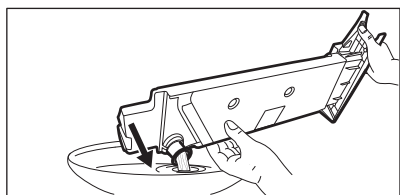

4.

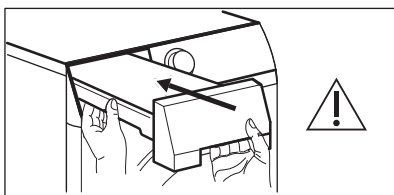

Воду из резервуара для воды можно использовать в качестве дистиллированной воды (например, для глажки с использованием пара). Перед использованием этой воды отфильтруйте ее от загрязнений.

12.3 Очистка теплообменника

1.

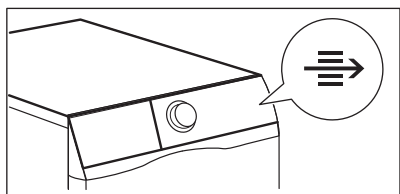

2.

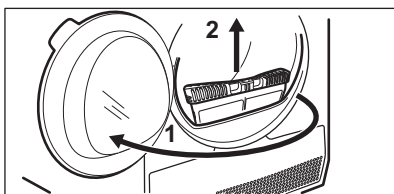

3.

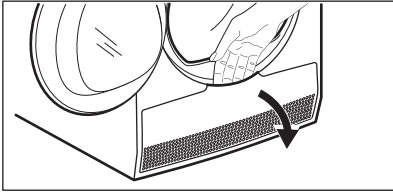

4.

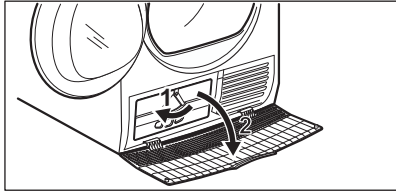

5.

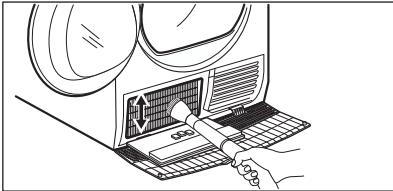

6.

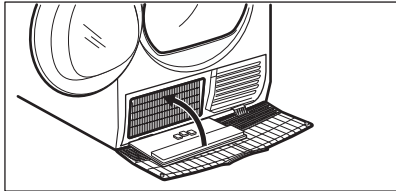

7.

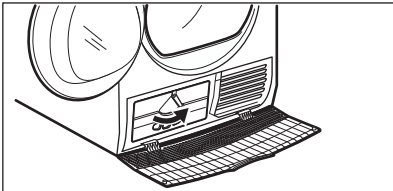

8.

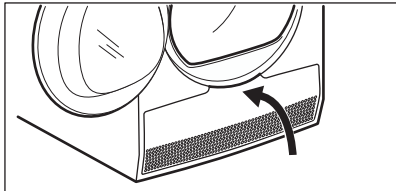

9.

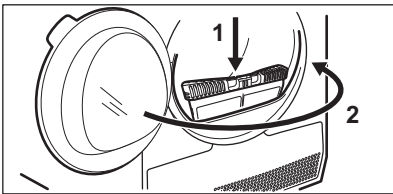

⚠ ПРЕДУПРЕЖДЕНИЕ

Не касайтесь металлической поверхности влажными руками. Существует опасность травмы. Пользуйтесь защитными перчатками. При очистке проявляйте осторожность во избежание повреждения металлической поверхности.

12.4 Чистка барабана

⚠ ВНИМАНИЕ!

Перед очисткой отключите прибор от электросети.

Для мытья внутренней поверхности барабана и его ребер используйте нейтральное моющее средство. Протрите вымытые поверхности мягкой тряпкой.

⚠ ПРЕДУПРЕЖДЕНИЕ

Не используйте для чистки барабана абразивные материалы или металлические губки.

12.5 Очистка панели управления и корпуса

Для мытья панели управления и корпуса используйте нейтральное моющее средство.

Для очистки используйте влажную тряпку. Протрите вымытые поверхности мягкой тряпкой.

⚠ ПРЕДУПРЕЖДЕНИЕ

Не используйте средства для мытья мебели и чистящие вещества, которые могут вызвать коррозию.

12.6 Очистка вентиляционных щелей

Для удаления ворса из вентиляционных щелей воспользуйтесь пылесосом.

13. ПОИСК И УСТРАНЕНИЕ НЕИСПРАВНОСТЕЙ

| Неисправность | Возможное решение |
|---|--|
| Прибор не включается. | Убедитесь, что вилка сетевого шнура вставлена в розетку электропитания. |
| | Проверьте предохранитель на домашнем распределительном щите. |
| Программа не запускается. | Нажмите Старт/Пауза. |
| | Убедитесь, что дверца прибора закрыта. |
| Дверца прибора не закрывается. | Убедитесь, что фильтр установлен правильно. |
| | Убедитесь, что белье не оказалось зажатым между дверцей прибора и резиновым уплотнением. |
| Прибор автоматически останавливается во время работы. | Убедитесь, что контейнер для сбора конденсата пуст. Нажмите на Старт/Пауза, чтобы снова запустить программу. |
| | Слишком маленькая загрузка; увеличьте загрузку или используйте программу Время сушки. |

ПОИСК И УСТРАНЕНИЕ НЕИСПРАВНОСТЕЙ

| Неисправность | Возможное решение |
|--|--|
| Цикл сушки длится слишком долго, или результаты сушки неудовлетворительны. ¹⁾ | Убедитесь, что вес белья соответствует продолжительности программы. |
| | Убедитесь, что фильтр не требует очистки. |
| | Белье слишком мокрое. Снова отожмите белье в стиральной машине. |
| | Позаботьтесь о том, чтобы температура в помещении не была ниже +5°C и не выше +35°C. Оптимальная температура в помещении – от 19°C до 24°C. |
| | Задайте программу Время сушки или Очень сухое. ²⁾ |
| Приложению не удастся про-извести соединение с сушильным барабаном. | Убедитесь, что мобильное устройство подключено к беспроводной сети. Проверьте домашнюю сеть и маршрутизатор. Перезагрузите маршрутизатор. В случае дальнейших проблем с беспроводной сетью обратитесь к провайдеру своей беспроводной сети. |

ПОИСК И УСТРАНЕНИЕ НЕИСПРАВНОСТЕЙ

| Неисправность | Возможное решение |
|--|--|
| | Необходимо заново настроить сушильный барабан, интеллектуальное устройство или оба прибора. |
| Приложению часто не удается произвести соединение с сушильным барабаном. | Постарайтесь переместить домашний маршрутизатор как можно ближе к сушильному барабану или рассмотрите возможность приобретения беспроводного повторителя. |
| | Выключите микроволновую печь. Старайтесь не использовать одновременно микроволновую печь и дистанционное управление духовым шкафом. Микроволны создают помехи для сигнала Wi-Fi. |
| На дисплее отобразится — — —. | Если Вы захотите задать новую программу, выключите и включите прибор. |
| | Убедитесь, что выбранные опции применимы к заданной программе. |

ПОИСК И УСТРАНЕНИЕ НЕИСПРАВНОСТЕЙ

| Неисправность | Возможное решение |
|--|--|
| На дисплее отображается код ошибки (напр., «E51»). | Выключите и включите прибор. Запустите новую программу. Если неисправность появится снова, обратитесь в сервисный центр. |

- 1) По истечении максимальной продолжительности в 5 часов работа программы автоматически завершается.
- 2) При сушке больших вещей (например, простыней) некоторые участки могут сохранять влажность.

13.1 Результаты сушки неудовлетворительны

- Неверный выбор программы.
- Засорен фильтр.
- Засорен теплообменник.
- Слишком много белья в приборе.
- Барабан загрязнен.
- Неверная настройка датчика проводимости (для выбора более подходящих установок см. Главу «*Настройки – Настройка уровня остаточной влажности белья*»).
- Засорены вентиляционные щели.
- Слишком низкая или высокая температура в помещении (оптимальной температурой в помещении – от 19°C до 24°C).

14. ТЕХНИЧЕСКИЕ ДАННЫЕ

| | |
|--|---|
| Высота x ширина x глубина | 850 x 596 x 638 мм (максимум 662 мм) |
| Макс. глубина с открытой дверцей прибора | 1107 мм |
| Макс. ширина с открытой дверцей прибора | 958 мм |
| Регулируемая высота | 850 мм (+ 15 мм – регулировка высоты ножек) |
| Объем барабана | 118 л |
| Максимальная загрузка | 8 кг |
| Напряжение | 230 В |
| Частота | 50 Гц |
| Уровень шума | 63 дБ |
| Полная мощность | 700 Вт |
| Класс энергопотребления | A+++ |
| Энергопотребление при использовании стандартной программы для хлопка при полной загрузке ¹⁾ | 1,47 кВт·ч |
| Энергопотребление при использовании стандартной программы для хлопка при частичной загрузке. ²⁾ | 0,83 кВт·ч |

ТЕХНИЧЕСКИЕ ДАННЫЕ

| | |
|--|------------------|
| Годичное энергопотребление ³⁾ | 176,50 кВт·ч |
| При оставлении во включенном состоянии ⁴⁾ | 0,05 Вт |
| Энергопотребление в состоянии «выключено» ⁴⁾ | 0,05 Вт |
| Энергопотребление в режиме ожидания с поддержкой сети ⁴⁾ | 2,0 Вт |
| Время до режима ожидания с поддержкой сети ⁴⁾ | 15 мин |
| Тип использования | Бытовой |
| Допустимая температура окружающей среды | от +5°C до +35°C |
| Защита от проникновения твердых частиц и влаги обеспечивается защитной крышкой. Исключения: низковольтное оборудование не имеет защиты от влаги. | IPX4 |
| Изделие содержит фторсодержащий парниковый газ в герметично закрытом контуре. | |
| Обозначение газа | R134a |
| Вес | 0,30 кг |

| | |
|--|------|
| Потенциал глобального потепления (ПГП) | 1430 |
|--|------|

- 1) В соответствии с EN 61121. 8 кг изделий из хлопка на скорости отжима 1000 об/мин.
- 2) В соответствии с EN 61121. 4 кг изделий из хлопка на скорости отжима 1000 об/мин.
- 3) Годовое энергопотребление в кВт·ч из расчета 160 циклов сушки с использованием стандартной программы для хлопка при полной и частичной загрузке и потреблении, рассчитанном для энергосберегающих режимов. Фактическое энергопотребление при конкретном цикле будет зависеть от того, как используется прибор (ПОЛОЖЕНИЕ ЕС №392/2012).
- 4) В соответствии с EN 61121.

Информация, приведенная в таблице выше, соответствует постановлению еврокомиссии 392/2012 введении в действие директивы 2009/125/ЕС.

14.1 Данные по потреблению энергии

| Программа | Отжим при / остаточная влажность | Время сушки ¹⁾ | Энергопотребление ²⁾ |
|------------------------|----------------------------------|---------------------------|---------------------------------|
| Хлопок Есо 8 кг | | | |
| В шкаф | 1400 об/мин / 50% | 134 мин | 1,30 кВт·ч |
| | 1000 об/мин / 60% | 152 мин | 1,47 кВт·ч |
| Под утюг | 1400 об/мин / 50% | 103 мин | 0,93 кВт·ч |
| | 1000 об/мин / 60% | 125 мин | 1,09 кВт·ч |

ТЕХНИЧЕСКИЕ ДАННЫЕ

| Программа | Отжим при / остаточная влажность | Время сушки ¹⁾ | Энергопотребление ²⁾ |
|--------------------------------------|----------------------------------|---------------------------|---------------------------------|
| Хлопок Есо 4 кг | | | |
| В шкаф | 1400 об/мин / 50% | 90 мин | 0,76 кВт·ч |
| | 1000 об/мин / 60% | 97 мин | 0,83 кВт·ч |
| Synthetics (Синтетика) 3,5 кг | | | |
| В шкаф | 1200 об/мин / 40% | 57 мин | 0,47 кВт·ч |
| | 800 об/мин / 50% | 66 мин | 0,58 кВт·ч |

1) В случае неполных загрузок время цикла короче и прибор использует меньше электроэнергии.

2) Ненадлежащая температура окружающего воздуха или недостаточный отжим белья может привести к удлинению времени цикла и повысить энергопотребление.

15. ОХРАНА ОКРУЖАЮЩЕЙ СРЕДЫ

Материалы с символом ♻️ следует сдавать на переработку. Положите упаковку в соответствующие контейнеры для сбора вторичного сырья. Принимая участие в переработке старого электробытового оборудования, Вы помогаете защитить окружающую среду и здоровье человека. Не выбрасывайте вместе с бытовыми отходами бытовую технику, помеченную символом ♻️. Доставьте изделие на местное предприятие по переработке вторичного сырья или обратитесь в свое муниципальное управление.

Дата изготовления изделия указана в его серийном номере, где первая цифра номера соответствует последней цифре года изготовления, а вторая и третья цифры – порядковому номеру недели. Например, серийный номер 84512345 означает, что изделие изготовлено на сорок пятой неделе 2018 года.

Изготовитель: Electrolux Appliances AB, St. Göransgatan 143, 105 45 Stockholm, Швеция

Импортер и уполномоченная изготовителем организация: ООО "Электролюкс Рус",
Кожевнический проезд 1, 115114, Москва, тел.:
8-800-200-3589

Изготовлено в Польше

www.electrolux.com/shop



136964050-A-322019

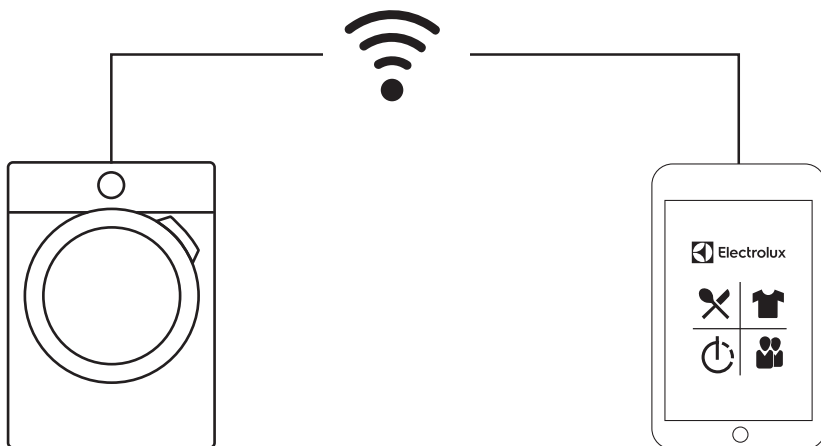

The software included in this product contains copyrighted software that is licensed under the BSD, GPL-2.0, LGPL-2.0, LGPL-2.1, zLib, MIT, ISC, Apache 2.0 and others. It is possible to display the complete copy of the licenses in the Electrolux App that can be downloaded from the corresponding App store from the License menu section. It is possible to download the source code of the open source software used in the product by searching for Wi-Fi Module Software version in NIUX subfolder at the following website: <http://electrolux.opensoftwarerepository.com>.

