



Холодильник
Руководство по эксплуатации

JL F11860
JL FV1860



СОДЕРЖАНИЕ

ПЕРЕД ИСПОЛЬЗОВАНИЕМ ХОЛОДИЛЬНИКА.....	2
Общие предостережения	2
Старые и неисправные холодильники	5
Правила техники безопасности	6
Установка и эксплуатация холодильника	6
Перед использованием холодильника	7
Информация о технологии No frost	7
ИНФОРМАЦИЯ ОБ ИСПОЛЬЗОВАНИИ	8
Дисплей и панель управления.....	8
Эксплуатация холодильника.....	9
Режим интенсивного охлаждения.....	9
Экономичный режим	10
Режим отключения экрана	11
Функция защиты от детей	12
Функция тревоги при открытой дверце	12
Настройки температуры холодильной камеры	12
Замечания о настройках температуры	13
Если у Вашего холодильника имеется турбовентилятор;.....	14
Аксессуары.....	14
Полка охладителя.....	14
Регулятор влажности.....	14
ЧИСТКА И ОБСЛУЖИВАНИЕ	15
Замена светодиодной подсветки.....	15
Размораживание.....	16
ТРАНСПОРТИРОВКА И ПЕРЕСТАНОВКА	16
Перестановка дверцы	16
ПРЕЖДЕ ЧЕМ ОБРАЩАТЬСЯ В СЕРВИСНУЮ СЛУЖБУ	17
Рекомендации по энергосбережению	19
КОМПОНЕНТЫ ХОЛОДИЛЬНИКА И ЕГО ОТДЕЛЕНИЙ.....	20

ПЕРЕД ИСПОЛЬЗОВАНИЕМ ХОЛОДИЛЬНИКА

Общие предостережения

ПРЕДУПРЕЖДЕНИЕ. Необходимо исключить заграждение вентиляционных отверстий корпуса или внутренней структуры устройства.

ПРЕДУПРЕЖДЕНИЕ. Не использовать механические приборы или другие средства для ускорения процесса размораживания, помимо тех, которые рекомендованы производителем.

ПРЕДУПРЕЖДЕНИЕ. Не используйте электроприборы внутри камер для хранения продуктов устройства, за исключением случаев использования электроприборов, рекомендованных производителем.

ПРЕДУПРЕЖДЕНИЕ. Не повреждать контур хладагента.

ПРЕДУПРЕЖДЕНИЕ. Во избежание опасности, связанной с неустойчивостью устройства, необходимо его закрепить в соответствии с инструкциями.

ПРЕДУПРЕЖДЕНИЕ! При установке устройства не допускайте сдавливания и повреждения кабеля питания.

ПРЕДУПРЕЖДЕНИЕ! Не устанавливайте переноски с электрическими розетками или портативные источники питания позади устройства.



ПРЕДУПРЕЖДЕНИЕ! Существует опасность возникновения пожара из-за наличия горючих материалов (Символ ISO 7010 W021)

- Если модель содержит R600a (смотри хладагент, указанный на заводской табличке), природный газ изобутан, то необходимо помнить, что он безвреден для окружающей среды, но является горючим веществом. При транспортировке и установке

устройства необходимо позаботиться, чтобы ни один из компонентов системы охлаждения не был поврежден. В случае повреждения необходимо избегать открытого пламени или источников воспламенения и проветрить комнату в течении нескольких минут.

- Не храните в данном устройстве взрывоопасные вещества, такие, как аэрозольные баллончики с легковоспламеняющимся распыляющим веществом,
- Данное устройство предназначено для использования в домашнем хозяйстве и для похожего применения:
 - на кухнях для персонала в магазинах, офисах и при других рабочих условиях.
 - в жилых домах на ферме и клиентами в гостиницах, мотелях и в жилых помещениях другого вида.
 - в заведениях типа «постель и завтрак».
 - в местах общественного питания и для аналогичных применений, не связанных с продажами.
- Если розетка не будет подходить к штепселю морозильной камеры, ее необходимо будет заменить, обратившись к производителю, сервисному агенту или аналогичным квалифицированным лицам во избежание опасности.
- К шнуру питания устройства присоединена штепсельная вилка со специальным заземлением. Данный штепсель должен использоваться со специально заземленной розеткой (16 ампер).. Если у вас дома такая розетка отсутствует, обратитесь к квалифицированному электрику для ее установки.
- Данное устройство может использоваться детьми старше 8 лет и лицами с ограниченными физическими, сенсорными или умственными возможностями, или

с отсутствием опыта и знаний при осуществлении надзора или инструктировании по использованию безопасным способом при понимании ими существующей опасности. Дети не должны играть с устройством. Чистка и обслуживание пользователей не должны осуществляться детьми без надзора.

- Если шнур питания поврежден, он должен быть заменен квалифицированными лицами во избежание опасности.
- Этот прибор не предназначен для использования на высоте более 2000 м над уровнем моря.

Старые и неисправные холодильники

- Если ваш старый холодильник оснащен замком, сломайте или демонтируйте его, прежде чем отправлять прибор на утилизацию, поскольку дети могут забраться в камеру и закрыться внутри.
- Старые холодильники и морозильные камеры содержат изоляционный материал и хладагент с хлорфторуглеродами. При их утилизации не допускайте загрязнения окружающей среды.

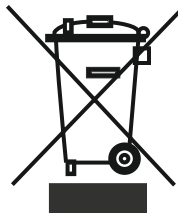

Уточните у местных властей способ утилизации электрического и электронного оборудования для повторного использования, переработки и восстановления.

Примечания

- Перед установкой и использованием прибора внимательно ознакомьтесь с руководством по эксплуатации. Мы не несем ответственности за повреждения и ущерб, которые возникают вследствие неправильного использования.
- Следуйте инструкции, а также указаниям в руководстве по эксплуатации. Храните это руководство в надежном месте, чтобы использовать для решения проблем, которые могут возникнуть в будущем.
- Прибор разработан для внутренней установки и может использоваться только в жилых помещениях для заданных целей. Он не подходит для коммерческого или общего использования. Такое использование приведет к потере гарантии. Наша компания не будет нести ответственности за потенциальные убытки.
- Этот бытовой прибор произведен для использования в жилых помещениях и предназначен исключительно для охлаждения/хранения продуктов. Он не подходит для коммерческого или общего пользования и/или для хранения веществ, не относящихся к пищевым продуктам. Наша компания не будет нести ответственность за убытки, возникшие в противном случае.

Правила техники безопасности

- Не используйте множественные штепсельные розетки или удлинители.
- Не подключайте прибор к поврежденным, изношенным или старым розеткам.
- Старайтесь не тянуть и не изгибать шнур, а также избегайте его повреждений.



- Прибор предназначен для использования взрослыми людьми. Не позволяйте детям играть с холодильником или висеть на дверце.
- Во избежание поражения электрическим током, не вставляйте и не вытягивайте вилку мокрыми руками!
- В целях безопасности не помещайте в холодильник взрывоопасные и легковоспламеняющиеся материалы. Напитки с высоким содержанием алкоголя следует ставить в холодильник вертикально, с плотно закрытой крышкой.
- Не завешивайте корпус или верхнюю часть холодильника. Это отрицательно повлияет на его работоспособность.
- При транспортировке закрепляйте все принадлежности внутри холодильника, чтобы избежать их повреждения.
- Не пользуйтесь переходником для вилки



Установка и эксплуатация холодильника

Перед началом использования холодильника обратите внимание на следующие аспекты:

- рабочее напряжение холодильника составляет 220–240 В при частота 50 Гц.
- Мы не несем ответственности за повреждения в связи с эксплуатацией без заземления.
- Установите холодильник в месте, где на него не будут попадать прямые солнечные лучи.
- Прибор следует устанавливать на расстоянии не менее 50 см от печей, духовых шкафов и радиаторов отопления, а также на расстоянии не менее 5 см от электрических духовок.
- Не используйте прибор на открытом воздухе и не оставляйте его под дождем.
- Если холодильник находится рядом с морозильным аппаратом для глубокого замораживания, между ними должен оставаться зазор не менее 2 см, чтобы предотвратить образование конденсата на наружной поверхности.
- Не ставьте никаких предметов сверху на холодильник. Устанавливайте холодильник таким образом, чтобы над ним было не менее 15 см свободного пространства.

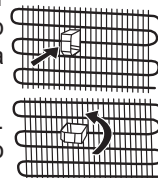

- Если вы будете устанавливать холодильник рядом с кухонными шкафчиками, оставьте между ними зазор в 2 см.
- Установите пластмассовые распорки на конденсатор в задней части холодильника; для обеспечения хорошей производительности устройство не должно прилегать к стене.
- Установите ограничитель расстояния (деталь с черными лопастями на задней панели), повернув его на 90°, чтобы конденсатор не прикасался к стене.
- Расстояние от холодильника до стены не должно превышать 75 мм.
- Регулируемые передние ножки следует зафиксировать на соответствующей высоте, чтобы холодильник мог работать в устойчивом положении. Высоту ножек можно отрегулировать, поворачивая их по часовой стрелке (или в обратном направлении). Это следует сделать до того, как в холодильник будут положены продукты.
- Перед использованием холодильника протрите все детали тканью, смоченной теплой водой, с добавлением чайной ложки пищевой соды, а затем промойте чистой водой и дайте высохнуть. После очистки установите все детали на соответствующие места.

Перед использованием холодильника

- Если холодильник используется в первый раз или после транспортировки, он должен простоять в вертикальном положении в течение 3 часов, после чего его можно подключать к электрической сети. В противном случае, может быть поврежден компрессор.
- От холодильника может исходить запах, когда он запускается в первый раз; запах исчезнет, когда холодильник начнет охлаждаться.



Информация о технологии No frost

По принципу действия новые холодильники No frost отличаются от других холодильников со статической системой охлаждения.

В обычных холодильниках влага, которая попадает внутрь через дверцы и из пищевых продуктов, замерзает на задней части воздуховода. Для размораживания задней части воздуховода необходимо периодически отключать холодильник, извлекать продукты, которые должны храниться охлажденными, в отдельный охлаждаемый контейнер. В холодильниках с системой No frost ситуация обстоит совсем иначе. Сухой и холодный воздух нагнетается в камеру холодильника однородно и равномерно с нескольких точек с помощью нагнетательного вентилятора. Этот воздух однородно и равномерно распределяется между полками и одинаково охлаждает все продукты, что предотвращает скопление и замерзание влаги. Поэтому, помимо огромной вместимости и элегантного внешнего вида, холодильники No frost просты в использовании.

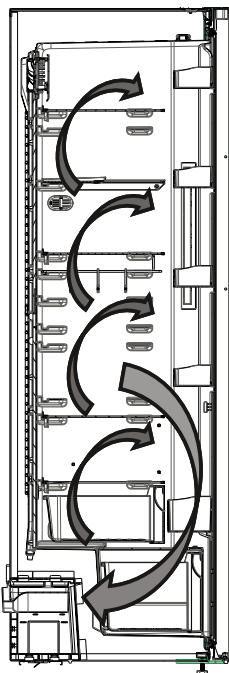

ИНФОРМАЦИЯ ОБ ИСПОЛЬЗОВАНИИ

Дисплей и панель управления

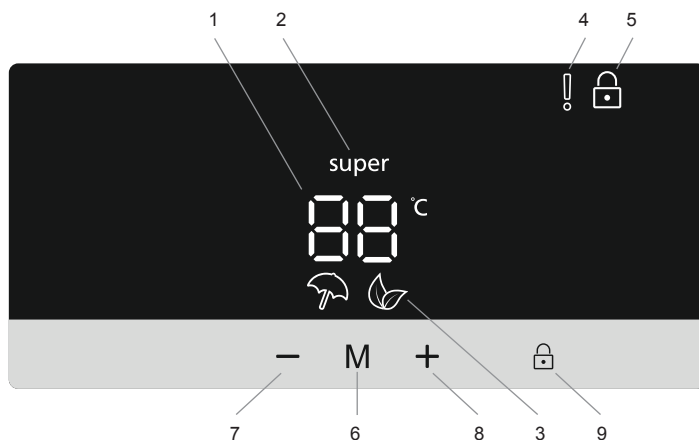

Использование панели управления

1. Настройки температуры холодильной камеры
2. Индикатор режима интенсивного охлаждения
3. Индикатор экономичного режима
4. Индикатор предупреждения о неисправности
5. Индикатор режима защиты от детей
6. Переключатель режима
7. Уменьшить значение
8. Увеличить значение
9. Переключатель защиты от детей



Данное изображение дисплея представлено только в информационных целях. Значки зависят от модели устройства.

Эксплуатация холодильника

Режим интенсивного охлаждения

Назначение

- Для охлаждения и хранения большого количества продуктов в холодильной камере.
- Для быстрого охлаждения напитков.

Порядок использования

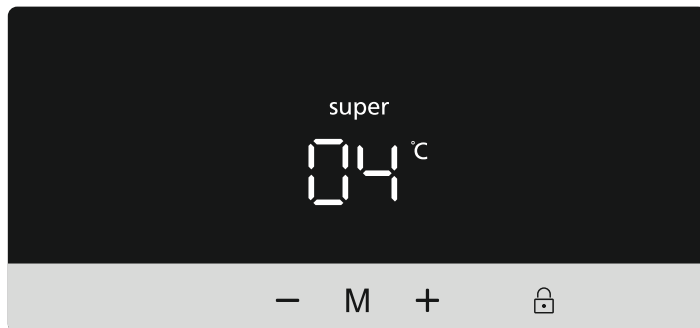

- Нажимайте кнопку уменьшения значения (№ 7 на схеме панели управления), пока не появится логотип режима интенсивного охлаждения (№ 2).
- После установки режима интенсивного охлаждения раздастся звуковой сигнал, подтверждающий, что режим включен.
- После звукового сигнала на экране появится последнее значение температуры холодильной камеры.

Во время этого режима:

- Пока активен режим интенсивного охлаждения, установить экономичный режим нельзя.
- Для деактивации режима интенсивного охлаждения можно нажать кнопку увеличения значения температуры (№ 8).

ПРИМЕЧАНИЕ. В зависимости от температуры окружающей среды режим интенсивного охлаждения автоматически отключается, когда температура в холодильной камере достигнет необходимого значения.

Экономичный режим

Назначение

Экономия электроэнергии. В периоды менее частого использования (открывания дверцы) холодильника или нахождения вне дома (например, во время праздников) экономичный режим может обеспечить поддержание оптимальной температуры в купе с экономией электроэнергии.

Порядок использования



- Нажимайте кнопку выбора режима (№ 6 на схеме панели управления), пока не появится значок экономичного режима  (№ 3).
- Если в течение 1 секунды не будет нажата какая-либо кнопка, то режим будет включен. Символ экономичного режима мигнет 3 раза.
- После звукового сигнала на индикаторе температуры холодильной камеры (№ 1) отобразится «E».
- Символ экономичного режима и «E» будут гореть, пока этот режим остается включенным.

Во время этого режима:

- Можно регулировать температуру холодильной камеры, однако настройки не вступят в силу, пока не будет отключен экономичный режим. После отключения экономичного режима выбранный параметр активируется и значение температуры будет скорректировано.
- Можно выбрать режим интенсивного охлаждения, однако при выборе режима экономичный режим будет отключен.
- Для отключения экономичного режима нажмите кнопку (№ 6).

Режим отключения экрана

Назначение

Этот режим помогает экономить электроэнергию путем выключения индикации на панели управления в периоды ее неиспользования.

Порядок использования

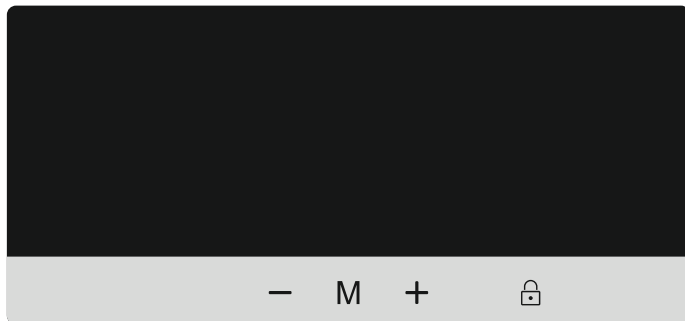

- Режим отключения экрана активируется автоматически через 30 секунд.
- Если в период отсутствия индикации на панели управления нажать любую кнопку, на дисплее отобразятся текущие настройки, что позволит внести нужные изменения.
- Если режим отключения экрана не был выключен или в течение 30 секунд не была нажата какая-либо кнопка, индикация панели управления останется выключенной.

Порядок деактивации режима отключения экрана

- Для выключения режима отключения экрана сначала нужно нажать любую кнопку для активации кнопок, а затем нажать и удерживать кнопку выбора режима (№ 6) в течение 3 секунд.
- Для активации режима отключения экрана необходимо нажать и удерживать кнопку режима в течение 3 секунд.
- Для повторной активации режима отключения экрана нажмите и удерживайте кнопку выбора режима (№ 6) в течение 3 секунд.

Функция защиты от детей

Назначение

Режим защиты от детей служит для предотвращения случайного или непреднамеренного изменения настроек холодильника.

Включение режима защиты от детей



Нажмите и удерживайте кнопку выбора режима защиты от детей (№ 9) в течение 5 секунд. После выбора этого режима на дисплее появится символ блокировки  (№ 5).

Отключение режима защиты от детей

Нажмите и удерживайте кнопку выбора режима защиты от детей (№ 9) в течение 5 секунд.

Функция тревоги при открытой дверце

Если дверца холодильной камеры открыта дольше 2 минут, раздастся звуковой сигнал.

Настройки температуры холодильной камеры



- Для установки температуры воспользуйтесь кнопкой уменьшения или увеличения значения (№ 7/№ 8) (8, 7, 6, 5, 4, 3, 2 °C и режим интенсивного охлаждения).
- Если активен режим интенсивного охлаждения или экономичный режим, то температура не изменится, пока режим не будет отключен.

Рекомендуемые значения температур для холодильной камеры

Когда регулировать	Внутренняя температура (°C)
Для охлаждения в холодильной камере при минимальной загрузке	8
Для обычного использования	4, 5, 6
Для охлаждения в холодильной камере при максимальной загрузке	2

Замечания о настройках температуры

- Заданные настройки температуры при отключении электропитания сохраняются.
- Не начинайте выполнение следующей настройки, пока не завершите уже начатую.
- При установке температуры следует учитывать, как часто будут открываться дверцы холодильной камеры и сколько продуктов в ней находится, а также при какой температуре окружающей среды работает холодильная камера.
- После первого включения в электрическую сеть холодильная камера должна непрерывно работать в течение 24 часов для достижения полного охлаждения. Длительность этого режима зависит от температуры в помещении. В этот период старайтесь реже открывать двери холодильной камеры и не загружайте в нее слишком много продуктов.
- Для предотвращения повреждения компрессора при повторном включении холодильной камеры после отключения от электрической сети или при восстановлении подачи электроэнергии после нарушения энергоснабжения предусмотрена 5-минутная задержка включения. Холодильная камера начнет работать в нормальном режиме через 5 минут.
- Холодильная камера предназначена для эксплуатации в диапазоне температур окружающей среды, указанном в стандартах, согласно климатическому классу на этикетке. Эксплуатация холодильной камеры не рекомендуется при температурах окружающей среды, которые не соответствуют указанным значениям, так как это снижает эффективность охлаждения.
- Прибор предназначен для работы при температуре окружающей среды от 10 до 43 °C.

Климатический класс	Температура в помещении (°C)
T	От 16 до 43 (°C)
ST	От 16 до 38 (°C)
N	От 16 до 32 (°C)
SN	От 10 до 32 (°C)
T/SN	От 10 до 43 (°C)

Если у Вашего холодильника имеется турбовентилятор;

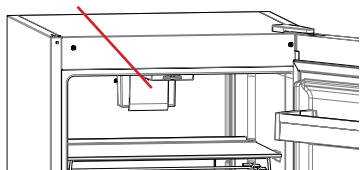

- Не блокируйте входное и выходное отверстие при хранении продуктов. В противном случае будет нарушена циркуляция воздуха, обеспечиваемая турбовентилятором.

Аксессуары

Полка охладителя (в некоторых моделях)

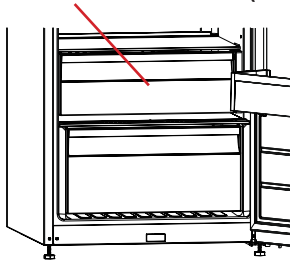

Хранение продуктов в отделении охладителя вместо морозильного или холодильного отделения позволяет дольше сохранить свежесть и вкус продуктов, сохраняя при этом свежий внешний вид. В случае загрязнения лотка охладителя извлеките его и промойте водой.

(Вода замерзает при 0 °С, но продукты, содержащие соль или сахар, замерзают при более низкой температуре.)

Обычно отделение охладителя используется для сырой, слегка подсоленной рыбы, риса и т. п.

Не помещайте в отделение продукты, которые вы хотите заморозить, или лотки для приготовления льда.

Регулятор влажности (в некоторых моделях)

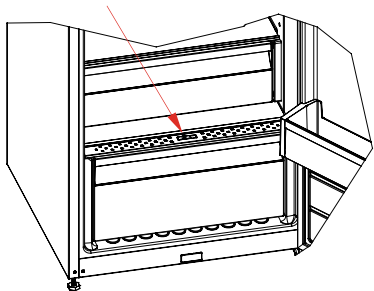

Если регулятор влажности установить в закрытое положение, свежие фрукты и овощи будут храниться дольше.

В случае, когда отделение для фруктов и овощей заполнено до отказа, диск регулирования свежести, расположенный на передней стенке контейнера, следует открыть. Благодаря этому будет регулироваться воздух и уровень влажности в контейнере и срок годности продуктов увеличится.

При появлении конденсации на стеклянной полке регулятор влажности следует установить в открытое положение.

Внешний вид и текстовое описание аксессуаров может различаться в зависимости от модели устройства.

ЧИСТКА И ОБСЛУЖИВАНИЕ

- Перед чисткой отсоедините холодильник от сети питания.

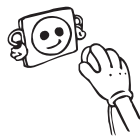

- Не мойте холодильник проточной водой.



- Необходимо периодически мыть холодильник, используя раствор пищевой соды и теплую воду.

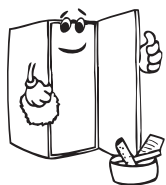
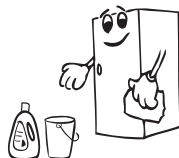

- Принадлежности очищайте отдельно при помощи воды с мылом. Не мойте их в посудомоечной машине.



- Не используйте абразивные вещества, растворители или мыло. После мытья ополосните принадлежности чистой водой и тщательно высушите. По окончании чистки снова подсоедините холодильник к сети питания сухими руками.

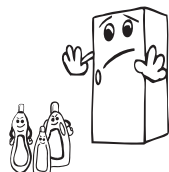

- Следует очищать конденсатор (находится сзади прибора) с помощью веника минимум два раза в год для экономии энергии и повышения производительности устройства.

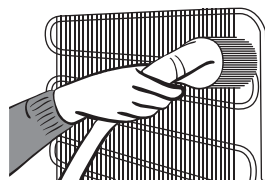

СЛЕДУЕТ ОБЯЗАТЕЛЬНО ОТКЛЮЧАТЬ ХОЛОДИЛЬНИК ОТ СЕТИ ПИТАНИЯ.

Замена светодиодной подсветки

Если ваш холодильник оснащен светодиодной подсветкой, обратитесь в техническую службу, т.к. она может быть заменена только уполномоченным специалистом.

Размораживание

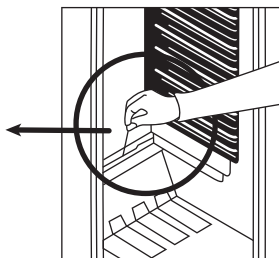
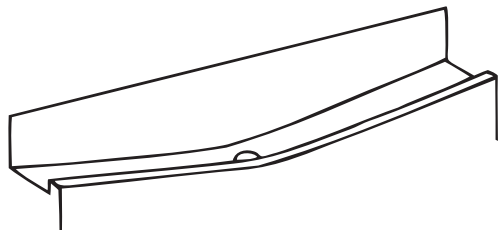

- Размораживание происходит автоматически в морозильной камере в процессе работы; размороженная вода собирается в испаряющий поддон и испаряется автоматически.
- Испаряющий поддон и отверстие слива размороженной воды должны периодически очищаться при помощи пробки слива во избежание скопления воды на дне холодильника и ее вытекания.
- Для очистки внутри вы также можете вылить в сливное отверстие $\frac{1}{2}$ стакана воды.

ТРАНСПОРТИРОВКА И ПЕРЕСТАНОВКА

- Оригинальную упаковку и пенопласт можно использовать для повторной транспортировки (по желанию).
- Зафиксируйте холодильник с помощью прочной упаковки, ремней или крепких веревок. Следуйте инструкциям по транспортировке на упаковке.
- На время перестановки или транспортировки снимите подвижные детали (полки, принадлежности, контейнеры для овощей и т. д.) или зафиксируйте их в холодильнике ремнями, чтобы избежать ударов.

Перевозите холодильник в вертикальном положении.

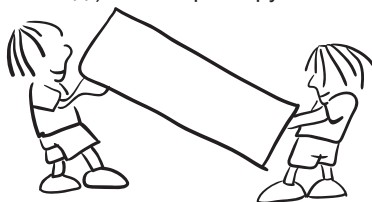

Перестановка дверцы

- Невозможно изменить направление открывания дверцы холодильника, если ручки установлены на передней поверхности дверцы.
- Можно изменить направление открывания дверцы на моделях без ручек.
- Если направление открывания дверцы холодильника можно изменить, то обратитесь в ближайший авторизованный сервисный центр для подобной модификации.

ПРЕЖДЕ ЧЕМ ОБРАЩАТЬСЯ В СЕРВИСНУЮ СЛУЖБУ

Контрольные предупреждения

Если значения температур холодильной камеры не оптимальны или есть неисправность в устройстве, прибор выдаст предупреждение. Предупреждения отображаются с помощью кодов на индикаторной панели холодильного отделения.

КОД НЕИСПРАВНОСТИ	ЗНАЧЕНИЕ	ПРИЧИНА	РЕШЕНИЕ
E01	Сигнал датчика		Как можно скорее обратитесь в сервисный центр.
E02	Сигнал датчика		Как можно скорее обратитесь в сервисный центр.
E03	Сигнал датчика		Как можно скорее обратитесь в сервисный центр.
E06	Сигнал датчика		Как можно скорее обратитесь в сервисный центр.
E07	Сигнал датчика		Как можно скорее обратитесь в сервисный центр.
E08	Сигнал о пониженном напряжении питания	Мощность источника питания устройства снизилась ниже 170 Вт.	<ul style="list-style-type: none">- Это не является неисправностью устройства, это позволяет предотвратить повреждение компрессора.- Напряжение необходимо повысить до требуемого уровня Если этот предупреждающий сигнал не исчезает, обратитесь к уполномоченному техническому специалисту.
E10	Недостаточно низкая температура в холодильном отделении	Вероятно, это произошло после: <ul style="list-style-type: none">- Длительного отсутствия напряжения питания.- В холодильнике остались горячие пищевые продукты.	<ol style="list-style-type: none">1. Установите более низкую температуру в холодильном отделении или включите режим интенсивной заморозки. После того, как температура достигнет требуемого значения, код ошибки должен исчезнуть. Чтобы время установки требуемой температуры не удлинялось, двери должны быть закрытыми.2. Освободите место перед отверстиями воздушного канала и не кладите продукты рядом с датчиком. Если этот предупреждающий сигнал не исчезает, обратитесь к уполномоченному техническому специалисту.

КОД НЕИСПРАВНОСТИ	ЗНАЧЕНИЕ	ПРИЧИНА	РЕШЕНИЕ
E11	Слишком низкая температура в холодильном отделении	Разное	<ol style="list-style-type: none"> 1. Проверьте, включен ли режим интенсивной заморозки 2. Уменьшите температуру холодильного отделения 3. Осмотрите вентиляционные отверстия, они должны быть чистыми и не закупоренными <p>Если этот предупреждающий сигнал не исчезает, обратитесь к уполномоченному техническому специалисту.</p>

Если холодильник не работает, проверьте следующее.

- Нет ли сбоев в подачи электропитания?
- Надежно ли вставлена вилка в розетку?
- Не перегорел ли предохранитель штепсельной розетки или главный предохранитель?
- Работает ли розетка? Проверьте это, включив холодильник в заведомо исправную розетку.

Причиной подъема температуры может быть следующее

- Частое открывание дверцы, а также если дверца остается открытой продолжительное время
- Загрузка в холодильник большого количества нагретых продуктов
- Высокая температура в помещении, где стоит холодильник
- Сбои в работе бытового прибора.

Проверьте предупреждения

В случае недостаточной температуры в холодильной или морозильной камере либо той или иной неисправности холодильник генерирует предупреждения. Коды предупреждений видны на индикаторах холодильной камеры. Коды предупреждений появляются на дисплее холодильной камеры.

Если холодильник работает слишком шумно

Шум компрессора

- Обычный шум мотора. Этот шум означает, что компрессор работает нормально. Некоторое время после запуска компрессор может издавать более громкий звук.

Бурление и всплески

- Эти шумы вызваны протеканием хладагента по трубам системы.

Шум воздушного потока

- Обычный шум вентилятора. Этот шум создается в холодильниках во время нормальной работы системы за счет циркуляции воздуха.

Если внутри холодильника скапливается влага

- Надлежащим ли образом упакованы продукты? Просушивались ли контейнеры перед размещением в холодильнике?
- Часто ли открывалась дверца холодильника? Во время открывания дверец влага из помещения попадает внутрь холодильника. Влага скапливается быстрее, если вы часто открываете дверцы холодильника, особенно, если в помещении высокий уровень влажности.

- Образование капель воды на задней стенке после автоматического размораживания – нормальное явление (для моделей со статической охлаждающей системой).

Если дверца плохо открывается и закрывается;

- Не препятствуют ли закрыванию дверцы упакованные продукты?
- Правильно ли установлены отсеки, полки и ящики?
- В каком состоянии дверные соединения (сломаны, изношены)?
- Стоит ли холодильник на ровной поверхности?

ВАЖНЫЕ ПРИМЕЧАНИЯ

- Реле защиты компрессора от перегрузки активируется после внезапных перебоев электроснабжения или после отключения прибора от сети, так как еще не произошла стабилизация газа в системе охлаждения. Холодильник начнет работу через 5 минут, поэтому волноваться не о чем.
- Если вы не будете использовать холодильник в течение длительного времени (например, на период летнего отдыха), отключите его от электросети. Очистите холодильник, как описано в разделе «ЧИСТКА И УХОД», и оставьте дверцу открытой, чтобы предотвратить появления влажности и неприятного запаха.
- Если после того, как вы выполнили все приведенные выше инструкции, проблема не исчезнет, обратитесь в ближайшую авторизованную сервисную службу.
- Срок службы прибора, указанный и заявленный Департаментом промышленности, (срок эксплуатации ответственных деталей, необходимых для нормальной работы прибора) составляет 10 лет.

Рекомендации по энергосбережению

1. Установите прибор в прохладном, хорошо вентилируемом помещении, куда не попадают прямые солнечные лучи, вдали от источников тепла (батарей отопления, плиты и т.д.). В противном случае необходимо использовать изоляционную панель.
2. Дайте приготовленным блюдам остыть за пределами холодильника.
3. При помещении в устройство напитков и жидких блюд их необходимо накрывать. В противном случае увеличится влажность внутри холодильника, сокращая срок его эксплуатации. Также, накрывание напитков и жидких блюд поможет сохранить их запах и вкус.
4. При помещении продуктов и напитков старайтесь как можно скорее закрыть дверцу устройства.
5. Прокладка дверцы должна оставаться чистой и мягкой. В случае износа замените прокладку на дверце.

КОМПОНЕНТЫ ХОЛОДИЛЬНИКА И ЕГО ОТДЕЛЕНИЙ

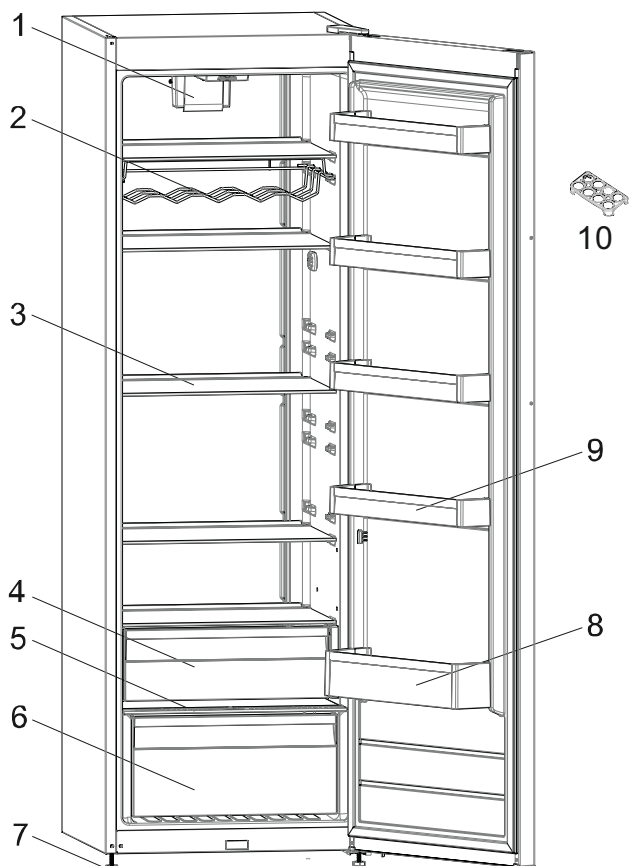

Целью данного документа является исключительно предоставление информации о компонентах устройства. Компоненты зависят от модели устройства.

- | | |
|--|--|
| 1. Турбовентилятор (модели со стеклянными полками) | 5. Крышка нижнего контейнера для фруктов и овощей (ударопрочное стекло*) |
| 2. Полка для вин * | 6. Нижний контейнер для фруктов и овощей |
| 3. Стеклянные полки (возможен вариант с полками из сетки) | 7. Регулируемая опора |
| 4. Верхний контейнер для фруктов и овощей (по отдельному заказу) | 8. Полка для бутылок |
| | 9. Полки на дверце |
| | 10. Подставка для яиц |

* в некоторых моделях

Произведено в Турции

«Вестель Беяз Ешья Санайи,
Ве Тиджарет А.С.»

Адрес: Организе Санайи Болгеси
45030 Маниса / ТУРЦИЯ
Тел: (+90) 236 226 30 00

Made in Turkey

Vestel Beyaz Esya San, Ve Tic A.S.
Adress: Organize Sanayi Bolgesi
45030 Manisa / TURKEY
Tel: (+90) 236 226 30 00

Импортер

ООО «Вестел - СНГ»
601655 г. Александров
Владимирская обл.,
ул. Гагарина д.16
Тел: (495) 980 50 43

Дата производства зашифрована в номере, указанном справа на этикетке, расположенной на продукте. Например: 20611675050412, где 12 означает день, 04 – месяц, 05 - год

EAC

52254608