



**BUILT IN LARDER**  
User manual

**Холодильник**  
Руководство по эксплуатации

**JL BW1770**



# Index

<b>BEFORE USING THE APPLIANCE.....</b>	<b>4</b>
General warnings.....	4
Safety warnings .....	6
Installing and operating your fridge.....	7
Before using your fridge.....	7
<b>THE PARTS OF THE APPLIANCE AND THE COMPARTMENTS .....</b>	<b>8</b>
<b>USAGE INFORMATION .....</b>	<b>9</b>
Display and Control Panel .....	9
Operating Your Fridge.....	9
Super Cool Mode.....	9
Economy Mode.....	10
Screen Saver Mode .....	10
Door Open Alarm Function .....	11
Temperature Settings.....	11
Cooler Temperature Settings .....	11
Warnings About Temperature Adjustments.....	12
Accessories .....	13
Fresh dial .....	13
<b>ARRANGING FOOD IN THE APPLIANCE.....</b>	<b>14</b>
<b>CLEANING AND MAINTENANCE.....</b>	<b>15</b>
Defrosting the Refrigerator Compartment.....	16
Replacing the LED strip .....	16
<b>SHIPMENT AND REPOSITIONING .....</b>	<b>17</b>
<b>BEFORE CALLING YOUR AFTER SALES SERVICE ...</b>	<b>18</b>
Tips for saving energy .....	20

## General warnings

**WARNING:** Keep ventilation openings, in the appliance enclosure or in the built-in structure, clear of obstruction.

**WARNING:** Do not use mechanical devices or other means to accelerate the defrosting process, other than those recommended by the manufacturer.

**WARNING:** Do not use electrical appliances inside the food storage compartments of the appliance, unless they are of the type recommended by the manufacturer.

**WARNING:** Do not damage the refrigerant circuit.

**WARNING:** In order to avoid any hazards resulting from the instability of the appliance, it must be fixed in accordance with the following instructions:

**WARNING:** When positioning the appliance, ensure the supply cord is not trapped or damaged.

**WARNING:** Do not locate multiple portable socket-outlets or portable power supplies at the rear of the appliance.



**WARNING:** Risk of fire / flammable materials  
(Symbol ISO 7010 W021)

- If your appliance uses R600a as a refrigerant (this information will be provided on the label of the cooler) you should take care during transportation and installation to prevent the cooler elements from being damaged. R600a is an environmentally friendly and natural gas, but it is explosive. In the event of a leak due to damage of the cooler elements, move your freezer away from open flames or heat sources and ventilate the room where the appliance is located for a few minutes.
- While carrying and positioning the freezer, do not damage the cooler gas circuit.

- Do not store explosive substances such as aerosol cans with a flammable propellant in this appliance.
- This appliance is intended to be used in household and domestic applications such as:
  - staff kitchen areas in shops, offices and other working environments.
  - farm houses and by clients in hotels, motels and other residential type environments.
  - bed and breakfast type environments;
  - catering and similar non-retail applications.
- If the socket does not match the freezer plug, it must be replaced by the manufacturer, a service agent or similarly qualified persons in order to avoid a hazard.
- A specially grounded plug has been connected to the power cable of your freezer. This plug should be used with a specially grounded socket of 16 amperes. If there is no such socket in your house, please have one installed by an authorised electrician.
- This appliance can be used by children aged from 8 years and above and persons with reduced physical, sensory or mental capabilities or lack of experience and knowledge if they have been given supervision or instruction concerning use of the appliance in a safe way and understand the hazards involved. Children shall not play with the appliance. Cleaning and user maintenance shall not be made by children without supervision.
- If the supply cord is damaged, it must be replaced by the manufacturer, an authorised service agent or similar qualified persons, in order to avoid a hazard.
- This appliance is not intended for use at altitudes exceeding 2000 m.

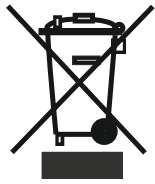

### Old and out-of-order fridges or freezers

- If your old fridge has a lock, break or remove the lock before discarding it, because children may get trapped inside it and may cause an accident.
- Old fridges and freezers may contain isolation material and refrigerant with CFC or HFC. Therefore, take care not to harm environment when you are discarding your old fridges.

Please ask your municipal authority about the disposal of the WEEE reuse, recycle and recovery purposes.

### Notes:

- Please read the instruction manual carefully before installing and using your appliance. **We are not responsible for the damage occurred due to misuse.**
- Follow all instructions on your appliance and instruction manual, and keep this manual in a safe place to resolve the problems that may occur in the future.
- This appliance is produced to be used in homes and it can only be used in domestic environments and for the specified purposes. It is not suitable for commercial or common use. Such use will cause the guarantee of the appliance to be cancelled and our company will not be responsible for losses incurred.
- This appliance is produced to be used in houses and it is only suitable for cooling / storing food. It is not suitable for commercial or common use and/or for storing substances except for food. Our company is not responsible for losses to be incurred in the contrary case.

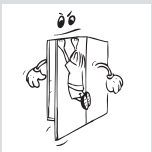

### Safety warnings

- Do not use multiple receptacles or extension cord.
- Do not plug in damaged, torn or old plugs.
- Do not pull, bend or damage the cord.



- This appliance is designed for use by adults, do not allow children to play with the appliance or let them to hang over the door.
- Do not plug-in or out the plug from the receptacle with wet hands to prevent electrocution!

- Do not place explosive or flammable material in your fridge for your safety. Place drinks with higher alcohol amount vertically and by closing their necks tightly in the fridge.
- Do not cover the body or top of fridge with lace. This affects the performance of your fridge.
- Fix the accessories in the fridge during transportation to prevent damage to accessories.
- Do not use plug adapter

### Installing and operating your fridge

*Before starting to use your fridge, you should pay attention to the following points:*

- Operating voltage for your fridge is 220-240 V at 50Hz.
- We do not take the responsibility of the damages that occur due to ungrounded usage.
- Place your fridge in a place that it would not be exposed to direct sunlight.
- Your appliance should be at least 50 cm away from stoves, Gas ovens and heater cores, and should be at least 5 cm away from electrical ovens.
- Your fridge should never be used outdoors or left under the rain.
- When your fridge is placed next to a deep freezer, there should be at least 2 cm between them to prevent humidity on the outer surface.
- Do not place heavy items on the appliance.
- Do not place anything on your fridge, and install your fridge in a suitable place so that at least 15 cm is available on the upper side.
- The adjustable front legs should be stabilized in an appropriate height to allow your fridge to operate in a stable and proper way. You can adjust the legs by turning them clockwise (or in the opposite direction). This should be done before placing food in the fridge.
- Before using your fridge, wipe all parts with warm water added with a tea spoonful of sodium bicarbonate, and then rinse with clean water and dry. Place all parts after cleaning.

### Before using your fridge

- When it is operated for the first time or after transportation, keep your fridge in the upright position for 3 hours and plug it on to allow efficient operation. Otherwise, you may damage the compressor.
- Your fridge may have a smell when it is operated for the first time; the smell will fade away when your fridge starts to cool.



## THE PARTS OF THE APPLIANCE AND THE COMPARTMENTS

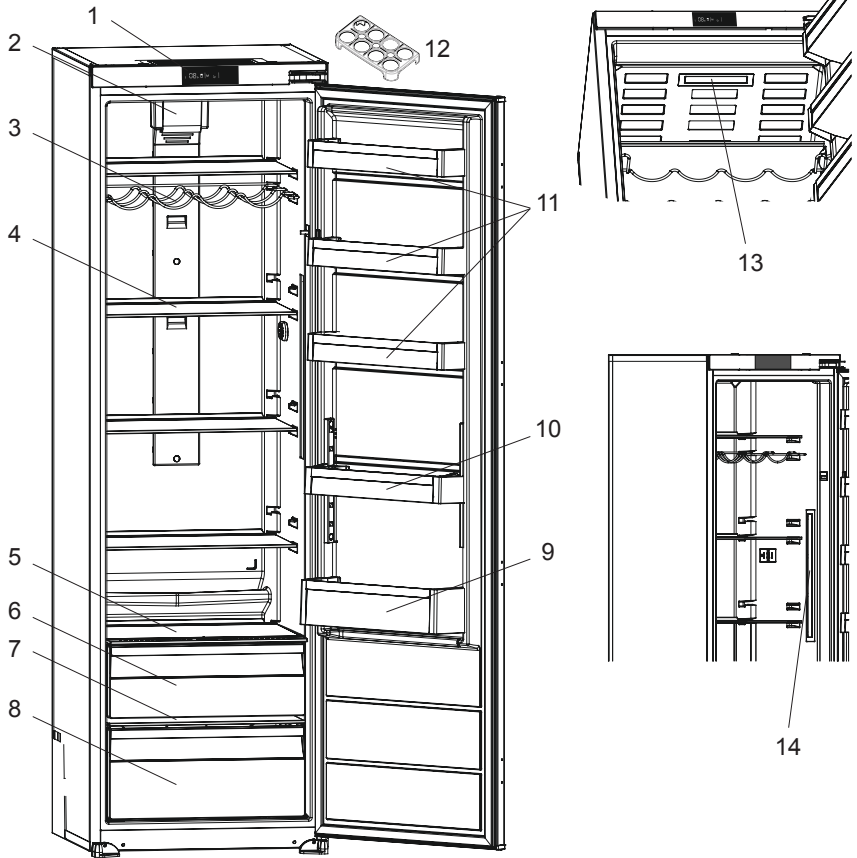

This presentation is only for information about the parts of the appliance. Parts may vary according to the appliance model.

- |                         |  |
|-------------------------|--|
| 1. Control panel        | 8. Bottom crisper                        |
| 2. Turbo fan            | 9. Bottle shelf                          |
| 3. Wine rack            | 10. Door shelf (Adjustable door shelf *) |
| 4. Fridge shelves       | 11. Door shelf                           |
| 5. Upper crisper cover  | 12. Egg holder                           |
| 6. Upper crisper        | 13. Upper side LED strip *               |
| 7. Bottom crisper cover | 14. Left / Right side LED strip *        |

\* In some models



## Display and Control Panel

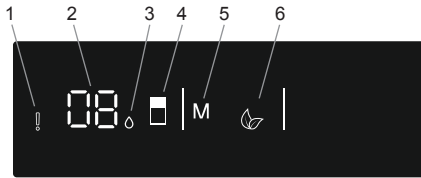

### Using the Control Panel

1. Alarm indicator
2. Cooler set value screen.
3. Super Cool mode indicator
4. It enables the setting value of cooler to be modified and super cool mode to be activated if desired. Cooler maybe set to 8, 6, 5, 4, 2 °C, super cool.
5. It enable the economy mode to be activated if desired.
6. Eco mode indicator

## Operating Your Fridge

### Super Cool Mode

#### How Would It Be Used?



Press cooler set button (#4 on control panel diagram) until Super cool symbol (#3) will be seen on the screen. Buzzer will sound beep beep. Mode will be set.

#### During This Mode:

- Economy mode can not be selected.
- Super cool mode can be cancelled by the same operation of selecting.

## Economy Mode



### How Would It Be Used?

- Push "MODE" button (#5 on control panel diagram) until eco symbol appears.
- If no button is pressed for 1 second. Mode will be set. Eco symbol (#6) will blink 3 times. When mode is set, buzzer will sound beep beep.
- Cooler temperature segments (#2) will show "E".
- Economy symbol and E will light till mode finishes.

### During This Mode:

- Cooler may be adjusted. When economy mode will be cancelled, the selected setting values will proceed.
- Super cool mode can be selected. Economy mode is automatically cancelled and the selected mode is activated.
- To cancel, you will just need to press on mode button.

## Screen Saver Mode

### Purpose

This mode saves energy by switching off all control panel lighting when the panel is left inactive.

### How to Use

- Screen saver mode will be activated automatically after 30 seconds.
- If you press any key while the lighting of the control panel is off, the current machine settings will reappear on the display to let you make any change you wish.
- If you do not cancel the screen saving mode or press any key for 30 seconds, control panel will remain off.

### To deactivate the screen saving mode,

- To cancel the screen saving mode, first of all, you need to press any key to activate the keys and then press and hold the Mode button "M" (#5) for 3 seconds.
- To reactivate screen saving mode, press and hold the mode button "M" (#5) for 3 seconds.

## Door Open Alarm Function

If cooler door is opened more than 2 minutes, appliance sounds 'beep beep'.

## Temperature Settings

### Cooler Temperature Settings

- Initial temperature value for the cooler setting indicator is +4 °C.



- Press the cooler button once (#4 on control panel diagram).
- When you first push this button, the last value will appear on the cooler setting indicator (#2).
- Whenever you press this button (#4), a lower temperature will be set. (+8°C, +6°C, +5°C, +4°C, +2°C, super cool)
- When you push the cooler set button until the super cool symbol (#3) appears, and if you do not push any button within 1 second, super cool will flash.
- If you continue to press the button(#4), it will restart from +8°C.
- The temperature value selected before super cool mode or economy mode is activated and will remain the same when the mode is over or cancelled. The appliance continues to operate with this temperature value.

### Recommended Temperature Values for Cooler

When to adjust	Inner Temperature (°C)
For cooling the fridge at minimum capacity	8
In normal usage	4, 5, 6
For cooling the fridge at maximum capacity	2

**Warnings About Temperature Adjustments**

- Do not pass to another adjustment before completing an adjustment.
- Temperature adjustments should be made according to the frequency of door openings, the quantity of food kept inside the fridge and ambient temperature of the place of your fridge.
- Your fridge should be operated up to 24 hours according to the ambient temperature without interruption after being plugged in to be completely cooled.
- Do not open doors of your fridge frequently and do not place much food inside it in this period.
- A 5 minute delaying function is applied to prevent damage to the compressor of your fridge, when you take the plug off and then plug it on again to operate it or when an energy breakdown occurs. Your fridge will start to operate normally after 5 minutes.
- Your fridge is designed to operate in the ambient temperature intervals stated in the standards, according to the climate class stated in the information label. We do not recommend operating your fridge out of stated temperatures value limits in terms of cooling effectiveness.
- This appliance is designed for use at an ambient temperature within the 10°C - 43°C range.

<b>Climate class</b>	<b>Ambient temperature (°C)</b>
<b>T</b>	Between 16 and 43 (°C)
<b>ST</b>	Between 16 and 38 (°C)
<b>N</b>	Between 16 and 32 (°C)
<b>SN</b>	Between 10 and 32 (°C)

## Accessories

### Fresh dial

When the humidity controller in the closed position, it allows fresh fruit and vegetables to be stored longer.

In case of the crisper is totally full, the fresh dial is located in front of crisper, should be opened. By means of this the air in the crisper and humidity rate will be controlled and endurance life will be increased.

If you see any condensation on glass shelf, humidity control should be taken into the open positions.

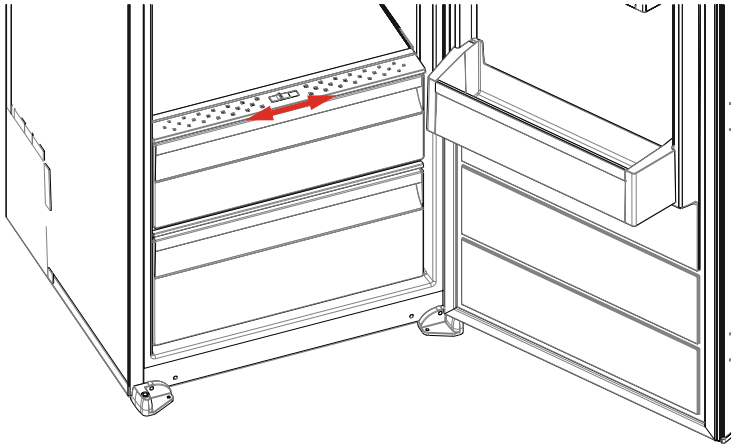

**Visual and text descriptions on the accessories section may vary according to the model of your appliance.**

## ARRANGING FOOD IN THE APPLIANCE

- To reduce humidity and consequent increase of frost never place liquids in unsealed containers in the refrigerator. Frost tends to concentrate in the coldest parts of the evaporator and in time will require more frequent defrosting.
- Never place warm food in the refrigerator. Warm food should be allowed to cool at room temperature and should be arranged to ensure adequate air circulation in the refrigerator.
- Nothing should touch on the back wall as it will cause frost and the packages can stick on the back wall. Do not open the refrigerator door too frequently.
- Arrange the meat and cleaned fish (wrapped in packages or sheets of plastic) which you will use in 1-2 days, in the bottom section of the refrigerator (that is above the crisper) as this is the coldest section and will ensure the best storing conditions.
- You can put the fruits and vegetables into crisper without packing.

- **Disconnect the unit from the power supply before cleaning.**
- Do not clean the appliance by pouring water.
- Make sure that no water enters the lamp housing and other electrical components.
- The refrigerator should be cleaned periodically using a solution of bicarbonate of soda and lukewarm water.



- Clean the accessories separately with soap and water. Do not clean them in the dishwasher.

- Do not use abrasive products, detergents or soaps. After washing, rinse with clean water and dry carefully. When you have finished cleaning, reconnect the plug to the mains supply with dry hands.
- Clean the condenser with a broom at least twice a year. This will help you to save on energy costs and increase productivity.

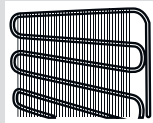
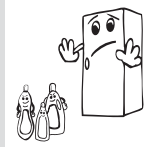
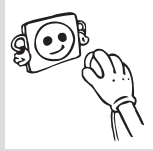

**THE POWER SUPPLY MUST BE DISCONNECTED.**

### Defrosting the Refrigerator Compartment

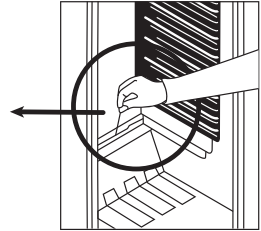
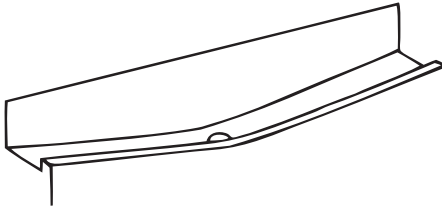

- Defrosting occurs automatically in the refrigerator compartment during operation; the water is collected by the evaporation tray and evaporates automatically.
- The evaporation tray and the water drain hole should be cleaned periodically with the defrost drain plug to prevent the water from collecting at the bottom of the refrigerator instead of flowing out.
- You can also clean the drain hole by pouring  $\frac{1}{2}$  glass of water down it.

### Replacing the LED strip

1 or 2 led strips in fridge is used to illuminate your appliance. Please call the service man.

**Note:** Numbers and location of led strips may be changed according to the model.

**!!! Some versions may be without illumination.**

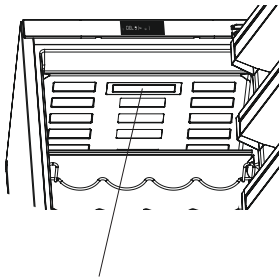

Upper side LED strip  
(In some models)

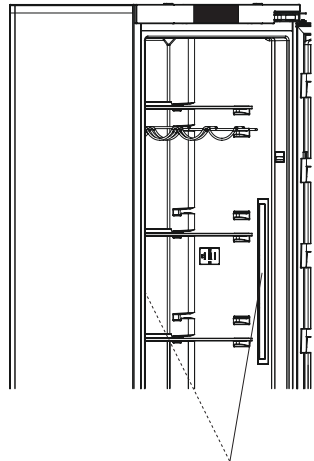

Left / Right side LED strip  
(In some models)



### Transportation and Changing of Installation Position

- The original packages and foamed polystyrene (PS) can be retained if required.
- During transportation, the appliance should be secured with a wide string or a strong rope. The instructions written on the corrugated box must be followed while transporting.
- Before transporting or changing the installation position, all the moving objects (ie,shelves,crisper...) should be taken out or fixed with bands in order to prevent them from getting damaged.

**Carry your fridge in the upright position.**

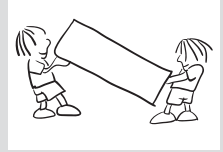

**BEFORE CALLING YOUR AFTER SALES SERVICE**

If your fridge is not working properly, it may be a minor problem, therefore check the following, before calling an electrician to save time and money.

<b>ERROR TYPE</b>	<b>MEANING</b>	<b>WHY</b>	<b>WHAT TO DO</b>
<b>E01</b>	Sensor warning		Call Service for assistance as soon as possible.
<b>E02</b>	Sensor warning		Call Service for assistance as soon as possible.
<b>E03</b>	Sensor warning		Call Service for assistance as soon as possible.
<b>E06</b>	Sensor warning		Call Service for assistance as soon as possible.
<b>E07</b>	Sensor warning		Call Service for assistance as soon as possible.
<b>E08</b>	"Low voltage Warning"	When the power supply gets lower than 170 V the appliance gets to steady position.	<ul style="list-style-type: none"> <li>• This is not a failure. This prevents any damages on the compressor. This warning will off after the voltage gets required level.</li> <li>• If the warning continues, please contact with authorized technical service.</li> </ul>
<b>E10</b>	"Refrigerator comp. Not Cold enough"	<p>Ideal temperature for Ref. Compartment is +4 °C. If you see this warning your foods have risk of spoiling.</p> <p>This warning becomes visible if electricity is off for a long time (most probably) or the refrigerator is activated for the first time or hot food is loaded to the appliance.</p>	<ol style="list-style-type: none"> <li>1. Set the refrigerator temperature to colder values or set the super cooling mode until the compartment gets to normal temperature.</li> <li>2. Do not open the door much until this failure is off.</li> <li>3. Please empty the location at the front area of air duct channel holes.</li> <li>4. Please be careful while loading the appliance in order not to avoid the ventilation at the areas which are very close to the sensor.</li> <li>5. Please don't open the refrigerator doors frequently until the warning disappears.</li> <li>6. If the warning continues, please contact with authorized technical service.</li> </ol>

ERROR TYPE	MEANING	WHY	WHAT TO DO
E11	Refrigerator comp. too Cold	<p>The foods starts to freeze because of the too much cold temperature.</p> <p>This warning means that the temperature of the cooler compartment is very low. Therefore, this ambient condition may lead to the freezing of foods in the compartment.</p>	<ol style="list-style-type: none"> <li>1. Check if the "Super cooling mode" is on.</li> <li>2. Decrease the refrigerator temperature values.</li> <li>3. If the warning continues, please contact with authorized technical service.</li> </ol>

**What to do if your appliance does not operate;****Check that;**

- There is no power,
- The general switch in your home is disconnected ,
- The socket is not sufficient. To check this, plug in another appliance that you know which is working into the same socket.

**What to do if your appliance performs poorly;****Check that;**

- You have not overloaded the appliance ,
- The fridge temperature set to 2.
- The door is closed perfectly ,
- There is no dust on the condenser ,
- There is enough place at the rear and side walls.

**If your fridge is operating too loudly;****Normal Noises****Cracking (Ice cracking) Noise:**

- During automatic defrosting.
- When the appliance is cooled or warmed (due to expansion of appliance material).

**Short cracking:** Heard when the thermostat switches the compressor on/off.

**Compressor noise: Normal motor noise.** This noise means that the compressor operates normally Compressor may cause more noise for a short time when it is activated.

**Bubbling noise and splash:** This noise is caused by the flow of the refrigerant in the tubes of the system.

## BEFORE CALLING YOUR AFTER SALES SERVICE

**Water flow noise:** Normal flow noise of water flowing to the evaporation container during defrosting. This noise can be heard during defrosting.

**Air Blow Noise:** Normal fan noise. This noise can be heard in fridges during normal operation of the system due to the circulation of air.

### **If the edges of fridge cabinet that the door joint contact are warm;**

Especially in summer (hot weather), the surfaces that the joint contact may get warmer during the operation of the compressor, this is normal.

### **If humidity builds up inside the fridge;**

- Are all food packed properly? Are the containers dried before placing them in the fridge?
- Is the fridge's door opened frequently? Humidity of the room gets in the fridge when the door is opened. Humidity build up will be faster when you open the door more frequently, especially if the humidity of the room is high.

### **If the door is not opened and closed properly;**

- Do the food packages prevent closing of the door?
- Are the door compartments, shelves and drawers placed properly?
- Are door joints broken or torn?
- Is your fridge on a level surface?

### **Recommendations**

- To stop the appliance completely, unplug from main socket (for cleaning and when the door is left open)

### **Tips for saving energy**

1. Install the appliance in a cool, well ventilated room , but not in direct sunlight and not near a heat source (radiator, cooker.. etc). Otherwise use an insulating plate.
2. Allow warm food and drinks to cool down outside the appliance.
3. Cover drinks or other liquids when placing them in the appliance. Otherwise humidity increases in the appliance. Therefore, the working time gets longer. Also covering drinks and other liquids helps to preserve smell and taste.
4. Try to avoid keeping the doors open for long periods or opening the doors too frequently as warm air will enter the cabinet and cause the compressor to switch on unnecessarily often.
5. Keep the covers of the different temperature compartments (crisper, chiller ...etc ) closed
6. Door gasket must be clean and pliable. Replace gaskets if worn.

# СОДЕРЖАНИЕ

<b>ПЕРЕД ИСПОЛЬЗОВАНИЕМ ХОЛОДИЛЬНИКА.....</b>	<b>23</b>
Общие предостережения .....	23
Старые и неисправные холодильники .....	26
Установка и эксплуатация холодильника.....	27
До начала эксплуатации холодильника .....	28
<b>КОМПОНЕНТЫ ИЗДЕЛИЯ И ЕГО ОТДЕЛЕНИЙ .....</b>	<b>29</b>
<b>ИНФОРМАЦИЯ ОБ ИСПОЛЬЗОВАНИИ .....</b>	<b>30</b>
Дисплей и панель управления .....	30
Эксплуатация холодильника .....	30
Режим интенсивного охлаждения .....	30
Экономичный режим .....	31
Режим заставки .....	31
Функция оповещения об открытой дверце.....	32
Настройки температуры .....	32
Настройки температуры холодильного отделения.....	32
Важные замечания о настройках температуры.....	33
Принадлежности .....	34
Диск регулирования свежести.....	34
<b>РАЗМЕЩЕНИЕ ПРОДУКТОВ В ХОЛОДИЛЬНИКЕ.....</b>	<b>35</b>
<b>ЧИСТКА И ТЕХНИЧЕСКОЕ ОБСЛУЖИВАНИЕ .....</b>	<b>36</b>
Размораживание .....	37
Замена светодиодной ленты.....	37
<b>ДОСТАВКА И ИЗМЕНЕНИЕ МЕСТА УСТАНОВКИ .....</b>	<b>38</b>
<b>ПРЕЖДЕ ЧЕМ ЗВОНИТЬ В СЛУЖБУ ПОСЛЕПРОДАЖНОГО ОБСЛУЖИВАНИЯ .....</b>	<b>39</b>
<b>РЕКОМЕНДАЦИИ ПО ЭНЕРГОСБЕРЕЖЕНИЮ .....</b>	<b>42</b>



## Общие предостережения

**ПРЕДУПРЕЖДЕНИЕ:** Необходимо исключить заграждение вентиляционных отверстий корпуса или внутренней структуры устройства.

**ПРЕДУПРЕЖДЕНИЕ:** Не использовать механические приборы или другие средства для ускорения процесса размораживания, помимо тех, которые рекомендованы производителем.

**ПРЕДУПРЕЖДЕНИЕ:** Не используйте электроприборы внутри камер для хранения продуктов устройства, за исключением случаев использования электроприборов, рекомендованных производителем.

**ПРЕДУПРЕЖДЕНИЕ:** Не повреждать контур хладагента.

**ПРЕДУПРЕЖДЕНИЕ:** Во избежание опасности, связанной с неустойчивостью устройства, необходимо его закрепить в соответствии с инструкциями.

**ПРЕДУПРЕЖДЕНИЕ:** При установке устройства не допускайте сдавливания и повреждения кабеля питания.

**ПРЕДУПРЕЖДЕНИЕ:** Не устанавливайте переноски с электрическими розетками или портативные источники питания позади устройства.

Символ ISO 7010 W021



**ПРЕДУПРЕЖДЕНИЕ:** Существует опасность возникновения пожара из-за наличия горючих материалов

- Если модель содержит R600a (смотри хладагент, указанный на заводской табличке), природный газ

изобутан, то необходимо помнить, что он безвреден для окружающей среды, но является горючим веществом. При транспортировке и установке устройства необходимо позаботиться, чтобы ни один из компонентов системы охлаждения не был поврежден. В случае повреждения необходимо избегать открытого пламени или источников воспламенения и проветрить комнату в течении нескольких минут.

- Не храните в данном устройстве взрывоопасные вещества, такие, как аэрозольные баллончики с легковоспламеняющимся распыляющим веществом,

- Данное устройство предназначено для использования в домашнем хозяйстве и для похожего применения:

- на кухнях для персонала в магазинах, офисах и при других рабочих условиях.
- в жилых домах на ферме и клиентами в гостиницах, мотелях и в жилых помещениях другого вида.
- в заведениях типа «постель и завтрак».
- в местах общественного питания и для аналогичных применений, не связанных с продажами.
- Если розетка не будет подходить к штепселю морозильной камеры, ее необходимо будет заменить, обратившись к производителю, сервисному агенту или аналогичным квалифицированным лицам во избежание опасности.



- К шнуру питания устройства присоединена штепсельная вилка со специальным заземлением. Данный штепсель должен использоваться со специально заземленной розеткой (16 ампер).. Если у вас дома такая розетка отсутствует, обратитесь к квалифицированному электрику для ее установки.
- Данное устройство может использоваться детьми старше 8 лет и лицами с ограниченными физическими, сенсорными или умственными возможностями, или с отсутствием опыта и знаний при осуществлении надзора или инструктировании по использованию безопасным способом при понимании ими существующей опасности. Дети не должны играть с устройством. Чистка и обслуживание пользователей не должны осуществляться детьми без надзора.
- Если шнур питания поврежден, он должен быть заменен квалифицированными лицами во избежание опасности.
- Этот прибор не предназначен для использования на высоте более 2000 м над уровнем моря.

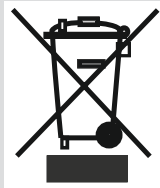

### Старые и неисправные холодильники

- Если ваш старый холодильник оснащен замком, сломайте или демонтируйте его, прежде чем отправлять прибор на утилизацию, поскольку дети могут забраться в камеру и закрыться внутри.
- Старые холодильники и морозильные камеры содержат изоляционный материал и хладагент с хлорфторуглеродами. При их утилизации не допускайте загрязнения окружающей среды.

Уточните у местных властей способ утилизации электрического и электронного оборудования для повторного использования, переработки и восстановления.

### Примечания

- Перед установкой и использованием прибора внимательно ознакомьтесь с руководством по эксплуатации. Мы не несем ответственности за повреждения и ущерб, которые возникают вследствие неправильного использования.
- Следуйте инструкции, а также указаниям в руководстве по эксплуатации. Храните это руководство в надежном месте, чтобы использовать для решения проблем, которые могут возникнуть в будущем.
- Прибор разработан для внутренней установки и может использоваться только в жилых помещениях для заданных целей. Он не подходит для коммерческого или общего использования. Такое использование приведет к потере гарантии. Наша компания не будет нести ответственности за потенциальные убытки.
- Этот бытовой прибор произведен для использования в жилых помещениях и предназначен исключительно для охлаждения/хранения продуктов. Он не подходит для коммерческого или общего пользования и/или для хранения веществ, не относящихся к пищевым продуктам. Наша компания не будет нести ответственность за убытки, возникшие в противном случае.

### Предупреждения относительно безопасного пользования

- Держите вентиляционные площади холодильника открытыми. Не повреждайте схему циркуляции холодильного агента Вашего холодильника.
- Не применяйте штепсельную розетку с разветвителем или удлинитель.
- Не подключайте холодильник к поврежденной, оборванной или старой штепсельной вилке.

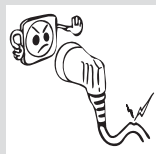

- Не тяните, не сгибайте и не повреждайте шнур.



- Этот холодильник предназначен для использования взрослыми, не позволяйте детям играть с ним или виснуть на дверке.
- Не подключайте и не выключайте холодильник из штепсельной розетки влажными руками для предотвращения поражения электротоком!
- В целях безопасности, не храните взрывчатый или легковоспламеняющийся материал в холодильнике. Храните напитки с высоким содержанием алкоголя в морозильной камере в вертикальном положении, плотно закрыв горлышко бутылки.
- Не покрывайте корпус или верх холодильника отделкой. Это негативно повлияет на качество работы холодильника.
- Закрепите комплектующие в холодильнике во время транспортировки во избежание их повреждения.
- Не пользуйтесь переходником для вилки



## Установка и эксплуатация холодильника

- Перед подключением кабеля электропитания, убедитесь, что значение напряжения, указанное на табличке с техническими характеристиками, соответствует величине напряжения электрической сети Вашего дома.
- Рабочее напряжение морозильной камеры составляет 220-240 В при частоте 50 Гц.
- Мы не несем ответственности за какой-либо ущерб, причиненный в результате использования устройства без заземления.
- Поместите холодильник в такое место, которое исключает попадание прямых солнечных лучей..
- Холодильник должен находиться минимум в 50 см от кухонных плит, духовок и спиралей обогревателей, а также на расстоянии минимум 5 см от электропечей.
- Оно ни при каких обстоятельствах не должно использоваться на открытом воздухе или оставляться под дождем.
- Приложите разделители пластиковых стенок к конденсатору в задней части холодильника с тем, чтобы предотвратить



его соприкосновение со стенкой для достижения высоких эксплуатационных характеристик.

- Когда Ваш холодильник находится рядом с морозильным аппаратом для глубокого замораживания, между ними должно быть, по крайней мере, 2 см для предотвращения влаги на поверхности. Не ставьте ничего на холодильник. Установите его в подходящем месте так, чтобы оставался зазор, по крайней мере, в 15 см с верхней стороны.
- В случае размещения холодильника вблизи кухонных шкафов, расстояние от них должно составлять не менее 2 см.
- Регулируемые передние опоры необходимо установить на соответствующей высоте, чтобы обеспечить устойчивость и правильную работу холодильника. Можно отрегулировать опоры, поворачивая их по часовой стрелке (или в противоположном направлении). Регулировку необходимо выполнить до помещения продуктов в холодильник.
- Перед началом использования холодильника протрите все его части теплой водой с добавлением чайной ложки соды, а затем сполосните чистой водой и высушите. После очистки установите все части на место.

#### **До начала эксплуатации холодильника**

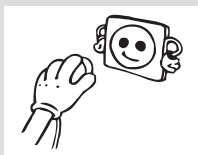

- При использовании холодильника в первый раз или после его транспортировки, держите холодильник в вертикальном положении в течение 3 часов, а затем подсоедините для достижения эффективной работы. В противном случае, Вы можете повредить компрессор.
- При использовании в первый раз холодильник может иметь запах; после начала охлаждения запах выветрится.

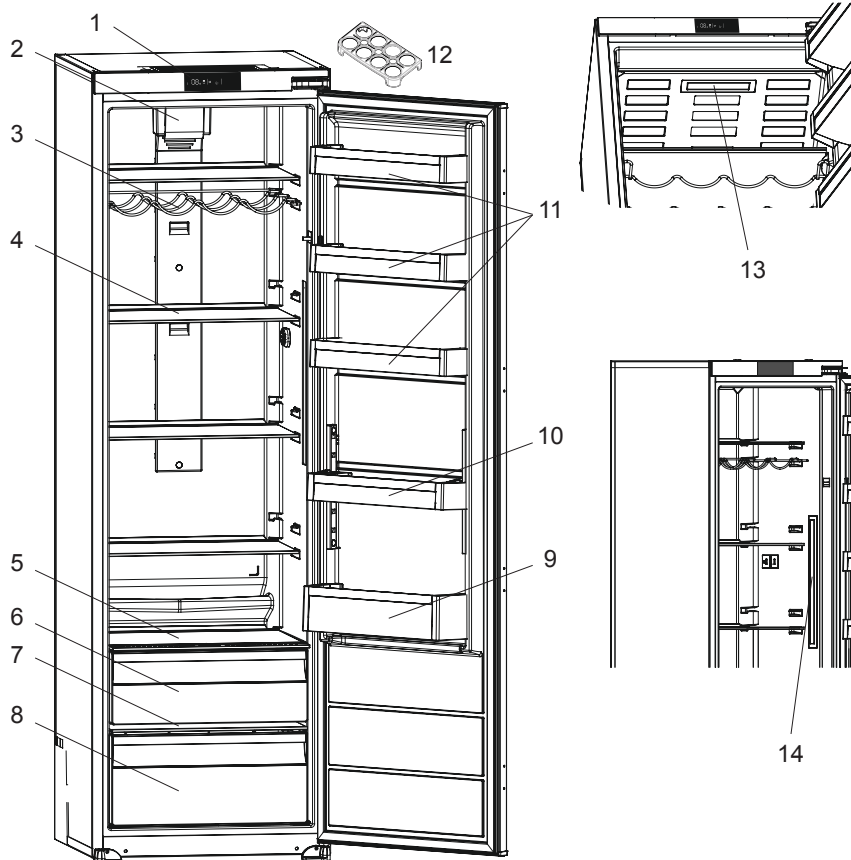

Данный документ предоставляется только для информации о компонентах устройства. Компоненты зависят от модели устройства.

- |  |  |
|--|--|
| 1. Панель управления                               | 8. Нижний контейнер для фруктов и овощей         |
| 2. Турбовентилятор                                 | 9. Полка для бутылок                             |
| 3. Полка для вин                                   | 10. Дверная полка (регулируемая дверная полка *) |
| 4. Полки холодильника                              | 11. Дверная полка                                |
| 5. Крышка верхнего контейнера для фруктов и овощей | 12. Подставка для яиц                            |
| 6. Верхний контейнер для фруктов и овощей          | 13. Верхняя светодиодная лента *                 |
| 7. Крышка нижнего контейнера для фруктов и овощей  | 14. Левая/правая светодиодная лента *            |

\* В некоторых моделях

## Дисплей и панель управления

1 2 3 4 5 6



### Использование панели управления

1. Индикатор предупреждения о неисправности
2. Экран настроек холодильного отделения.
3. Индикатор режима интенсивного охлаждения.
4. Позволяет изменять настройки холодильного отделения и установить режим интенсивного охлаждения. В холодильном отделении можно установить температуру +8, +6, +5, +4, +2 °С, режим интенсивного охлаждения.
5. Позволяет активировать экономичный режим при желании.
6. Индикатор экономичного режима

### Эксплуатация холодильника

#### Режим интенсивного охлаждения

Как он применяется?



Нажмите и удерживайте кнопку настройки холодильного отделения (№ 4 на схеме панели управления), пока на дисплее не появится символ интенсивного охлаждения (№ 3). Раздастся звуковой сигнал. Режим будет установлен.

#### В этом режиме:

- Установить режим «Экономичный» нельзя.
- Для отключения режима интенсивного охлаждения повторите операцию включения этого режима.

## Экономичный режим



### Как он применяется?

- Нажмите и удерживайте кнопку РЕЖИМ (№ 5 на схеме панели управления), пока не появится значок экономичного режима.
- Если в течение 1 секунды не будет нажата какая-либо кнопка. Режим будет установлен. Символ режима «Экономичный» (№ 6) мигнет 3 раза. После установки режима будет подан звуковой сигнал.
- На экране настроек холодильного отделения (№2) будет отображаться символ «E».
- Символ режима «Экономичный» и символ «E» будут гореть, пока этот режим будет включен.

### В этом режиме:

- Можно настроить режим работы холодильного отделения. После отключения экономичного режима начнется работа с выбранными настройками.
- Можно выбрать режим интенсивного охлаждения. Экономичный режим автоматически отключится, и будет активирован выбранный режим.
- Для отмены нажмите кнопку «Режим».

## Режим заставки

### Назначение

Этот режим помогает экономить электроэнергию путем выключения индикации на панели управления, когда она не используется.

### Порядок использования

- Режим сбережения экрана активируется автоматически через 30 секунд.
- Если в период отсутствия индикации на панели управления нажать любую кнопку, на дисплее отобразятся текущие настройки, что позволит внести нужные изменения.
- Если режим сбережения экрана не был выключен или в течение 30 секунд не была нажата какая-либо кнопка, индикация панели управления останется выключенной.

**Для деактивации режима сбережения экрана,**

- Для отмены режима сбережения экрана сначала необходимо нажать любую кнопку для активации кнопок, а затем нажать и удерживать кнопку режима **M** (№ 5) в течение 3 секунд.
- Для повторной активации режима сбережения экрана нажмите и удерживайте кнопку "**M**" (№ 5) в течение 3 секунд.

**Функция оповещения об открытой дверце**

Если дверца холодильного отделения открыта дольше 2 минут, прибор подаст звуковые сигналы.

**Настройки температуры****Настройки температуры холодильного отделения**

- Начальная температура на индикаторе настроек холодильного отделения: +4 °С.



- Нажмите кнопку холодильного отделения один раз (№ 4 на схеме панели управления).
- При первом нажатии этой кнопки на индикаторе настроек холодильного отделения (№ 2) отобразится последнее заданное значение.
- При каждом последующем нажатии на эту кнопку (№ 4) заданная температура будет понижаться (+8 °С, +6 °С, +5 °С, +4 °С, +2 °С, интенсивное охлаждение)
- Если вы продолжите нажимать кнопку настройки холодильного отделения до тех пор, пока не появится символ интенсивного охлаждения (№ 3), и если в течение 1 секунды не нажимать других кнопок, индикатор режима интенсивного охлаждения начнет мигать.
- Если вы продолжите нажимать кнопку (№ 4), значение температуры снова начнет меняться, начиная с +8 °С.
- Температурный режим, заданный перед включением режимов «Интенсивное охлаждение» или «Экономичный», возобновится и сохранится после их окончания или отмены. Прибор продолжит работу в заданном температурном режиме.



## Рекомендуемые значения температур для холодильного отделения

Когда регулировать	Внутренняя температура (°C)
Для охлаждения в холодильном отделении при минимальной загрузке	8
Для обычного использования	4, 5, 6
Для охлаждения в холодильном отделении при максимальной загрузке	2

## Важные замечания о настройках температуры

- Не начинайте выполнение следующей настройки, пока не завершите уже начатую.
- Настройку температуры производят в зависимости от частоты открывания дверей, количества хранимых внутри продуктов и температуры в помещении.
- Чтобы полностью охладиться после подключения к электросети, холодильник должен без перерыва проработать около 24 часов (в зависимости от температуры окружающей среды).
- В этот период как можно реже открывайте дверцы холодильника и не загружайте в него слишком много продуктов.
- Чтобы предотвратить повреждение компрессора холодильника при отключении и повторном включении или при перебоях электропитания, используется функция 5-минутной задержки. Холодильник начинает работать в нормальном режиме через 5 минут.
- Холодильник предназначен для эксплуатации в диапазоне температур окружающей среды, указанном в стандартах, согласно климатическому классу на этикетке. В целях эффективности охлаждения использование холодильника за пределами указанного диапазона не рекомендуется.
- Данное изделие предназначено для использования при температуре окружающей среды от 10 °C до 43 °C.

Климатический класс	Температура окружающей среды (°C)
<b>T</b>	От 16 до 43 (°C)
<b>ST</b>	От 16 до 38 (°C)
<b>N</b>	От 16 до 32 (°C)
<b>SN</b>	От 10 до 32 (°C)

## Принадлежности

### Диск регулирования свежести

Если регулятор влажности установить в закрытое положение, свежие фрукты и овощи будут храниться дольше.

В случае, когда отделение для фруктов и овощей заполнено до отказа, диск регулирования свежести, расположенный на передней стенке контейнера, следует открыть. Благодаря этому будет регулироваться воздух и уровень влажности в контейнере, срок годности продуктов увеличится.

При появлении конденсации на стеклянной полке регулятор влажности следует установить в открытое положение.

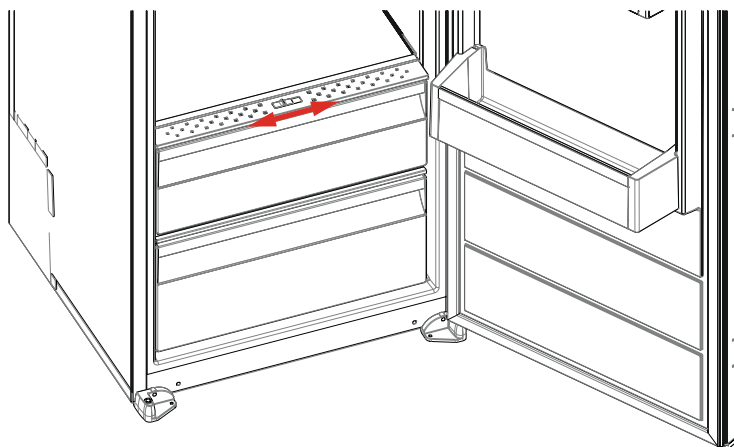

- Для снижения влажности и, соответственно, образования льда никогда не ставьте в холодильник жидкости в открытой посуде. Иней и лед скапливаются в наиболее холодных частях испарителя; со временем это потребует более частого размораживания.
- Никогда не ставьте в холодильник теплые продукты. Теплые продукты следует охладить при комнатной температуре и разместить в холодильнике, обеспечив необходимую циркуляцию воздуха.
- Ничто не должно прикасаться к задней стенке, поскольку это может вызвать намораживание, и упаковка может прилипнуть к задней стенке. Не открывайте дверцу холодильника слишком часто.
- Поместите мясо и очищенную рыбу (завернутые в упаковку или листы пластика), которые вы будете использовать в течение 1-2 дней, в нижнюю секцию холодильника (над контейнером для фруктов и овощей), так как это наиболее холодное отделение с лучшими условиями хранения.
- Фрукты и овощи можно поместить в соответствующий контейнер без упаковки.

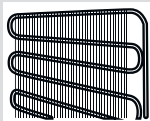
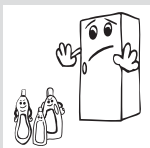
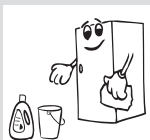
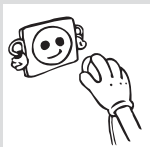

- Убедитесь, что Вы отключили холодильник от сети перед его очисткой

- Не допускается чистка холодильника путем выливания на него воды.

- Вы можете протереть внутренние и внешние стороны мягкой тканью или губкой с использованием теплой мыльной воды

- Каждую деталь следует очистить мыльной водой отдельно. Ни в коем случае не мыть детали в стиральной машине

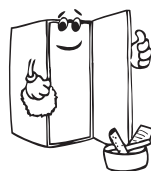

- Никогда не используйте для очистки холодильника воспламеняющийся, взрывчатый или корродирующий материал, такой как растворитель, газ или кислота

**Убедитесь, что Вы выключили холодильник из сети при его очистке.**

## Размораживание

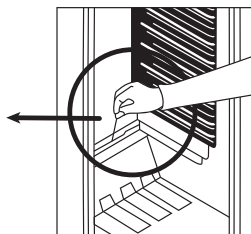
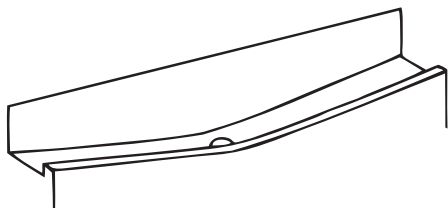

- Размораживание производится полностью автоматически во время работы холодильника. Вода после размораживания собирается в испарительном поддоне и испаряется автоматически.
- Периодически необходимо проводить очистку испарительного поддона и сливного отверстия талой воды при помощи пробки для спуска талой воды, чтобы предотвратить застой воды в нижней части холодильника и дать ей стечь.
- Вы также можете налить  $\frac{1}{2}$  стакана воды в сливное отверстие, чтобы очистить его внутреннюю часть

## Замена светодиодной ленты

В морозильной камере для освещения используется 1 или 2 светодиодных ленты. Обратитесь к специалисту по обслуживанию.

**Примечание.** Количество и место расположения светодиодных лент зависит от модели.

**!!! В некоторых моделях освещение может отсутствовать.**

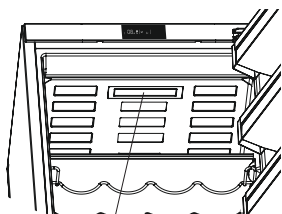

Верхняя светодиодная лента  
(в некоторых моделях)

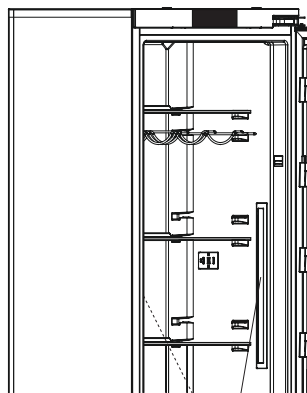

Левая/правая светодиодная лента  
(В некоторых моделях)

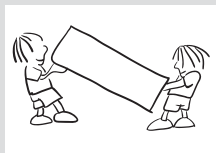

- Для повторной транспортировки можно хранить оригинальную упаковку и пенопласт (по желанию).
- Закрепите холодильник с помощью упаковки, багажной ленты или прочного троса и следуйте инструкциям по транспортировке на упаковке при последующей транспортировке.
- При перестановке или последующей транспортировке удалите съемные части (полки, приспособления, ящики для фруктов и овощей, и т.п.) или зафиксируйте их внутри холодильника с помощью лент для предотвращения ударов.

**Переносите холодильник в вертикальном положении.**

Если холодильник работает со сбоями, неисправность может быть незначительной, поэтому, прежде чем обращаться к электротехнику, проверьте следующее, чтобы сэкономить время и деньги.

КОД НЕИСПРАВНОСТИ	ЗНАЧЕНИЕ	ПРИЧИНА	РЕШЕНИЕ
E01	Сигнал датчика		Как можно скорее обратитесь в сервисный центр.
E02	Сигнал датчика		Как можно скорее обратитесь в сервисный центр.
E03	Сигнал датчика		Как можно скорее обратитесь в сервисный центр.
E06	Сигнал датчика		Как можно скорее обратитесь в сервисный центр.
E07	Сигнал датчика		Как можно скорее обратитесь в сервисный центр.
E08	Сигнал о пониженном напряжении питания	Мощность источника питания устройства снизилась ниже 170 Вт.	<p>- Это не является неисправностью устройства, это позволяет предотвратить повреждение компрессора.</p> <p>- Напряжение необходимо повысить до требуемого уровня</p> <p>Если этот предупреждающий сигнал не исчезает, обратитесь к уполномоченному техническому специалисту.</p>
E10	Недостаточно низкая температура в холодильном отделении	<p><b>Вероятно, это произошло после:</b></p> <ul style="list-style-type: none"> <li>- Длительного отсутствия напряжения питания.</li> <li>- В холодильнике остались горячие пищевые продукты.</li> </ul>	<p>1. Установите более низкую температуру в холодильном отделении или включите режим интенсивной заморозки. После того, как температура достигнет требуемого значения, код ошибки должен исчезнуть. Чтобы время установки требуемой температуры не удлинилось, двери должны быть закрытыми.</p> <p>2. Освободите место перед отверстиями воздушного канала и не кладите продукты рядом с датчиком.</p> <p>Если этот предупреждающий сигнал не исчезает, обратитесь к уполномоченному техническому специалисту.</p>

КОД НЕИСПРАВНОСТИ	ЗНАЧЕНИЕ	ПРИЧИНА	РЕШЕНИЕ
E11	Слишком низкая температура в холодильном отделении	Разное	<ol style="list-style-type: none"> <li>1. Проверьте, включен ли режим интенсивной заморозки</li> <li>2. Уменьшите температуру холодильного отделения</li> <li>3. Осмотрите вентиляционные отверстия, они должны быть чистыми и не закупоренными</li> </ol> <p>Если этот предупреждающий сигнал не исчезает, обратитесь к уполномоченному техническому специалисту.</p>

### Что делать, если холодильник не работает;

#### Проверьте следующее:

- не отсутствует ли электроэнергия;
- не выключен ли общий выключатель сети питания в вашем доме.
- подходит ли розетка сети питания; чтобы это проверить, включите в эту розетку другой заведомо исправный электроприбор.

### Что делать, если холодильник работает плохо;

#### Проверьте следующее:

- не перегружен ли холодильник;
- температуры холодильного отделения установлена в значение 2;
- плотно ли закрыта дверь;
- нет ли пыли на конденсаторе;
- имеется ли достаточное пространство вокруг задней и боковых стенок.

### Холодильник работает слишком шумно

#### Нормальные шумы

#### Потрескивание (льда)

- Во время автоматического размораживания.
- При охлаждении или нагревании прибора (в связи с расширением материалов, входящих в состав прибора).

**Короткое потрескивание** Слышно, когда термостат включает или выключает компрессор.

**Шум компрессора Обычный шум мотора.** Этот шум означает, что компрессор работает нормально. Некоторое время после запуска компрессор может издавать более громкий шум.

**Бурление и всплески** Эти шумы вызваны течением хладагента по трубам системы.



**Шум текущей воды** Такой шум обычно вызывает вода, стекающая в испарительный контейнер при размораживании. Этот шум возникает во время размораживания.

**Шум потока воздуха:** Обычный шум вентиляции. Этот шум создается в холодильниках во время нормальной работы системы за счет циркуляции воздуха.

### **Края морозильной камеры, к которым прилегает дверь, теплые**

Поверхность, к которой прилегает дверь, может нагреться в процессе работы компрессора, особенно летом (в жаркую погоду). Это нормально.

### **Скопление влаги внутри холодильника**

- Надлежащим ли образом упакованы продукты? Просушивались ли контейнеры перед размещением в холодильнике?
- Часто ли открывалась дверца холодильника? Во время открывания дверцы влага из помещения попадает внутрь холодильника. Влага скапливается быстрее, если вы часто открываете дверцу холодильника, особенно, если в помещении высокий уровень влажности.

### **Если дверца плохо открывается и закрывается, проверьте следующее**

- Не препятствуют ли закрыванию дверцы упакованные продукты?
- Правильно ли установлены отсеки, полки и ящики?
- В каком состоянии дверные соединения (сломаны, изношены)?
- Стоит ли холодильник на ровной поверхности?

### **Рекомендации**

- Для полного отключения холодильника отсоедините его от розетки сети питания (для чистки и оставления с открытой дверцей).

1. Устанавливайте прибор в прохладном, хорошо проветриваемом помещении, в месте, не подвергающемся воздействию прямых солнечных лучей, вдали от источников тепла (радиатора, печи и т. п.). В противном случае воспользуйтесь теплоизоляционными панелями.
2. Горячие блюда и напитки следует остужать за пределами холодильника.
3. Накрывайте напитки или другие жидкости при помещении их в холодильник. В противном случае в холодильнике повысится влажность. В результате время охлаждения возрастет. Кроме того, закрывая напитки и другие жидкости, вы сохраняете их вкус и запах.
4. Старайтесь не открывать двери в течение длительного времени или слишком часто, так как теплый воздух будет попадать в шкаф и вызывать частое нежелательное переключение компрессора.
5. Крышки отделений холодильника, имеющих различную температуру (контейнер для фруктов и овощей, охладителя и т. д.), должны быть закрыты.
6. Уплотнение дверцы должно быть чистым и гибким. Если уплотнение износилось, замените его.



Произведено в Турции

«Вестель Беяз Ешья Санайи,  
Ве Тиджарет А.С.»

Адрес: Организе Санайи Болгеси  
45030 Маниса / ТУРЦИЯ  
Тел: (+90) 236 226 30 00

Made in Turkey

Vestel Beyaz Esya San, Ve Tic A.S.  
Adress: Organize Sanayi Bolgesi  
45030 Manisa / TURKEY  
Tel: (+90) 236 226 30 00

Импортер

ООО «Вестел - СНГ»  
601655 г. Александров  
Владимирская обл.,  
ул. Гагарина д.16  
Тел: (495) 980 50 43

Дата производства зашифрована в номере, указанном справа на этикетке, расположенной на продукте. Например: 20611675050412, где 12 означает день, 04 – месяц, 05 - год

