

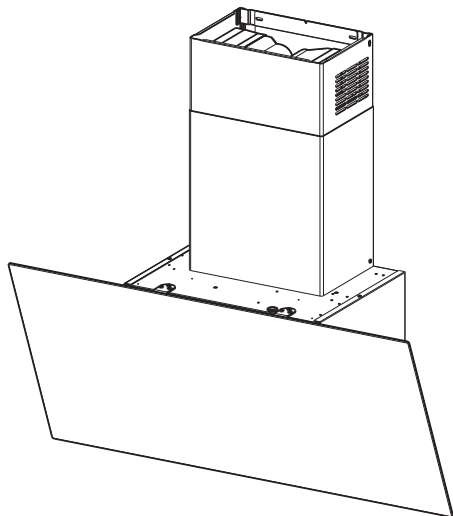

- EN COOKER HOOD
- DE DUNSTABZUGSHAUBE
- FR HOTTE DE CUISINE
- NL AFZUIGKAP
- ES CAMPANA
- PT EXAUSTOR
- IT CAPPA
- SV SPISFLÄKT
- NO KJØKKENVIFTE
- FI LIESITUULETIN
- DA EMHÆTTE
- RU ВЫТЯЖКА
- PL OKAP KUCHENNY
- AR مَدخنة



KICV60BL

KICV90BL

<b>EN</b>	USER MANUAL .....	3
<b>DE</b>	GEBRAUCHSANLEITUNG.....	8
<b>FR</b>	MANUEL D'UTILISATION.....	13
<b>NL</b>	GEBRUIKSAANWIJZING .....	18
<b>ES</b>	MANUAL DE USO .....	23
<b>PT</b>	LIVRO DE INSTRUÇÕES PARA UTILIZAÇÃO .....	28
<b>IT</b>	LIBRETTO DI USO .....	33
<b>SV</b>	ANVÄNDNINGSHANDBOK.....	38
<b>NO</b>	BRUKSVEILEDNING .....	43
<b>FI</b>	KÄYTTÖOHJEET.....	48
<b>DA</b>	BRUGSVEJLEDNING.....	53
<b>RU</b>	РУКОВОДСТВО ПО ЭКСПЛУАТАЦИИ .....	58
<b>PL</b>	INSTRUKCJA UŻYTKOWANIA.....	64
<b>AR</b>	.....	كتيب الاستعمال 69

- В Инструкциях по эксплуатации описаны различные модели прибора. Поэтому вы можете встретить описание некоторых характеристик, не относящихся к приобретенному вами прибору.
- Изготовитель не несет ответственность за убытки, возникающие в результате неправильной установки или эксплуатации прибора.
- Безопасное расстояние между варочной панелью и всасывающей вытяжкой должно быть не менее 650 мм (некоторые модели можно устанавливать ниже; см. раздел, посвященный рабочим размерам и операциям по установке прибора).
- Проверьте соответствие напряжения сети указанному на табличке, закрепленной внутри вытяжки.
- Для приборов класса I проверьте, чтобы в электрической сети вашего дома была предусмотрена соответствующая система заземления. Соедините вытяжку с дымоходом с помощью трубы минимального диаметра 120 мм. Труба для отведения дыма должна быть как можно короче.
- Не соединяйте всасывающую вытяжку с дымоходами, по которым выводится дым, образующийся в процессе горения (например, отопительные котлы, камины и проч.).
- Если вытяжной аппарат используется в сочетании с приборами, работающими не от электрического тока (например, газовые приборы), помещение должно хорошо проветриваться во избежание обратного потока отходящих газов. Для прито-

ка в помещение свежего воздуха на кухне должно быть предусмотрено выходящее на улицу окно. При пользовании кухонной вытяжкой в сочетании с приборами, работающими не от электрического тока, отрицательное давление в помещении не должно превышать 0,04 мбар с тем, чтобы дым не всасывался вытяжкой обратно в помещение.

- Во избежание опасности в случае повреждения кабеля питания, он должен быть заменен изготовителем или специалистами отдела технического обслуживания.
- Если в инструкциях по установке газовой плиты сказано, что расстояние до вытяжки должно быть больше указанного выше, следует придерживаться предписанных размеров. Соблюдайте все нормативные требования по отведению отработанного воздуха.
- Используйте только винты и метизы, пригодные для установки вытяжки.

**Предупреждение:** использование винтов и зажимных устройств, не соответствующих указаниям данных инструкций, может привести к возникновению опасных ситуаций и к электрическим ударам.

- Соедините вытяжку с сетью питания с помощью двухполюсного выключателя с минимальным разведением контактов 3 мм.

## **Эксплуатация**

- Всасывающая вытяжка предназначена только для применения в быту для удаления из кухни запахов от готовки.

- Никогда не пользуйтесь вытяжкой в иных целях, отличных от тех, для которых она предназначена.
- Никогда не оставляйте высокое пламя под вытяжкой, находящейся в работе.
- Регулируйте силу пламени таким образом, чтобы оно оставалось под дном емкости для готовки и не вырывалось за его пределы.
- При готовке во фритюрнице постоянно следите за ее работой: сильно нагретое масло может воспламениться.
- Не готовьте блюда фламбе под вытяжкой: опасность возникновения пожара.
- Прибором могут пользоваться дети старше 8 лет и лица с ограниченными психическими, физическими и сенсорными способностями, а также не имеющие достаточного опыта и знаний, но только под присмотром ответственных лиц и при условии, что они обучены безопасной эксплуатации прибора и знают о связанных с его неправильным использованием опасностях. Следите, чтобы дети не играли с прибором. Очистку и уход за прибором должен обеспечивать пользователь, такие действия могут выполнять и дети, но только под надзором взрослых.
- **ВНИМАНИЕ:** доступные части вытяжки могут сильно нагреваться во время работы газовых приборов.

## Уход

- Символ  на изделии или на упаковке указывает, что прибор нельзя выбрасывать, как обычный бытовой мусор. Прибор, подлежащий

уничтожению, необходимо сдать в специальный сборный пункт для повторного использования электрических и электронных компонентов. Пользователь, правильно сдающий прибор на переработку, помогает предотвратить потенциальные негативные последствия для окружающей среды и для здоровья людей, возникающие в случае неправильного его уничтожения. За более подробной информацией о вторичном использовании прибора обращайтесь в городской совет, в местную службу по переработке отходов или в магазин, где прибор был приобретен.

- Перед выполнением любой операции по очистке и уходу выключите или отсоедините прибор от электрической сети.
- Очищайте и/или заменяйте фильтры по истечении указанного периода времени (опасность возникновения пожара).
  - Фильтр на активированном угле нельзя мыть и восстанавливать, его следует менять примерно раз в 4 месяца работы или чаще в случае очень интенсивного использования прибора (W).

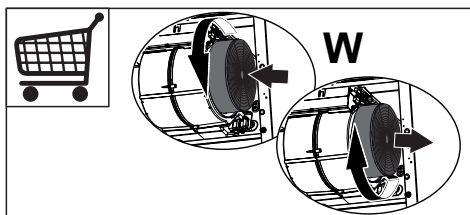

- Жировые фильтры необходимо очищать раз в 2 месяца работы или чаще в случае очень интенсивного использования прибора; жировые фильтры можно мыть в

посудомоечной машине (**Z**).

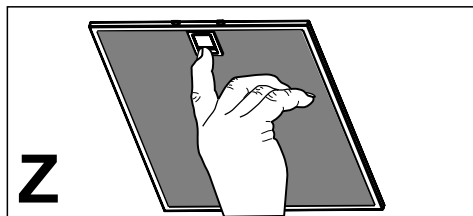

- Очищайте вытяжку влажной тряпкой, смоченной в нейтральном жидком моющем веществе.

## Устройства управления



A B C D E F G H

Кнопка	Функция	Индикатор
A	Выключает двигатель.	Гаснут индикаторы скорости работы двигателя.
B	Включает первую скорость.	Загораются индикаторы первой скорости и выключения двигателя.
C	Включает вторую скорость.	Загораются индикаторы второй скорости и выключения двигателя.
D	Включает третью скорость.	Загораются индикаторы третьей скорости и выключения двигателя.
E	Включает интенсивную скорость, которая ограничена таймером на 6 минут. По истечении этого времени система возвращается на настроенную ранее скорость работы. Отключается нажатием кнопки или выключением двигателя.	Мигает один раз в секунду.
F	Включает функцию 24Н, при которой двигатель работает на скорости, позволяющей всасывать каждый час 100 м <sup>3</sup> /ч воздуха в течение 10 минут. Функция не может быть включена, если включена интенсивная скорость или функция задержки (Delay). Чтобы ее отключить, еще раз нажмите на кнопку.  При наличии аварийного сигнала о состоянии фильтров нажатием кнопки в течение примерно 5 секунд сигнал можно сбросить, при этом три раза мигает индикатор А. Указанная сигнализация видна только при отключенном двигателе.	Загораются индикаторы скорости F и выключения двигателя.  По завершении операции гаснет показанная ранее сигнализация: F Мигает Указывают на необходимость заменить фильтры на активированном угле, а также помпы металлические жировые фильтры. Сигнал включается после 100 часов фактической работы вытяжки.
G	Включает функцию Delay: задержка 30 секунд автоматического выключения двигателя и системы освещения. Отключается нажатием кнопки или выключением двигателя. Этот режим не действует при работе функций Интенсивная скорость или 24h.	Индикатор G загорается, и кнопка, соответствующая выбранной скорости, мигает раз в 0,5 секунды.
H	Включает и выключает осветительную систему максимальной интенсивности.	Индикатор освещения загорается.

При включении прибора модуль определяет сетевое напряжение.

Идентифицированное значение выводится на дисплей:

- 50 Гц – индикатор А вспыхивает один раз
- 60 Гц – индикатор А вспыхивает два раза

### Освещение

- Для замены светодиода обращайтесь в обслуживающий центр («Для приобретения обращайтесь в обслуживающий центр»).

## Auto-Vent

Эта современная функция с использованием автоматики, связывающей варочную поверхность со специальной вытяжкой. Как варочная поверхность, так и вытяжка поддерживают канал инфракрасной связи. Скорость вращения вентилятора задается автоматически на основе выбора режима и температуры самой горячей посуды на варочной поверхности. Также имеется возможность ручной регулировки вентилятора при помощи варочной поверхности.

### Автоматическая работа функции

Для автоматической работы функции следует установить автоматический режим, выбрав из списка от «Н1» до «Н6». По умолчанию на варочной поверхности выбирается режим «Н5». При каждом использовании варочной поверхности вытяжка реагирует на ее работу. Варочная поверхность регулирует скорость вращения вентилятора, автоматически определяя температуру кухонной посуды.

## Автоматические режимы





	Автоматическая подсветка	Кипение <sup>1)</sup>	Жарка <sup>2)</sup>
Режим Н0	Off	Off	Off
Режим Н1	On	Off	Off
Режим Н2 <sup>3)</sup>	On	1-я скорость вентилятора	1-я скорость вентилятора
Режим Н3	On	Off	1-я скорость вентилятора
Режим Н4	On	1-я скорость вентилятора	1-я скорость вентилятора
Режим Н5	On	1-я скорость вентилятора	2-я скорость вентилятора
Режим Н6	On	2-я скорость вентилятора	3-я скорость вентилятора

*1) Варочная поверхность определяет наличие процесса кипения и выбирает соответствующую скорость вентилятора в автоматическом режиме.*

*2) Варочная поверхность определяет наличие процесса жарки и выбирает соответствующую скорость вентилятора в автоматическом режиме.*

*3) Данный режим включает вентилятор и подсветку и не ориентируется на температуру.*

## Смена автоматического режима

1. Выключите прибор.
2. Коснитесь и удерживайте  в течение трех секунд. Дисплей загорится и погаснет.
3. Коснитесь и удерживайте  в течение трех секунд.
4. Несколько раз коснитесь TIMER, пока не отобразится .
5. Коснитесь  таймера, чтобы выбрать автоматический режим.



Для управления вытяжки непосредственно с панели вытяжки выключите автоматический режим.



По окончании приготовления и выключении варочной поверхности вентилятор вытяжки может работать еще некоторое время. По прошествии этого времени система отключается и не допускает случайного включения вентилятора в следующие 30 секунд.

## Ручной выбор скорости вентилятора

Данной функцией также можно пользоваться вручную. Для этого

коснитесь , когда варочная поверхность включена. Это действие выключает автоматическую работу функции и позволяет менять скорость вентилятора вручную. При нажатии на  скорость вентилятора увеличивается на один уровень. При достижении максимального уровня следующее нажатие на  переводит скорость вентилятора вытяжки на уровень «0», что приводит к его остановке. Для повторного запуска вентилятора на скорости «1» коснитесь .



Для включения автоматического режима выключите варочную поверхность и снова ее включите.

## Включение подсветки

Имеется возможность настроить автоматическое включение подсветки при каждом включении варочной поверхности. Для этого задайте автоматический режим, выбрав из списка от «Н1» до «Н6».



Через 2 минуты после выключения варочной поверхности подсветка на вытяжке выключается.